

HOPPER BENCH

© *design by dirk wynants*

READ INSIDE

ASSEMBLY INSTRUCTIONS,
HOW TO USE, USEFUL TIPS
FOR KEEPING YOUR TOOL FOR
TOGETHERNESS IN SHAPE

LANGUAGES

FR – IT – ES

MORE

WWW.EXTREMIS.BE

PRODUCT

HOPPER BENCH – FLOOR FASTENING – STABILIZING SUPPORT –
MAINTENANCE

LANGUAGES

ENGLISH P. 3

contents	p. 3
assembly hopper bench	p. 4
floor fastening	p. 7
stabilizing support	p. 7
maintenance	p. 8

NEDERLANDS P. 11

inhoud	p. 11
montage hopper bench	p. 12
grondverankering	p. 15
grondplaat	p. 15
onderhoud	p. 16

DEUTSCH P. 19

inhalt	p. 19
montage hopper bench	p. 20
bodenverankerung	p. 23
bodenplatte	p. 23
pflege	p. 24

FRANÇAIS P. 27

contenu	p. 27
montage hopper bench	p. 28
fixation dans le sol	p. 31
plaque de stabilisation	p. 31
entretien	p. 32

ITALIANO P. 35

contenuto	p. 35
montaggio hopper bench	p. 36
ancoraggio a terra	p. 39
supporto di stabilizzazione	p. 39
manutenzione	p. 40

ESPAÑOL P. 43

contenido	p. 43
montaje hopper bench	p. 44
anclaje al suelo	p. 47
soporte estabilizador	p. 47
mantenimiento	p. 48

CONTENTS

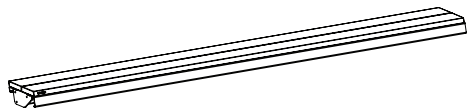

1 x tabletop



1 x bench

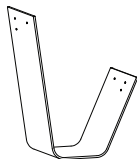

2 x steel table leg

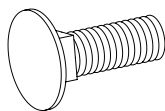

12 x carriage bolt M10 x 30
(hot galvanised)

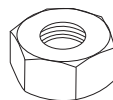

12 x nut M10
(hot galvanised)



12 x lock washer
(hot galvanised)

OPTIONAL

PROTECTION FELT



2 x felt

STABILIZING SUPPORT



2 x floor plate

ASSEMBLING HOPPER BENCH

WHAT YOU NEED



2 people



spanner no. 17



screwdriver



+/- 20 min.

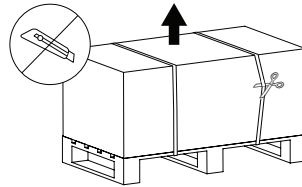

1. Remove the lid of the box containing the table legs. This is the box on the wooden pallet. To this end, just cut the pallet straps. **The packaging material must stay intact for the rest of the assembly!**

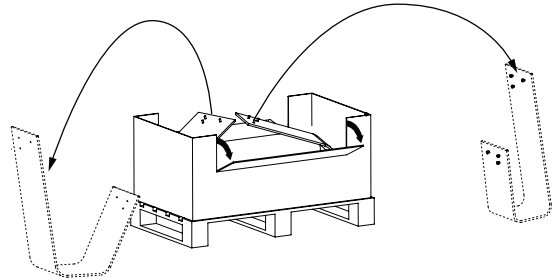
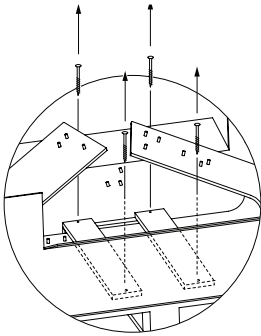

2. Remove the four screws from the two boards that prevent the table legs from moving during transport. Fold down the cardboard flaps to have better access to the table legs. Take them out of the box and position them as shown in the drawing. Depending on the size of the table put them 2,6 m (bench for 3 people) or 3,2 m (bench for 4 people) apart.

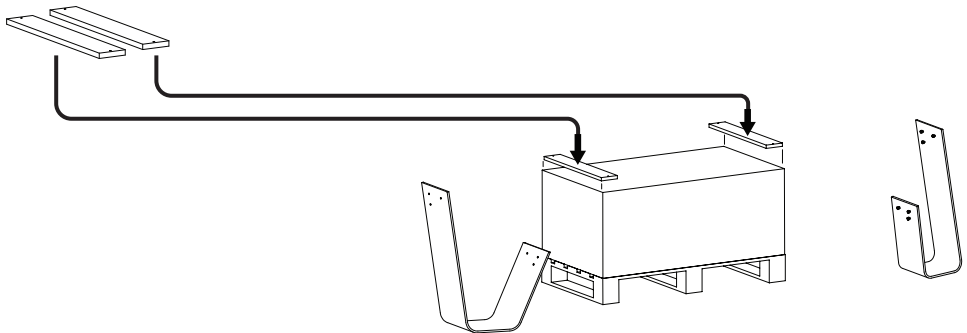

3. Put the lid back on the box and put the 2 boards mentioned in step 2 on top of the lid. The box is now located centrally with respect to the four table legs.

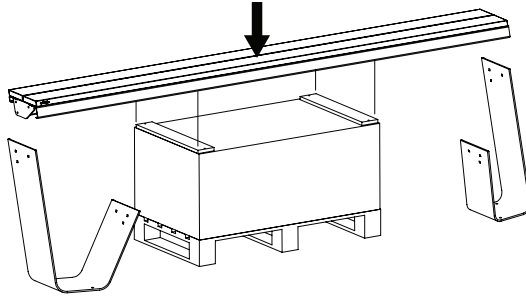

4. Put the tabletop with its frame facing downwards on top of the two boards. The top of the table legs is now at the same height as the tabletop.

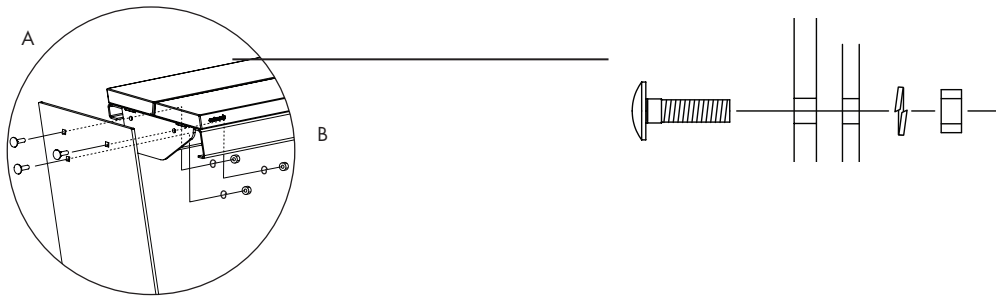

5. Put 3 carriage bolts through the square holes of each table leg. Move the table legs towards the table frame until the 3 threaded rods fit into the 3 holes in the coupling piece. Screw the supplied nuts and lock washers onto the threaded rods, **but do not tighten them yet.**

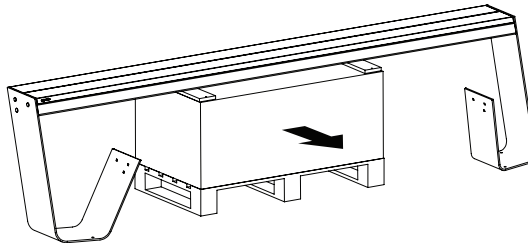

6. Before assembling the benches, remove the packaging material from under the frame!

ASSEMBLING HOPPER BENCH

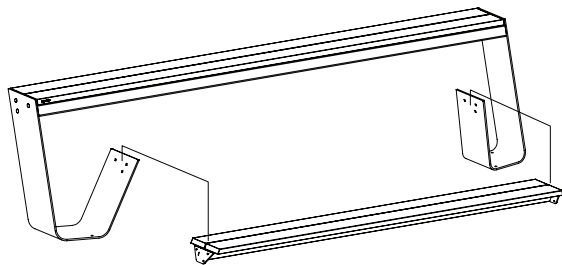

7. Fasten the bench frame to the table legs in the way described above. Then tighten all the nuts.

8. Put the optional felt mats under the table legs.

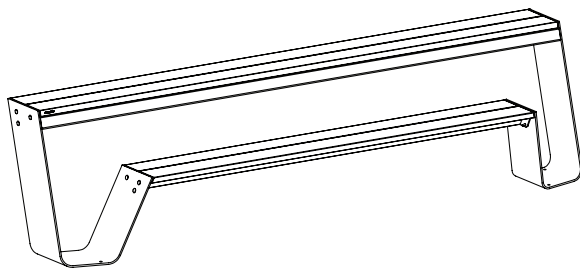

FLOOR FASTENING

1.

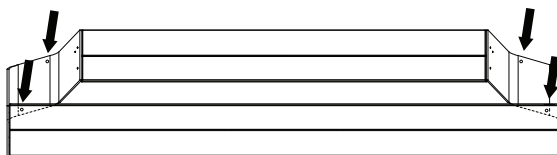

Mark the spots on the ground where you want to anchor the table and drill holes at the indicated spots. Use the fixing media most suited to the type of ground on which you intend to install the Hopper Bench.

2.

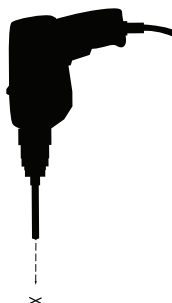

3.

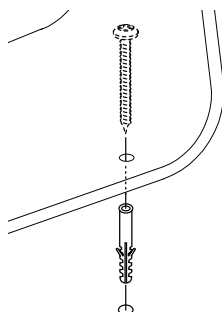

4.

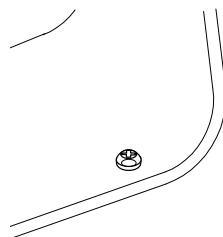

STABILIZING SUPPORT

Attach the floor plates to the legs by means of the bolts we have included.

NOTE that in this case the bench should be standing on a flat and firm surface.

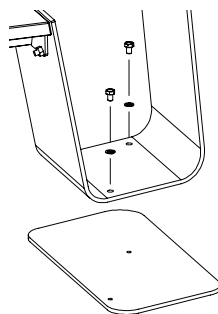
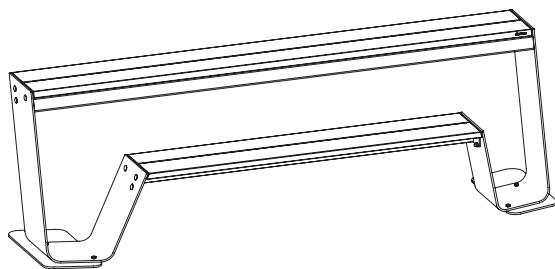

MAINTENANCE

IROKO / H.O.T.WOOD

Iroko wood and H.O.T.wood requires little or no maintenance. However, we strongly advise you to remove persistent dirt. To clean the wood you can use special products (www.rmc-extremis.be) or simply a stiff bristle brush and some water. Be careful not to irreparably damage the wood fibres. For this reason, **never use a high pressure cleaner** as this will roughen the wood's smooth surface and irreparably damage the wood's fibres.

At first, the wood will give off this red dye every time it comes into contact with water. The dye that drips onto the frame and the surface will remain water-soluble and will disappear entirely after a while.

We strongly recommend that you treat your wood for indoor use with wood oil to protect it from stains.

When delivered, the wooden parts of our products are **untreated**. Exposure to sun and rain will gradually change their colour to silvery grey, and also roughen the surface. If you want to somewhat retain their original colour, you should oil them once a year. We recommend using **RMC Hybrid Wood Protector** (www.rmc-extremis.com). RMC products for wood treatment are available all over the world. Visit the website www.rmc-extremis.com to find a reseller near you.

IMPORTANT!

Wood is a living matter and, in spite of the superior quality provided by Iroko and H.O.T.wood, outdoors it constantly has to adapt to extreme changes in temperature and humidity. Due to internal stress resulting from these constant adaptations the wood "warps". This warping can among other things lead to cracking. Changes in colour or wood structure may also appear. These characteristics are typical of the material and by choosing this material you accept them.

Should any cracks appear, you can simply sand them down either by hand using sandpaper or by means of a hand sander. To protect any galvanised or painted parts, cover the edges with highly robust masking tape. Use 80-grit sandpaper and start at the vertical side of the tabletop. Keep the hand sander parallel to the edge of the tabletop. Lightly sand the edge until it is smooth again. Now sand the rest of the tabletop. Make sure that you always hold the hand sander parallel to the tabletop. Do not only sand the crack, but the entire tabletop to obtain a uniform result. To avoid burrs, sand the top edge of the tabletop by hand. When you have removed all the burrs, you can treat the wood with hardwood furniture oil or leave it untreated, depending on the desired effect.

GALVANISED LEGS + FRAME

Hot dip galvanisation is the most durable way of protecting metal against rusting. If the zinc coating is damaged, the exposed metal can rust. This can easily be touched up with zinc paint that automatically has the same colour and is readily available in shops.

Galvanisation is a thermal process that can slightly deform the material. Other metal protection methods do not have this disadvantage, but the quality they offer is insufficient.

LANGUAGES

ENGLISH P. 3

contents	p. 3
assembly hopper bench	p. 4
floor fastening	p. 7
stabilizing support	p. 7
maintenance	p. 8

NEDERLANDS P. 11

inhoud	p. 11
montage hopper bench	p. 12
grondverankering	p. 15
grondplaat	p. 15
onderhoud	p. 16

DEUTSCH P. 19

inhalt	p. 19
montage hopper bench	p. 20
bodenverankerung	p. 23
bodenplatte	p. 23
pflege	p. 24

FRANÇAIS P. 27

contenu	p. 27
montage hopper bench	p. 28
fixation dans le sol	p. 31
plaque de stabilisation	p. 31
entretien	p. 32

ITALIANO P. 35

contenuto	p. 35
montaggio hopper bench	p. 36
ancoraggio a terra	p. 39
supporto di stabilizzazione	p. 39
manutenzione	p. 40

ESPAÑOL P. 43

contenido	p. 43
montaje hopper bench	p. 44
anclaje al suelo	p. 47
soporte estabilizador	p. 47
mantenimiento	p. 48

INHOUD

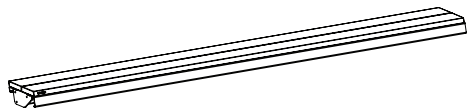

1 x tafelblad



1 x bank

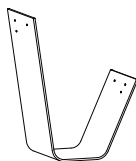

2 x stalen tafelpoot

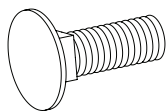

12 x slotbout M10 x 30
(warm verzinkt)

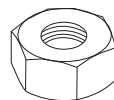

12 x moer M10
(warm verzinkt)



12 x veering
(warm verzinkt)

OPTIONEEL

VILT BESCHERMVEL



2 x viltpad

GRONDPLAAT



2 x grondplaten

MONTAGE HOPPER BENCH

BENODIGDHEDEN



2 personen



steeksleutel nr. 17



philips schroevendraaier



+/- 20 min.

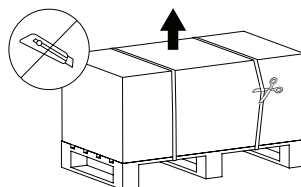

1. Schuif het deksel van de verpakking met de tafelpoten. Dit is de verpakking op de houten pallet. Hiervoor dienen enkel de spanbanden doorgeknipt te worden. **De verpakking moet intact blijven voor het vervolg van de montage!**

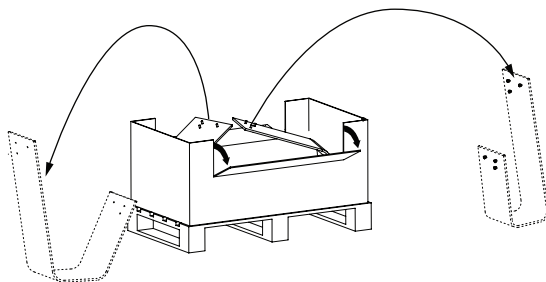
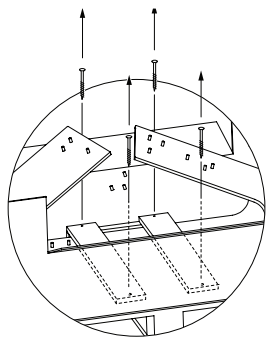

2. Verwijder de vier vijzen uit de twee plankjes die de tafelpoten fixeren voor transport. Plooi de flappen naar buiten zodat de tafelpoten makkelijk bereikbaar worden. Haal ze nu uit de doos en plaats ze zoals op tekening. Afhankelijk van de grootte van de tafel plaats je ze 2,6m (bank voor 3 personen) of 3,2m (bank voor 4 personen) van elkaar.

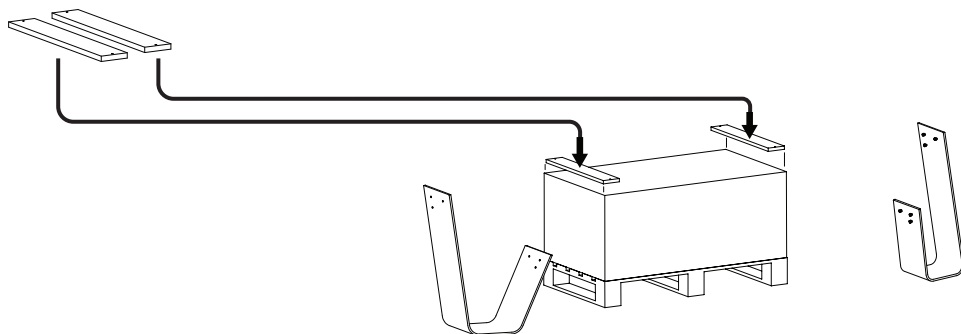

3. Plaats nu het deksel opnieuw op de doos en leg de fixeerplankjes van stap 2 er bovenop. De verpakking staat nu centraal tussen de vier tafelpoten.

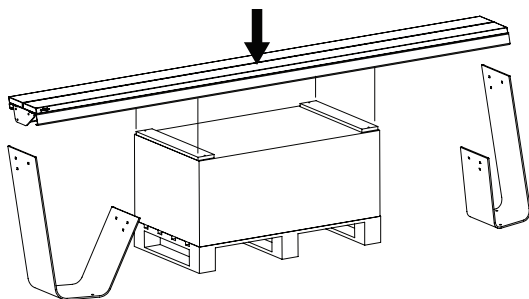

4. Leg het tafelblad met het dragende frame op de twee plankjes. De bovenzijde van de tafelpoten komt nu op gelijke hoogte met het tafelblad.

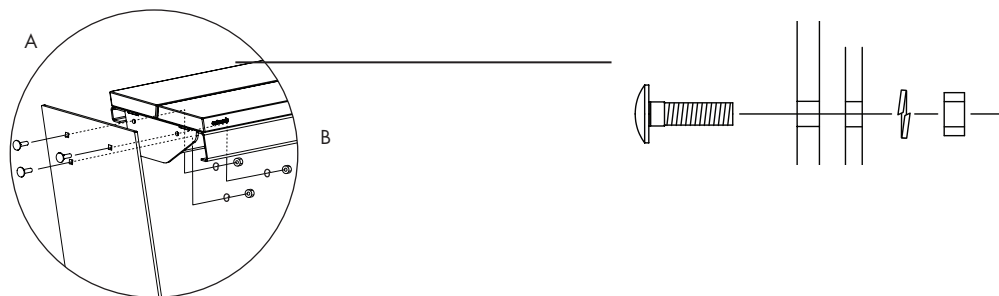

5. Per tafelpoot steek je 3 slotbouten door de vierkante gaten. Schuif vervolgens de tafelpoten tot tegen het tafelframe, en zorg hierbij dat de 3 draadeinden telkens in de 3 openingen van de koppelplaat passen. Draai vervolgens de bijgeleverde moeren met veerring op het draadeinde, **maar span nog niet aan**.

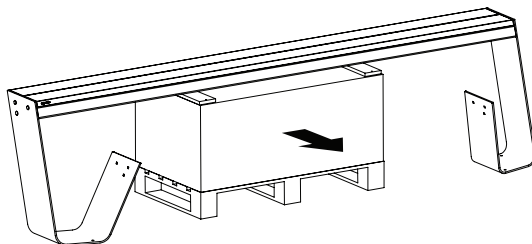

6. Vooral eer de bank te monteren moet de verpakking van onder het frame gehaald worden!

MONTAGE HOPPER BENCH

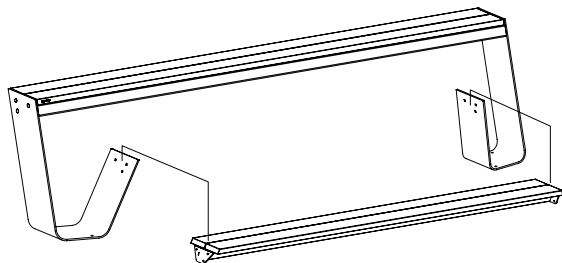

7. Monteer nu op dezelfde manier het bankframe aan de tafelpoten. Pas hierna kunnen alle moeren aangespannen worden.

8. Leg de optionele viltpads onder elke tafelpoot.

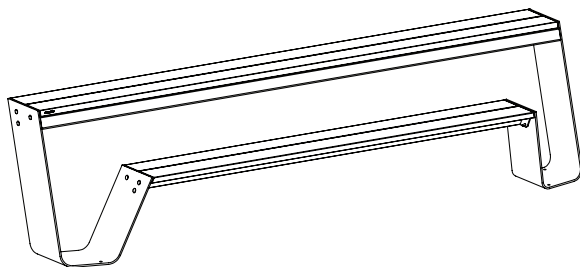

GRONDVERANKERING

1.

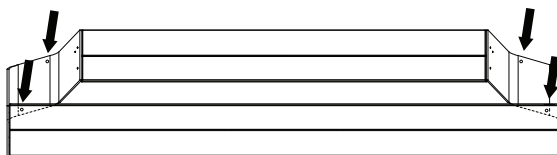

Markeer de plaatsen op de vloer waar de verankeringen moeten komen en boor op de aangeduide punten. Gebruik hiervoor de bevestigingsmiddelen die meest geschikt zijn voor de ondergrond waarop de Hopper moet staan.

2.

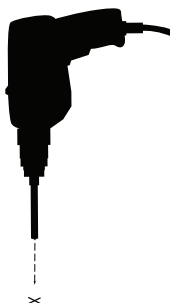

3.

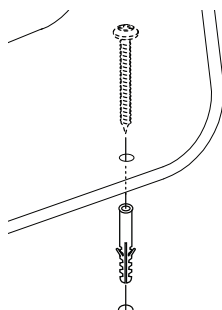

4.

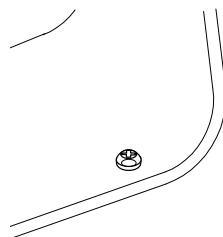

GRONDPLAAT

Maak de grondplaten vast aan de poten met de bijgeleverde bouten.

LET OP: in dit geval moet de bank zeker op een vlakke en harde ondergrond staan.

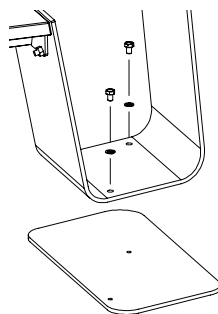
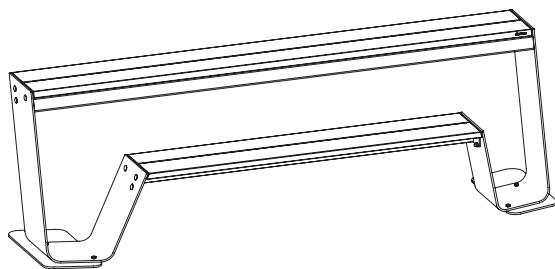

ONDERHOUD

IROKO / H.O.T.WOOD

Iroko en H.O.T. wood vragen weinig tot geen onderhoud. Wij raden u echter wel aan om hardnekkige vuilresten te verwijderen. Om het hout te reinigen, kunt u speciale producten (www.rmc-extremis.be) gebruiken of gewoon een harde borstel en wat water. Zorg er echter voor dat u de houtvezels niet beschadigt. **Gebruik daarom nooit een hogedrukreiniger.** Hierdoor wordt het gladde oppervlak van het hout immers ruwer en raken de houtvezels onherstelbaar beschadigd.

Zoals vele andere houtsoorten bevat Iroko een wateroplosbare gomstof. In het begin zal het hout deze fel rode kleurstof afscheiden telkens het met water in contact komt. De op het onderstel en de ondergrond afgedropen kleurstof blijft wateroplosbaar en zal na zekere tijd volledig verdwijnen.

We raden ten sterkste aan het hout voor binnen gebruik in te oliën tegen vlekken.

Bij levering zijn de houten onderdelen van onze producten onbehandeld. Door blootstelling aan zonlicht en regen zullen ze geleidelijk een grijs patina krijgen en zal hun oppervlak ook ruwer worden. Als u de oorspronkelijke kleur min of meer wilt behouden, moet u ze jaarlijks oliën. Hiervoor raden wij **RMC Hybrid Wood Protector** (www.rmc-extremis.com) aan. De houtbeschermingsproducten van RMC zijn overal ter wereld verkrijgbaar. Kijk op www.rmc-extremis.com voor een verkooppunt in uw buurt.

BELANGRIJK!

Hout is een levende materie, en ondanks de superieure kwaliteiten van Iroko en H.O.T.wood, moet het zich buiten steeds aanpassen aan extreme schommelingen van temperatuur en vochtigheid. Hierdoor opgebouwde interne spanningen doet het materiaal “werken” of vervormen en kan er mogelijk o.a. scheurvorming veroorzaken. Ook kunnen er kleuren-structuurverschillen voorkomen. Deze kenmerken zijn typisch voor het materiaal, die u door uw keuze hiervoor accepteert.

U kan mogelijke scheuren eenvoudig glad schuren met de hand en een vel schuurpapier of met een handschuurmachine. Om de gegalvaniseerde of gelakte onderdelen te beschermen, moet u hun randen vooraf afplakken met stevige afplakband. Gebruik schuurpapier met korrel 80 en begin bij de verticale zijde van het tafelblad. Houd de machine evenwijdig aan de tafelrand. Schuur lichtjes tot de rand weer egaal glad is. Schuur nu het bovenblad. Let er op dat u de machine evenwijdig aan het tafelblad houdt. Behandel niet enkel de gescheurde plaats, maar gans uw blad om een egaal resultaat te bekomen. Om bramen te vermijden schuurt u de bovenste rand van het tafelblad glad. Doe dit deel met de hand. Als alle bramen verwijderd zijn kan u, afhankelijk van het gewenste effect, de tafel inoliën met hardhout olie.

EGALVANISEERDE POTEN + FRAME

Galvanisatie, of thermische verzinking, is de meest duurzame manier om metaal te beschermen tegen roestvorming. Als de zinklaag wordt beschadigd, kan het blootgekomen metaal toch roesten. Dit is eenvoudig bij te werken met zinkverf, die automatisch dezelfde kleur heeft en in de handel verkrijgbaar is.

Galvanisatie is een thermisch proces en kan het materiaal licht vervormen. Andere metaalbeschermingsmethodes hebben dit nadeel niet, maar leveren onvoldoende kwaliteit.

LANGUAGES

ENGLISH P. 3

contents	p. 3
assembly hopper bench	p. 4
floor fastening	p. 7
stabilizing support	p. 7
maintenance	p. 8

NEDERLANDS P. 11

inhoud	p. 11
montage hopper bench	p. 12
grondverankering	p. 15
grondplaat	p. 15
onderhoud	p. 16

DEUTSCH P. 19

inhalt	p. 19
montage hopper bench	p. 20
bodenverankerung	p. 23
bodenplatte	p. 23
pflege	p. 24

FRANÇAIS P. 27

contenu	p. 27
montage hopper bench	p. 28
fixation dans le sol	p. 31
plaque de stabilisation	p. 31
entretien	p. 32

ITALIANO P. 35

contenuto	p. 35
montaggio hopper bench	p. 36
ancoraggio a terra	p. 39
supporto di stabilizzazione	p. 39
manutenzione	p. 40

ESPAÑOL P. 43

contenido	p. 43
montaje hopper bench	p. 44
anclaje al suelo	p. 47
soporte estabilizador	p. 47
mantenimiento	p. 48

INHALT

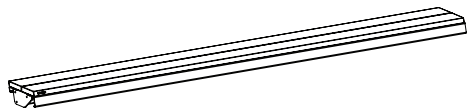

1 x Tischplatte



1 x Bank

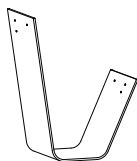

2 x Tischbein aus Stahl

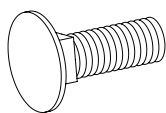

12 x Muttern M10 x 30
(feuerverzinkt)

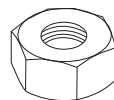

12 x Muttern M10
(feuerverzinkt)



12 x Sprengring
(feuerverzinkt)

OPTION

FILZSCHUTZ



2 x Filzschutz

BODENPLATTE



2 x Bodenplatte

MONTAGE HOPPER BENCH

WAS SIE BRAUCHEN



2 Personen



Maulschlüssel Nr. 17



Schraubenzieher



+/- 20 min.

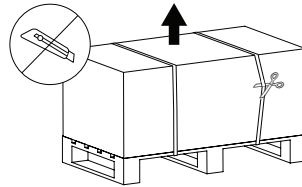

1. Nehmen Sie den Deckel von der Verpackung mit den Tischbeinen. Das ist die Verpackung auf der Holzpalette. Dafür müssen nur die Spannbänder durchgeschnitten werden. **Für die nächsten Montageschritte muss die Verpackung intakt bleiben!**

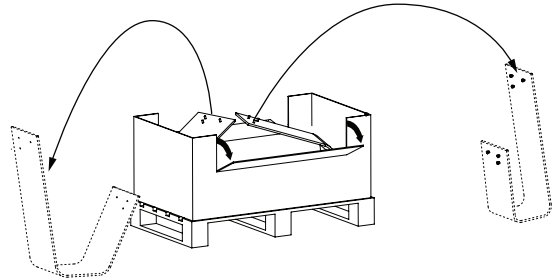
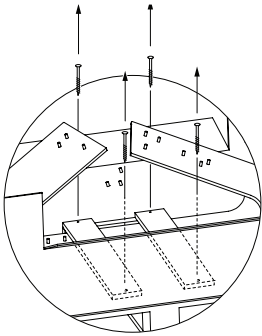

2. Entfernen Sie die vier Schrauben aus den zwei Brettchen, die die Tischbeine beim Transport fixieren. Biegen Sie die Klappen nach außen, sodass die Tischbeine leicht erreichbar werden. Nehmen Sie sie jetzt aus dem Karton und stellen Sie sie auf, wie auf der Zeichnung angegeben. Je nach Größe des Tisches stellen Sie sie im Abstand von 2,6 m (Bank für 3 Personen) oder 3,2 m (Bank für 4 Personen) voneinander auf.

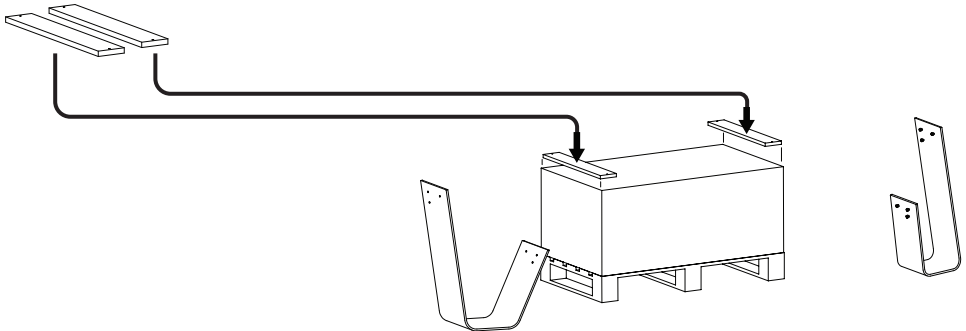

3. Setzen Sie jetzt den Deckel wieder auf den Karton und legen Sie die Fixierbrettchen von Schritt 2 darauf. Die Verpackung steht jetzt mittig zwischen den vier Tischbeinen.

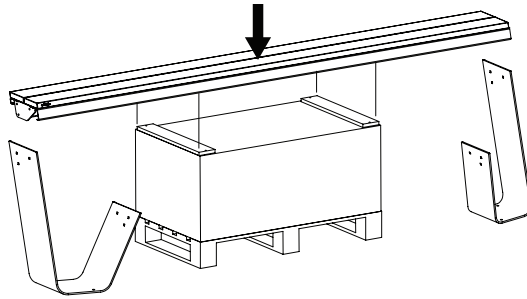

4. Legen Sie die Tischplatte mit dem tragenden Rahmen auf die zwei Brettchen. Die Oberkante der Tischbeine befindet sich jetzt auf gleicher Höhe wie die Tischplatte.

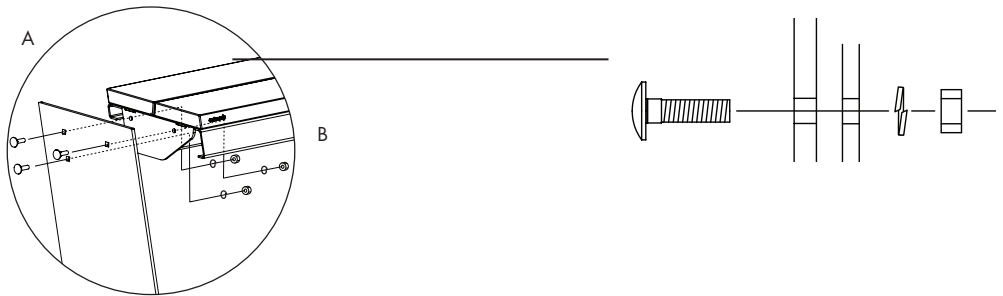

5. Stecken Sie je Tischbein 3 Schlossschrauben durch die viereckigen Löcher. Schieben Sie daraufhin die Tischbeine bis an den Tischrahmen und sorgen Sie hierbei dafür, dass die 3 Gewindeenden jeweils in die 3 Öffnungen der Verbindungsplatte passen. Drehen Sie dann die mitgelieferten Muttern mit Sprengring auf das Gewindeende, **aber ziehen Sie sie noch nicht an.**

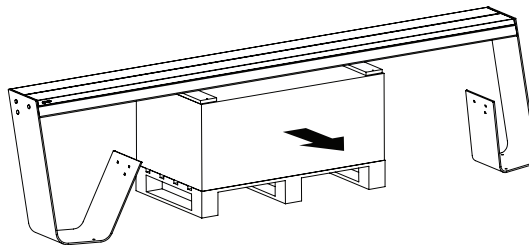

6. Vor dem Montieren der Bänke muss die Verpackung unter dem Rahmen herausgezogen werden!

MONTAGE HOPPER BENCH

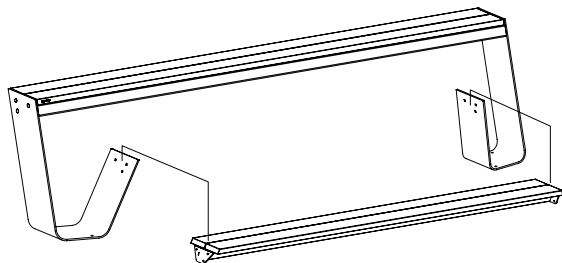

7. Montieren Sie jetzt das Bankgestell auf dieselbe Weise auf die Tischbeine. Erst danach können alle Muttern angezogen werden.

8. Legen Sie gegebenenfalls die Filzunterleger (Option) unter jedes Tischbein.

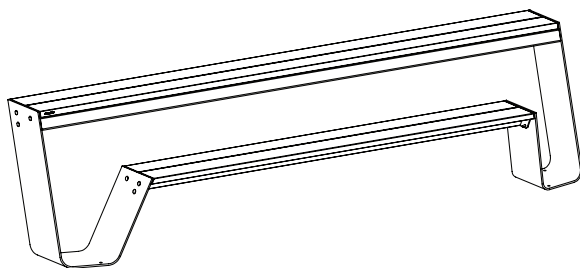

BODENVERANKERUNG

1.

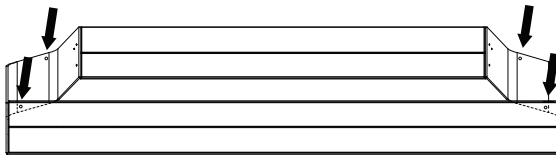

Markieren Sie die Stellen am Boden, wo Hopper verankert werden soll, und an den angezeichneten Stellen Löcher bohren. Verankern Sie Hopper dann mit den beiliegenden Schrauben und Dübeln.

2.

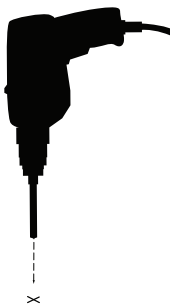

3.

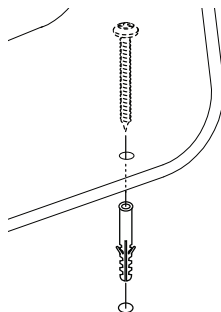

4.

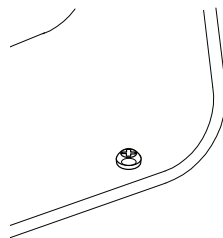

GRONDPLAAT

Verschrauben Sie die Bodenplatte mit dem Gestell der Bank. Die benötigten Schrauben liegen bei.

ACHTEN SIE DARAUF, dass der Untergrund stets wagerecht und stabil ist.

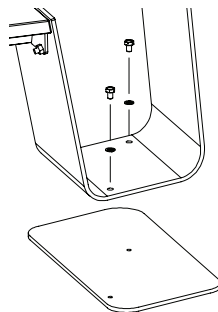
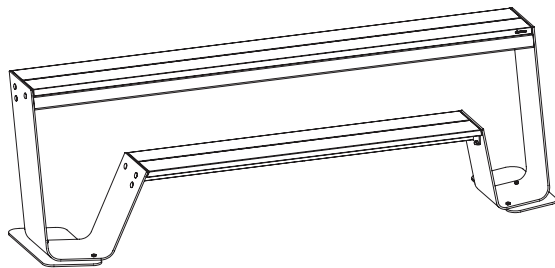

PFLEGE

IROKO / H.O.T.WOOD

Iroko und Thermoholz benötigen wenig oder gar keine Pflege. Wir empfehlen Ihnen jedoch nachdrücklich, anhaftenden Schmutz zu entfernen. Zur Reinigung des Holzes können Sie Spezialprodukte (www.rmc-extemis.be) oder einfach nur eine harte Bürste und etwas Wasser verwenden.

Achten Sie darauf, die Holzfasern nicht irreparabel zu beschädigen. Aus diesem Grund sollten Sie **niemals einen Hochdruckreiniger verwenden**, da dadurch die glatte Oberfläche des Holzes aufgeraut wird und die Holzfasern irreparabel beschädigt werden.

Am Anfang kann das Holz, wenn es mit Wasser in Kontakt kommt, diesen hellroten Farbstoff ausscheiden. Der auf das Gestell und die Unterfläche getropfte Farbstoff ist nach wie vor wasserlöslich und ist nach einiger Zeit völlig verschwunden.

Wir raten unbedingt dazu, das Holz für die Verwendung in Innenräumen zum Schutz vor Flecken einzuölen.

Bei der Lieferung sind die Holzteile unserer Produkte unbehandelt. Wenn sie Sonne und Regen ausgesetzt sind, werden sie mit der Zeit eine silbergraue Farbe annehmen und ihre Oberfläche wird rauer. Wenn Sie ihre ursprüngliche Farbe zu einem gewissen Grad bewahren wollen, sollten Sie sie einmal jährlich ölen. Wir empfehlen die Verwendung von **RMC Hybrid Wood Protector** (www.rmc-extemis.be). RMC-Produkte zur Holzbehandlung sind weltweit erhältlich. Auf der Webseite www.rmc-extemis.com finden Sie einen Händler in Ihrer Nähe.

WICHTIG!

Irokoholz und H.O.T.wood ist ein lebendes Material, das sich trotz seiner vorzüglichen Eigenschaften ständig an extreme Temperatur- und hittekeitsschwankungen anzupassen hat, was für Spannungen im Holz sorgt. Aufgrund dieser Spannungen fängt das Holz zu „arbeiten“ an, was zu Rissen sowie Farb- und Strukturunterschieden führt. Diese Eigenschaften sind charakteristisch für das Material.

Wenn Sie sich für diese Holzart entscheiden, müssen Sie diese Eigenschaften einfach in Kauf nehmen.

Eventuelle Risse können Sie einfach mit der Hand und einem Blatt Schleifpapier oder mit einer Handschleifmaschine abschleifen. Um verzinkte und gestrichene Teile zu schützen, decken Sie die Kanten mit sehr robustem Abdeckband. Verwenden Sie Schleifpapier mit 80er Körnung und beginnen Sie an der senkrechten Seite der Tischplatte. Halten Sie die Maschine plan an den Tischrand. Leicht anschleifen, bis der Rand wieder gleichmäßig glatt ist. Danach die Oberseite der Tischplatte schleifen. Achten Sie darauf, dass Sie die Maschine plan auf die Tischplatte aufsetzen. Schleifen Sie nicht nur die gerissene Stelle, sondern die gesamte Platte, um ein gleichmäßiges Ergebnis zu erzielen. Um Grate zu vermeiden, schleifen Sie den oberen Rand der Tischplatte glatt. Schleifen Sie diesen Teil mit der Hand. Wenn alle Grate entfernt sind, können Sie den Tisch je nach gewünschtem Effekt mit Hartholzöl einölen.

VERZINKTE BEINE UND RAHMEN

Feuerverzinkung ist die dauerhafteste Art und Weise, um Metall vor Rost zu schützen. Wenn die Zinkschicht aber beschädigt ist, kann das freigelegte Metall dennoch anrosten. Mit Zinkfarbe lässt sich diese Beschädigung leicht beheben. Der Unterschied ist nicht merkbar, da die Zinkfarbe und das verzinkte Bein dieselbe Farbe haben. Zudem ist diese Farbe im Handel frei erhältlich.

Galvanisation ist ein thermischer Prozess, der das Material leicht verformen kann. Andere Metallschutzmethoden weisen diesen Nachteil nicht auf, sie sind aber von geringerer Qualität.

LANGUAGES

ENGLISH P. 3

contents	p. 3
assembly hopper bench	p. 4
floor fastening	p. 7
stabilizing support	p. 7
maintenance	p. 8

NEDERLANDS P. 11

inhoud	p. 11
montage hopper bench	p. 12
grondverankering	p. 15
grondplaat	p. 15
onderhoud	p. 16

DEUTSCH P. 19

inhalt	p. 19
montage hopper bench	p. 20
bodenverankerung	p. 23
bodenplatte	p. 23
pflege	p. 24

FRANÇAIS P. 27

contenu	p. 27
montage hopper bench	p. 28
fixation dans le sol	p. 31
plaque de stabilisation	p. 31
entretien	p. 32

ITALIANO P. 35

contenuto	p. 35
montaggio hopper bench	p. 36
ancoraggio a terra	p. 39
supporto di stabilizzazione	p. 39
manutenzione	p. 40

ESPAÑOL P. 43

contenido	p. 43
montaje hopper bench	p. 44
anclaje al suelo	p. 47
soporte estabilizador	p. 47
mantenimiento	p. 48

CONTENU

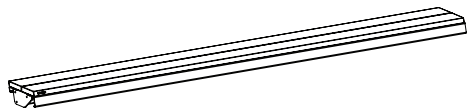

1 x plateau de table



1 x banc

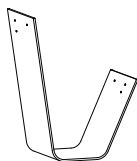

2 x pied de table en acier

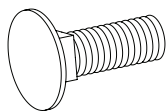

12 x boulon M10 x 30
(galvanisé chaud)

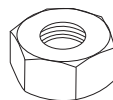

12 x écrou M10
(galvanisé chaud)



12 x rondelle élastique
(galvanisé chaud)

OPTION

FEUTRE DE PROTECTION



2 x feutre de protection

PLAQUE DE STABILISATION



2 x plaque de stabilisation

MONTAGE HOPPER BENCH

OUTILS



2 personnes



clé palte nr. 17



tournevis



+/- 20 min.

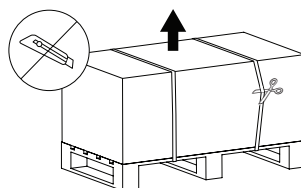

1. Soulevez le couvercle de l'emballage contenant les pieds de table, c'est-à-dire le colis posé sur une palette en bois. Il suffit pour cela de couper les sangles qui l'entourent. **L'emballage doit rester intact pour la suite du montage!**

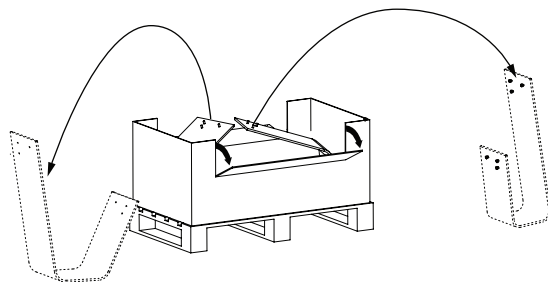
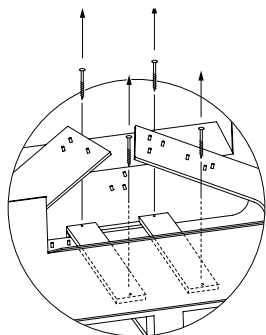

2. Ôtez les quatre vis des deux planchettes qui fixent les pieds de la table pour le transport. Pliez les rabats de la boîte vers l'extérieur de manière à avoir facilement accès aux pieds. Sortez-les à présent de la boîte et placez-les comme indiqué sur le dessin. Selon la taille de la table, vous les poserez 2,6 m (banc pour 3 personnes) ou 3,2 m (banc pour 4 personnes) de distance.

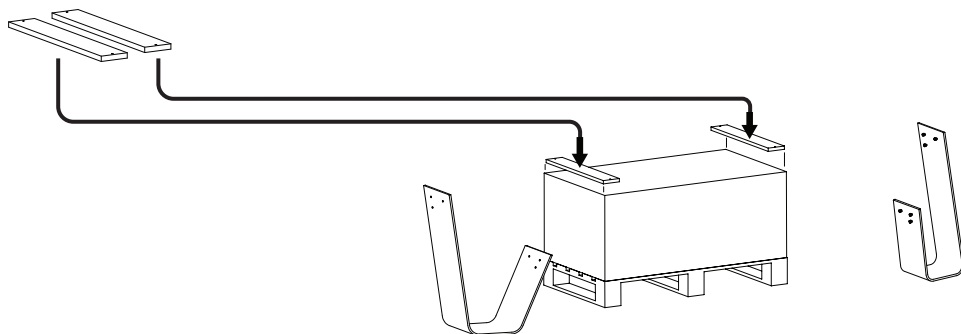

3. Remplacez le couvercle sur la boîte et déposez par-dessus les planchettes de fixation mentionnées à l'étape 2. L'emballage se trouve à présent au centre, entre les quatre pieds de table.

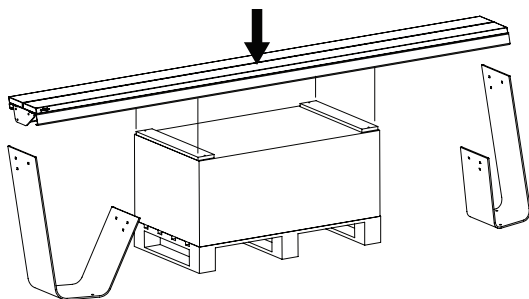

4. Déposez le plateau de table avec le cadre portant sur les deux planchettes. Le haut des pieds de la table est à présent à la même hauteur que le plateau de la table.

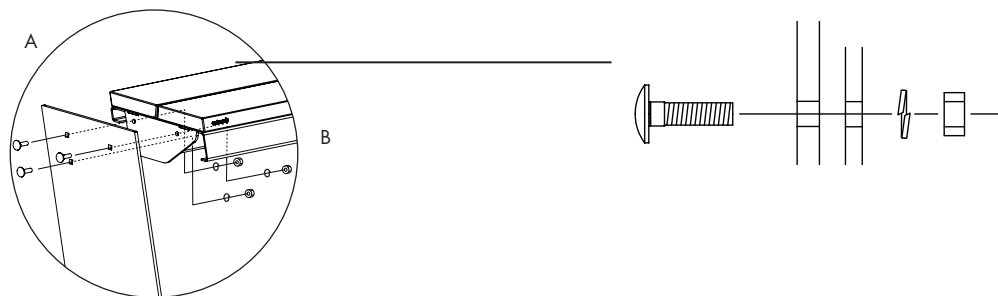

5. Insérez par pied de table 3 boulons à tête bombée dans les orifices carrés. Faites ensuite glisser les pieds de la table jusque contre le cadre de la table, en veillant à ce que les 3 tiges filetées entrent dans les 3 orifices dans la plaque de raccord. Posez ensuite les écrous fournis avec rondelles en plastique sur les tiges filetées, **mais ne les serrez pas encore**.

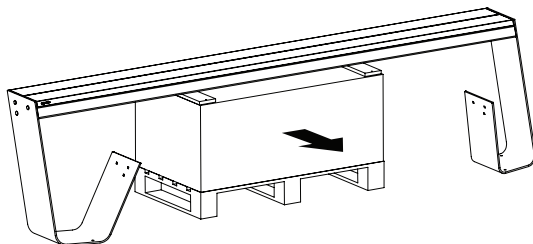

6. Avant de monter les bancs, il faut retirer l'emballage de sous le cadre!

MONTAGE HOPPER BENCH

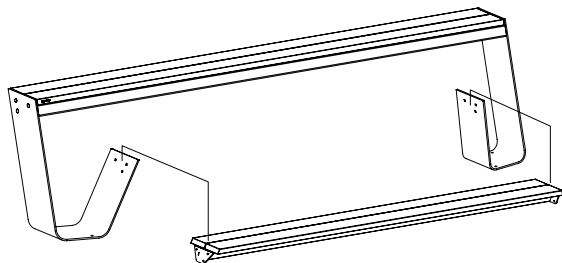

7. Montez à présent de la même manière le cadre du banc sur les pieds de la table. C'est seulement après cette opération que vous pourrez serrer tous les écrous.

8. Fixez une pièce en feutre (option) sous chaque pied de table.

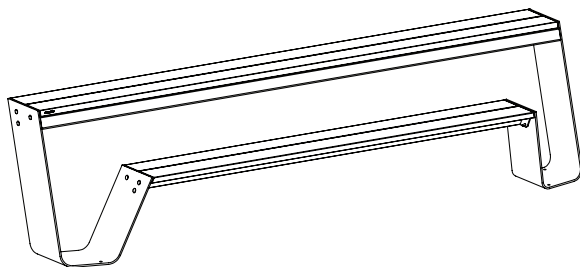

FIXATION DANS LE SOL

1.

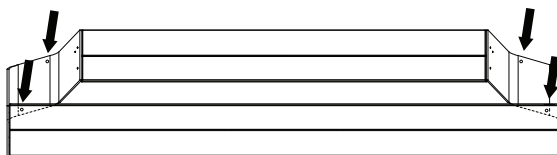

Marquez sur le sol les endroits où doivent venir les fixations et forez les trous aux endroits indiqués. Fixez-la au sol à l'aide des moyens de fixation les plus appropriés au type de sol où vous entendez monter la table Hopper.

2.

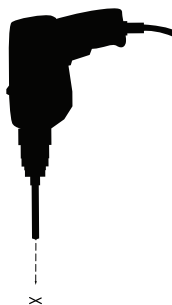

3.

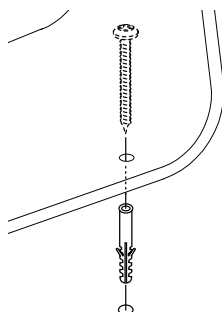

4.

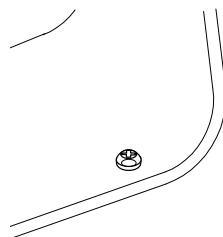

PLAQUE DE STABILISATION

Attachez les plaques de sol aux pattes à l'aide des boulons qui sont inclus.

ATTENTION : dans ce cas, le banc doit bien se trouver sur une surface plane et stable.

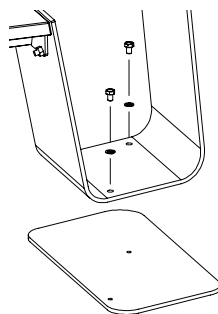
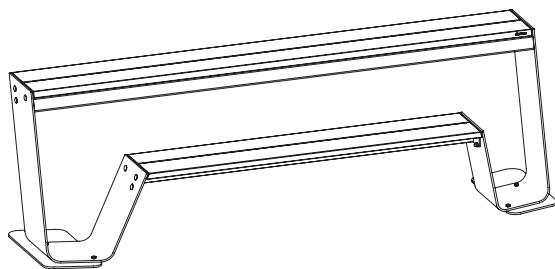

ENTRETIEN

IROKO / H.O.T.WOOD

Les bois Iroko et H.O.T. ne demandent que peu ou pas d'entretien, mais nous recommandons néanmoins fortement d'enlever la saleté persistante. Pour nettoyer le bois, vous pouvez utiliser des produits spéciaux (www.rmc-extremis.be) ou tout simplement une brosse à poils durs et un peu d'eau. Soyez attentif à ne pas endommager les fibres du bois. **N'utilisez dès lors jamais de nettoyeur à haute pression** car cela rendrait la surface lisse du bois rugueuse et endommagerait irrémédiablement les fibres du bois.

Comme beaucoup d'autres essences, le Iroko contient une gomme soluble à l'eau. Au début, le bois sécrètera ce colorant rouge chaque fois qu'il entre en contact avec l'eau. Le colorant ainsi tombé sur le piètement et sur le sol reste soluble à l'eau et disparaîtra complètement après quelque temps.

Il est fortement recommandé de huiler le bois à usage intérieur pour le protéger contre les taches.

À la livraison, les parties en bois de nos produits sont non traitées. L'exposition au soleil et à la pluie modifiera progressivement leur aspect et les rendra grisâtres. Leur surface deviendra aussi plus rugueuse. Si vous souhaitez leur conserver leur couleur d'origine, il faut les huiler une fois par an. Nous recommandons l'utilisation de RMC

Hybrid Wood Protector (www.rmc-extremis.com). Les produits d'entretien du bois RMC sont disponibles dans le monde entier. Rendez-vous sur le site Web www.rmc-extremis.com pour trouver un revendeur dans vos environs

IMPORTANT !

Le bois est un matériau vivant; bien que l'Iroko et H.O.T.wood soit un bois de qualité supérieure, il doit s'adapter à des variations extrêmes de températures et à l'humidité. Cela crée des tensions internes qui font "travailler" le matériau et peuvent causer entre autres des fissures. Des différences de couleur et de structure peuvent aussi apparaître. Ces caractéristiques sont typiques du matériau, et vous les acceptez par votre choix.

Vous pouvez poncer d'éventuelles griffes simplement à la main avec une feuille de papier émeri ou avec une ponceuse manuelle. Protégez les parties galvanisées ou peintes avec du ruban de masquage. Utilisez du papier émeri de grain 80, et commencez sur la face verticale du plateau de table. Tenez la machine parallèlement au bord de la table. Poncez légèrement jusqu'à ce que le bord soit à nouveau parfaitement lisse. Poncez à présent le dessus du plateau. Veillez à tenir la machine bien parallèle au plateau de table. Ne vous limitez pas à la partie griffée mais poncez l'ensemble du plateau afin d'obtenir un résultat égal. Pour éviter les arbes, lissez l'arête supérieure du plateau. Effectuez cette partie-là à la main. Une fois que toutes les barbes ont été enlevées, vous pouvez, en fonction de l'effet souhaité, huiler la table avec de l'huile pour bois dur.

PIEDS GALVANISES

La galvanisation, ou zingage thermique, est la manière la plus durable de protéger le métal contre la formation de rouille. Si la couche de zinc est endommagée, le métal risque de rouiller. C'est facile à traiter; il suffit de passer une peinture au zinc de la même couleur, disponible dans le commerce.

La galvanisation est un procédé thermique qui peut légèrement déformer le matériau. Les autres techniques de protection du métal n'ont pas cet inconvénient, mais leur qualité est insuffisante.

LANGUAGES

ENGLISH P. 3

contents	p. 3
assembly hopper bench	p. 4
floor fastening	p. 7
stabilizing support	p. 7
maintenance	p. 8

NEDERLANDS P. 11

inhoud	p. 11
montage hopper bench	p. 12
grondverankering	p. 15
grondplaat	p. 15
onderhoud	p. 16

DEUTSCH P. 19

inhalt	p. 19
montage hopper bench	p. 20
bodenverankerung	p. 23
bodenplatte	p. 23
pflege	p. 24

FRANÇAIS P. 27

contenu	p. 27
montage hopper bench	p. 28
fixation dans le sol	p. 31
plaque de stabilisation	p. 31
entretien	p. 32

ITALIANO P. 35

contenuto	p. 35
montaggio hopper bench	p. 36
ancoraggio a terra	p. 39
supporto di stabilizzazione	p. 39
manutenzione	p. 40

ESPAÑOL P. 43

contenido	p. 43
montaje hopper bench	p. 44
anclaje al suelo	p. 47
soporte estabilizador	p. 47
mantenimiento	p. 48

CONTENUTO

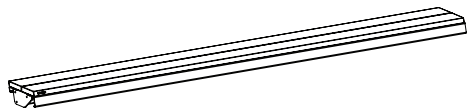

1 x piano del tavolo



1 x panchina

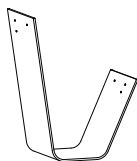

2 x gamba del tavolo in acciaio

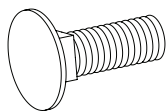

12 x bulloni M10 x 30
(zincato a caldo)

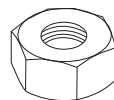

12 x dado M10
(zincato a caldo)



12 x rondella elastica
(zincato a caldo)

OPZIONALE

FELTRO PROTETTIVO



2 x feltro protettivo

SUPPORTO DI STABILIZZAZIONE



2 x supporto di stabilizzazione

MONTAGGIO HOPPER BENCH

NECESSARIO PER IL MONTAGGIO



2 persone



chiave inglese nr. 17



cacciavite



+/- 20 min.

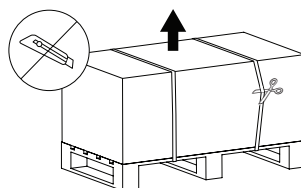

1. Sollevare il coperchio della cassa contenente le gambe del tavolo. Si tratta del cartone sul pallet di legno. Per farlo bisogna soltanto tagliare le cinghie di fissaggio. **Per il montaggio l'imballaggio deve rimanere intatto!**

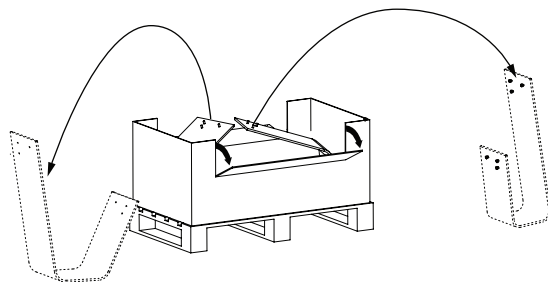
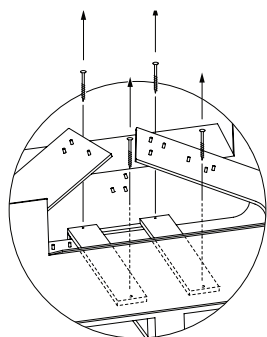

2. Svitare le quattro viti dalle due assicelle che bloccano le gambe del tavolo durante il trasporto. Piegarle le alette dell'imballaggio verso l'esterno così che le gambe del tavolo diventino più accessibili. Estrarle dalla cassa e posizionarle come nel disegno. A seconda della grandezza del tavolo le gambe vanno posizionate a una distanza di 2,6 m (panchina per 3 persone) o 3,2 m (panchina per 4 persone).

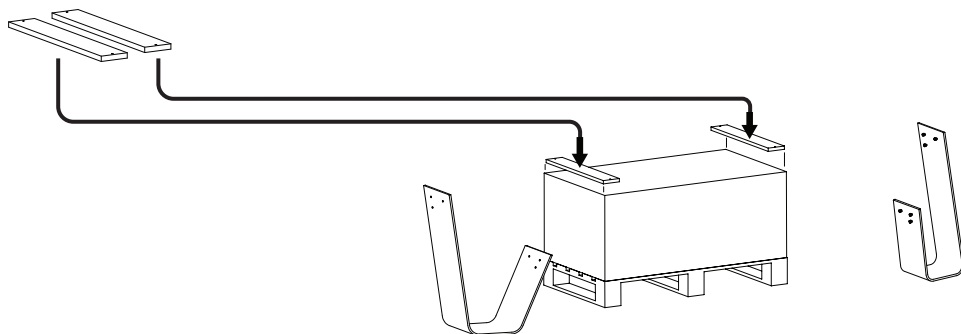

3. Rimettere il coperchio sulla cassa e posizionarvi sopra le assicelle di fissaggio di cui al punto 2. La cassa si trova ora in posizione centrale rispetto alle quattro gambe.

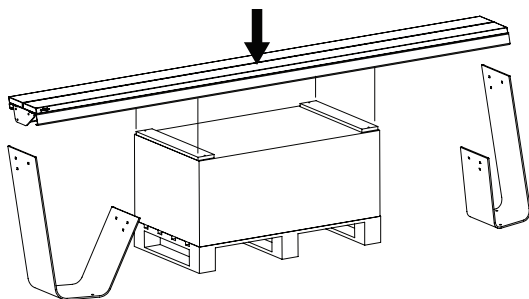

4. Appoggiare il piano del tavolo con la struttura portante sulle due assicelle. L'estremità superiore delle gambe è ora alla stessa altezza del ripiano.

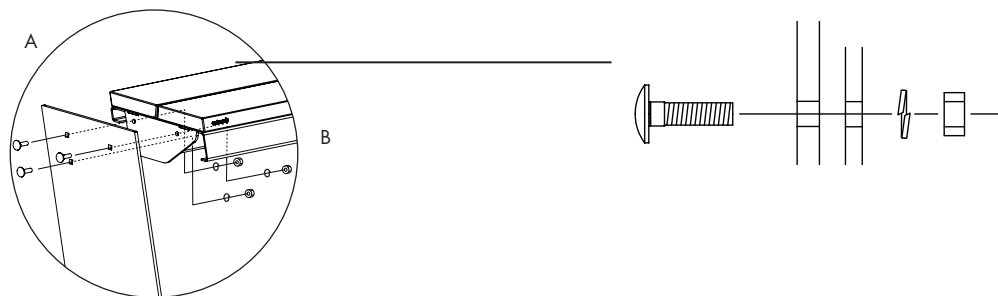

5. Per ogni gamba inserire 3 bulloni attraverso i buchi quadrati. Spingere quindi le gambe del tavolo contro la struttura dello stesso, facendo in modo che le 3 estremità filettate si inseriscano nei 3 fori della placca di giunzione. A questo punto avvitare i dadi forniti con relativa rondella sull'estremità filettata, **ma non ancora completamente**.

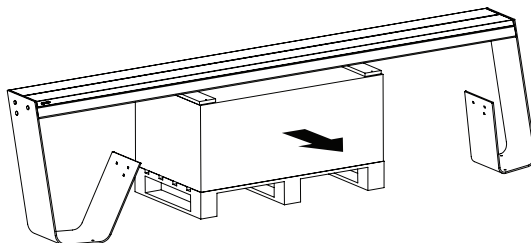

6. Prima di montare le panche, la cassa deve essere tolta da sotto la struttura!

MONTAGGIO HOPPER BENCH

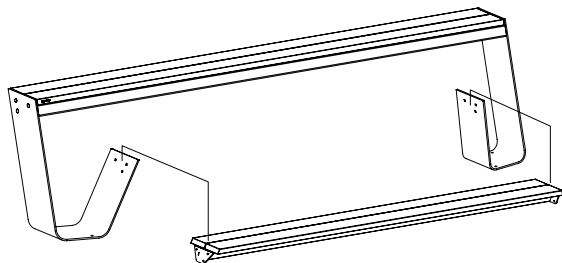

7. Seguendo la stessa procedura, montare ora la struttura delle panche alle gambe del tavolo. Solo dopo averlo fatto, tutti i dadi potranno essere fissati.

8. Posizionare i feltrini opzionali sotto ciascuna gamba.

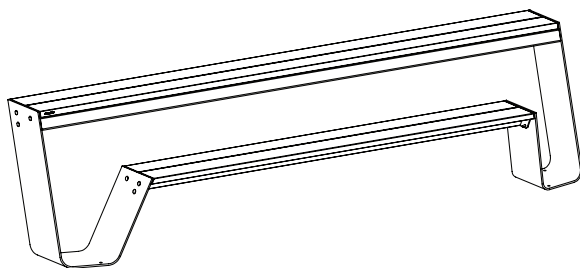

ANCORAGGIO A TERRA

1.

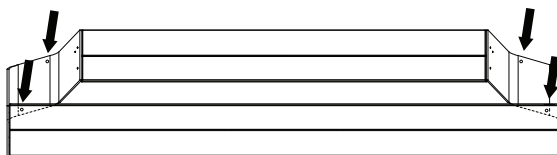

Segnare sul terreno i punti in cui andrà fissato Hopper e forare con un trapano i punti individuati. Fissarla al suolo con i dispositivi di fissaggio più appropriati al tipo di terreno sul quale si intende posizionare il tavolo Hopper.

2.

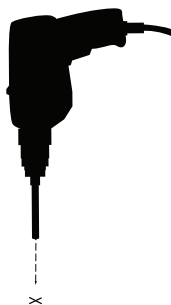

3.

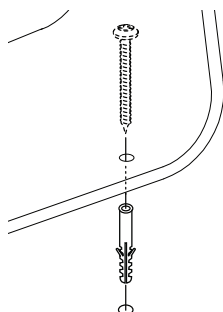

4.

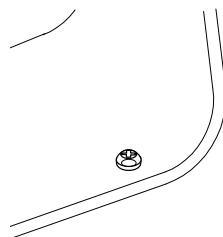

SUPPORTO DI STABILIZZAZIONE

Fissare le basi alle gambe con i bulloni in dotazione.

ATTENZIONE: in tal caso, la panca deve poggiare sicuramente su una base rigida e piana.

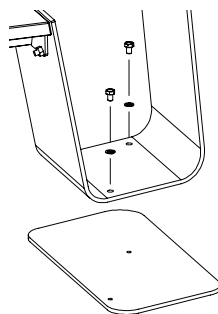
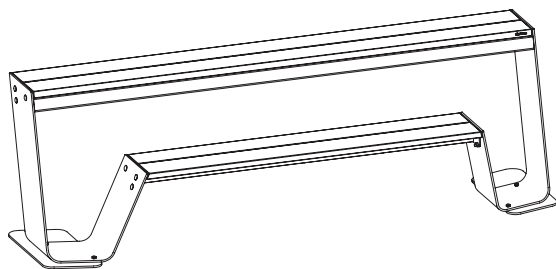

MANUTENZIONE

IROKO / H.O.T.WOOD

Il legno di Iroko e il legno H.O.T. non

richiedono particolare manutenzione.

Tuttavia, consigliamo vivamente di rimuovere lo sporco persistente. Per pulire il legno è possibile utilizzare prodotti specifici (www.rmc-extremis.be) o semplicemente una spazzola a setole dure con un po' d'acqua. Fare attenzione a non danneggiare irrimediabilmente le fibre del legno. Per evitarlo, **non utilizzare mai un idropulitrice ad alta pressione**, che graffierebbe la superficie liscia del legno danneggiandone irrimediabilmente le fibre.

Come molte altre essenze, la Iroko contiene una gomma idrosolubile. Nel primo tempo dopo l'acquisto questo colorante rosso si libererà ogni volta che la Jatoba entra a contatto con l'acqua. Il colorante sulle gambe e sul suolo resta idrosolubile e sparirà dunque completamente dopo qualche tempo.

Consigliamo vivamente di oliare il legno da utilizzare all'interno per evitare le macchie.

Al momento della consegna, le parti in legno dei nostri prodotti sono non trattate. L'esposizione al sole e alla pioggia ne modificherà gradualmente

il colore a un grigio argentato, rendendone inoltre ruvida la superficie. Per preservarne il più possibile il colore originale, le parti andrebbero trattate con olio una volta all'anno. Consigliamo di utilizzare il prodotto **RMC Hybrid Wood Protector** (www.rmc-extremis.com). I prodotti RMC per la cura del legno sono disponibili in tutto il mondo. Per trovare il rivenditore più vicino, visitare il sito web www.rmc-extremis.com

IMPORTANTE!

Il legno è un materiale vivo e, nonostante sia un legno di qualità superiore, all'aperto Iroko e H.O.T.wood deve costantemente adattarsi alle oscillazioni estreme di temperatura e umidità. A causa delle tensioni interne derivanti da questi adattamenti il legno "si deforma" ed è anche possibile che si creino delle crepe. Possono anche determinarsi variazioni nel colore e nella struttura.

Queste caratteristiche sono tipiche del materiale: scegliendolo, accettate anche queste possibili variazioni.

Eventuali graffi possono essere eliminati semplicemente a mano utilizzando della carta vetrata oppure servendosi di una levigatrice manuale. Per proteggere le parti galvanizzate o verniciate, coprirne i bordi con scotch di carta molto resistente. Utilizzare carta vetrata a grana 80 iniziando dal lato verticale del piano del tavolo. Tenere la levigatrice in posizione parallela rispetto al bordo del tavolo. Levigare leggermente finché il bordo è di nuovo liscio e omogeneo. Levigare quindi il ripiano. Fare attenzione a mantenere la levigatrice in posizione parallela rispetto alla superficie del tavolo. Per ottenere un risultato uniforme, non trattare soltanto le parti danneggiate, ma l'intera superficie. Per evitare imperfezioni, levigare il bordo superiore del piano del tavolo a mano. Quando tutte le imperfezioni saranno state rimosse, sarà possibile, a seconda dell'effetto desiderato, trattare il tavolo con olio per legno duro.

GAMBE GALVANIZZATE

La galvanizzazione, o zincatura a caldo, è il modo più duraturo per proteggere il metallo dalla ruggine. Se lo strato di zinco viene danneggiato, il metallo esposto può arrugginire. È possibile ovviare al problema con una vernice allo zinco, che automaticamente assume lo stesso colore ed è facilmente reperibile in commercio.

La galvanizzazione è un processo termico che può leggermente deformare il materiale. Altri metodi di protezione del metallo non presentano questo svantaggio, ma non offrono la stessa qualità.

LANGUAGES

ENGLISH P. 3

contents	p. 3
assembly hopper bench	p. 4
floor fastening	p. 7
stabilizing support	p. 7
maintenance	p. 8

NEDERLANDS P. 11

inhoud	p. 11
montage hopper bench	p. 12
grondverankering	p. 15
grondplaat	p. 15
onderhoud	p. 16

DEUTSCH P. 19

inhalt	p. 19
montage hopper bench	p. 20
bodenverankerung	p. 23
bodenplatte	p. 23
pflege	p. 24

FRANÇAIS P. 27

contenu	p. 27
montage hopper bench	p. 28
fixation dans le sol	p. 31
plaque de stabilisation	p. 31
entretien	p. 32

ITALIANO P. 35

contenuto	p. 35
montaggio hopper bench	p. 36
ancoraggio a terra	p. 39
supporto di stabilizzazione	p. 39
manutenzione	p. 40

ESPAÑOL P. 43

contenido	p. 43
montaje hopper bench	p. 44
anclaje al suelo	p. 47
soporte estabilizador	p. 47
mantenimiento	p. 48

CONTENIDO

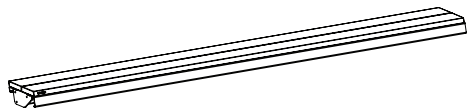

1 x tablero



1 x banco

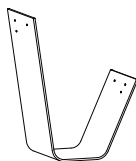

2 x pata de mesa de acero

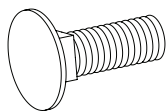

12 x tornillo de cerraje M10 x 30
(galvanizado en caliente)

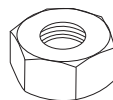

12 x tuerca M10
(galvanizado en caliente)



12 x arandela de resorte
(galvanizado en caliente)

OPCIONAL

PROTECTORA DE FIELTRO



2 x viltpad

SOPORTE ESTABILIZADOR



2 x soporte estabilizador

MONTAJE HOPPER BENCH

UTENSILOS



2 personas



llave fija no. 17



destornillador



+/- 20 min.

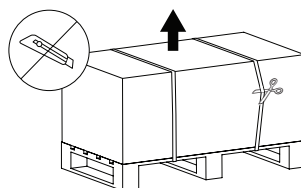

1. Quite la tapa del embalaje que contiene las patas, es decir el embalaje sobre el pallet de madera. Sólo hace falta cortar las correas. ¡El embalaje debe quedar intacto para la continuación del montaje!

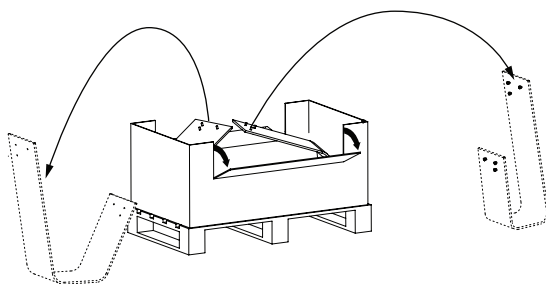
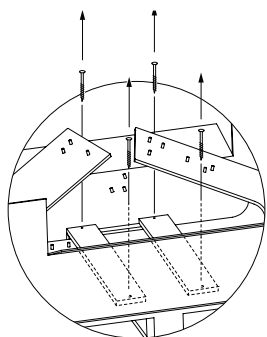

2. Quite los cuatro tornillos de las dos tablitas que fijaron las patas durante el transporte. Doble las solapas hacia afuera, para facilitar el acceso a las patas. Ahora saque las patas de la caja y colóquelas como se ve en el dibujo. Según el tamaño de la mesa separadas por 2,6 m (banco para 3 personas) o 3,2 m (banco para 4 personas).

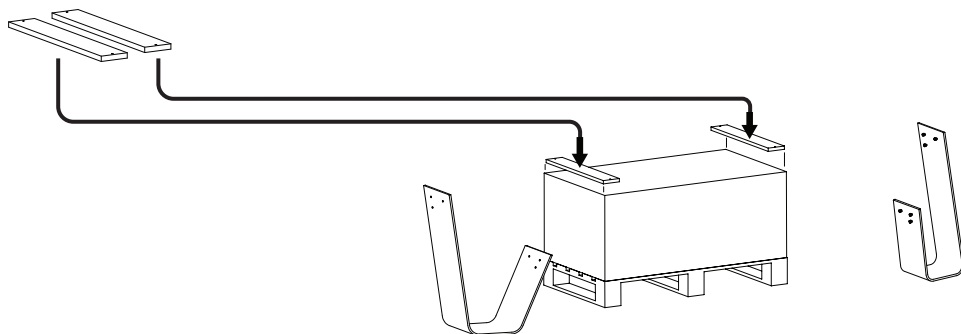

3. Ahora vuelva a poner la tapa en la caja y ponga las dos tablitas del paso 2 sobre la tapa. El embalaje está en el centro de las cuatro patas.

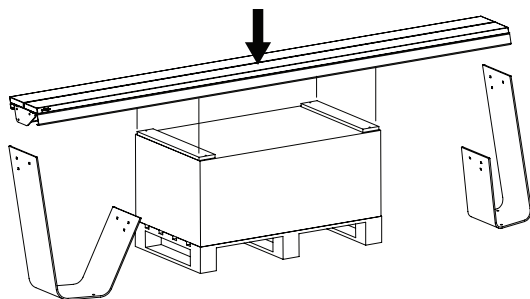

4. Ponga el tablero con el armazón portante sobre las dos tablitas. El lado superior de las patas está al mismo nivel que el tablero.

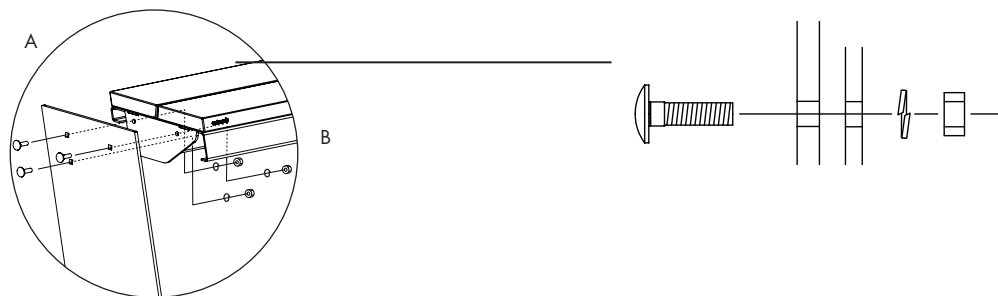

5. Insiera 3 tornillos de cerraje por los agujeros cuadrados, por pata. Ponga las patas contra el armazón de la mesa, asegurando que los 3 extremos roscados caben en los 3 agujeros de la placa de unión. Ahora ponga los tornillos y arandelas de resorte suministrados en el extremo roscado, **pero no apriételes**.

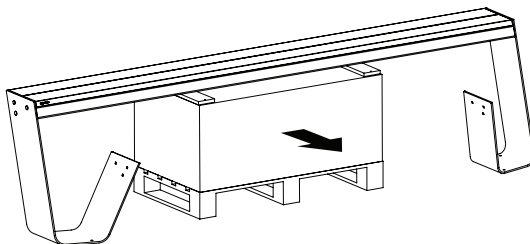

6. Antes de montar los bancos, ¡hace falta quitar el embalaje debajo del armazón!

MONTAJE HOPPER BENCH

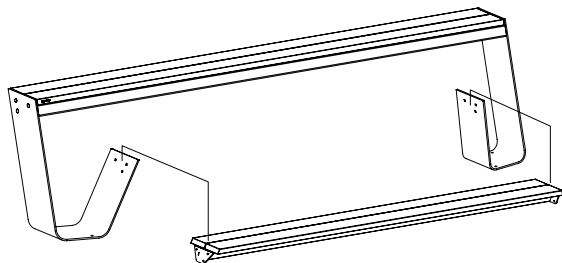

7. Ahora proceda de la misma manera, para unir los armazones del banco con las patas. Después, apriete todas las tuercas.

8. Ponga las zapatillas de fieltro opcionales bajo cada pata.

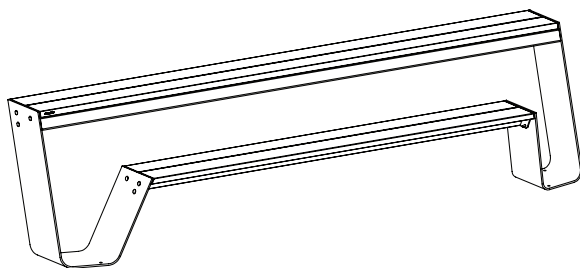

ANCLAJE AL SUELO

1.

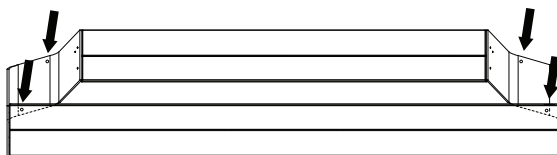

Marque los lugares en el suelo donde se deben instalar los anclajes y taladre en los lugares marcados. Fijela al suelo con los medios de fijación más adecuados para el tipo de suelo en el que se encuentre la mesa Hopper.

2.

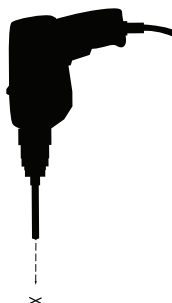

3.

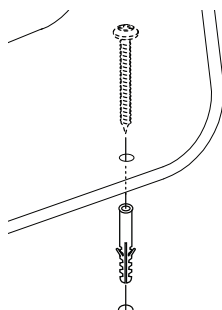

4.

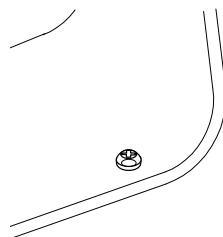

SOPORTE ESTABILIZADOR

Fije las bases en los pies, empleando los pernos suministrados.

CUIDADO: en este caso, hay que poner el banco en una superficie llana y dura.

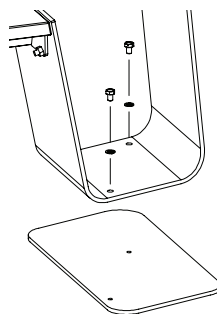
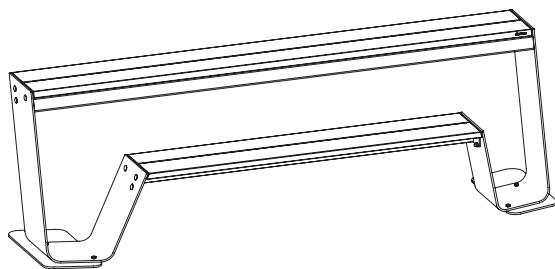

MANTENIMIENTO

IROKO / H.O.T.WOOD

La madera de Iroko y H.O.T. wood necesitan poco o ningún mantenimiento. Sin embargo, está fuertemente recomendado eliminar la suciedad persistente. Para limpiar la madera, puede emplear productos especiales (www.rmc-extremis.be) o simplemente un cepillo de cerdas duras y agua. Evite dañar irreparablemente las fibras de la madera. Por eso, **nunca emplee una manguera a presión**; la superficie lisa de la madera se puede volver áspera y puede dañar irreparablemente las fibras de la madera.

Al principio, la madera liberará un tinte rojo cada vez que entre en contacto con agua. El tinte que se pueda filtrar a la estructura o la superficie inferior sigue siendo soluble, por lo que desaparecerá por completo al cabo de cierto tiempo.

Es fuertemente recomendado aceitar la madera para uso interior; así se evitan manchas.

Las partes de madera de nuestros productos se suministran sin tratamiento. Expuestas al sol y a la lluvia, adquirirán una pátina gris plateada. Si quiere mantener más o menos el color original, trátelas con aceite una vez al año. Recomendamos emplear **RMC Hybrid Wood Protector** (www.rmc-extremis.com). Los productos para el tratamiento de madera RMC se venden en el mundo entero. Visite el sitio web www.rmc-extremis.be para buscar un revendedor cerca de usted.

¡IMPORTANTE!

La madera es un material vivo, por lo que, a pesar de la calidad superior de la Iroko y H.O.T.wood, se ve afectada por los cambios bruscos de temperatura y por la humedad. Como consecuencia de las tensiones internas provocadas por estas constantes adaptaciones, la madera se alabea. Entre otras cosas, este alabeo puede provocar la aparición de grietas. Asimismo, puede producirse cambios en el color y en la estructura. Dado que estas características son inherentes al material, quien lo elige debe aceptarlas.

Es posible lijar grietas a mano y con papel de lija, o con una lijadora. Para proteger las partes galvanizadas o pintadas, cubra los bordes con cinta de enmascarar muy robusta. Emplee papel de lija de grano 80 y empiece por el lado vertical del tablero. Mantenga la lijadora paralela al borde de la mesa. Lije ligeramente hasta que el borde sea plano. Ahora lije la parte superior. Cuide de mantener la lijadora paralela al tablero. No sólo trate la parte agrietada, pero todo el tablero. Esto asegura que el resultado es llano. Para evitar barbas, lije a mano el borde superior del tablero. Una vez eliminadas las barbas, puede tratar la mesa con aceite para madera dura, en función del efecto deseado.

PATAS GALVANIZADAS

La galvanización o el zincado en caliente es la manera más eficaz de evitar la formación de óxido en el metal. Sin embargo, cuando la capa de zinc está dañada, el metal expuesto se oxidará. Este daño es fácilmente remediable mediante la pintura de zinc, de color idéntico y de venta en tiendas.

Es muy excepcional la formación de óxido, pero necesita una reparación a tiempo. La galvanización es un proceso en caliente y puede deformar ligeramente el material. Otros métodos de protección anticorrosiva no presentan esta desventaja, pero proporcionan una calidad insuficiente.



Our headquarters:
Couthoflaan 20b
B-8972, Poperinge
info@extremis.com
+ 32 57 346020

www.extremis.com

Connect with us:



All rights reserved. Unless otherwise specified, all designs and photographs contained in this publication are copyright protected and are the property of Extremis. No part of this publication may be copied or distributed without Extremis' prior written consent. The names of the authors of photographs to which we do not hold rights are mentioned here. We have done our utmost to provide a comprehensive list of names. In the event of an alleged breach, please contact the editorial staff. © Extremis

20200120