

# AMAi

HiLo bench

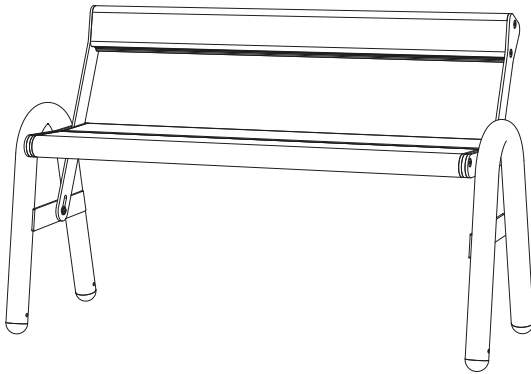

**extremis®**

**WICHTIG! AUFHEBEN, UM SPÄTER  
ETWAS NACHSEHEN ZU KÖNNEN:  
SORGFÄLTIG DURCHLESEN!**

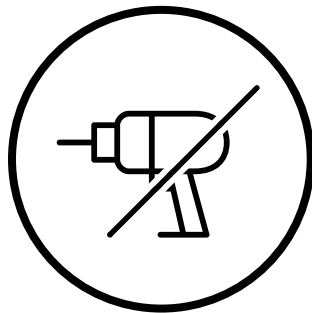

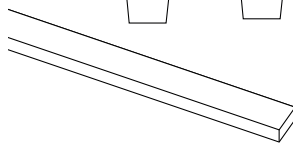
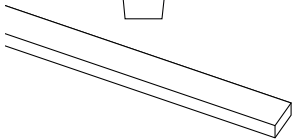
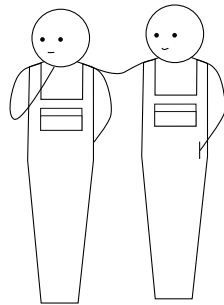
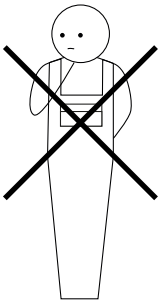
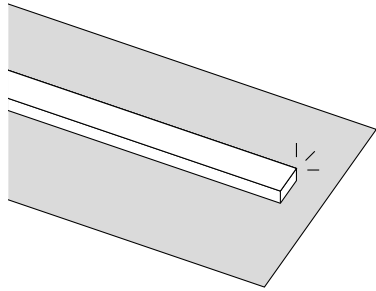
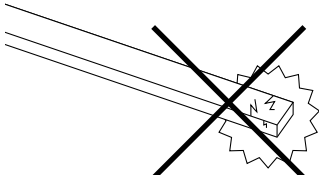

# Inhaltsangabe

**Montagekleinteile <sup>↗</sup>**

---

**Überblick alle Teile <sup>↗</sup>**

---

**Montage AMAi HiLo bench <sup>↗</sup>**

---

**Warnung - Montageanleitungen -  
Pflege <sup>↗</sup>**

**Dieses PDF ist interaktiv**

Sie können einfach durch dieses Handbuch navigieren und sich so nahtlos zwischen den Seiten bewegen.

# Montagekleinteile

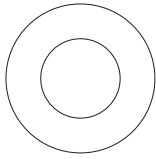

4 x flach Nylon-Unterlegscheiben

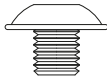

2 x M6x6

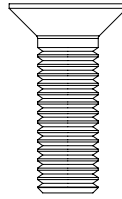

4 x M8x2

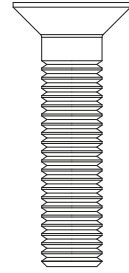

4 x M8x35

Montageset **AMA505** zur Befestigung der HiLo bench (short/long)



# Überblick alle Teile

HiLo bench short

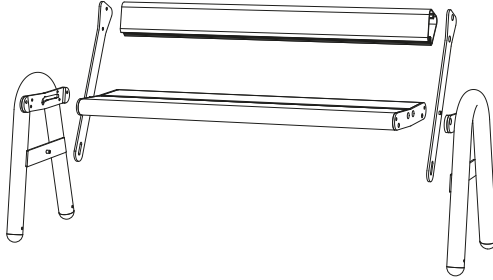

HiLo bench long



# AMAi HiLo bench – short/long

1.

N° 3 - 5



15'

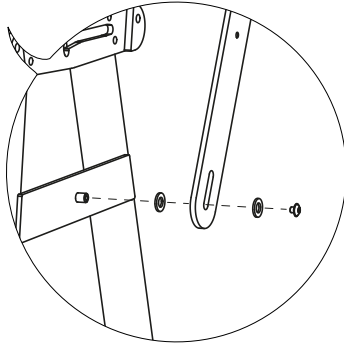
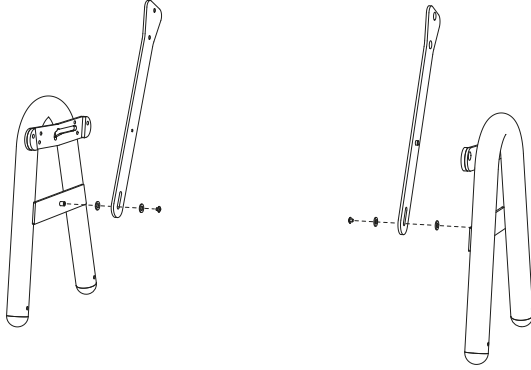

**AMA505**

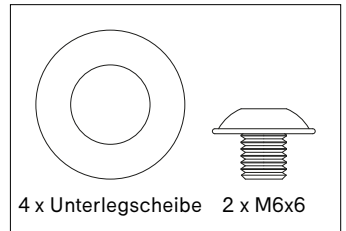

4 x Unterlegscheibe 2 x M6x6



2.

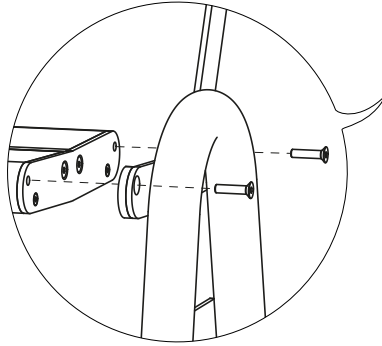
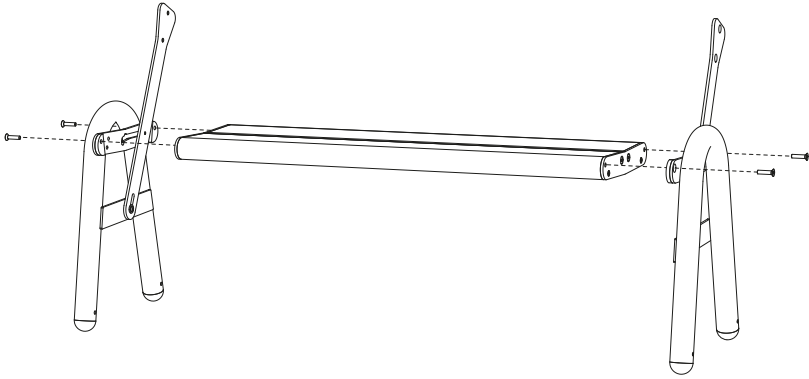

**AMA505**

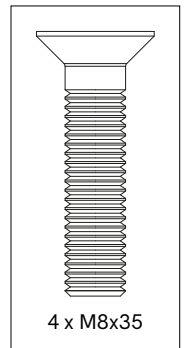

4 x M8x35



3.

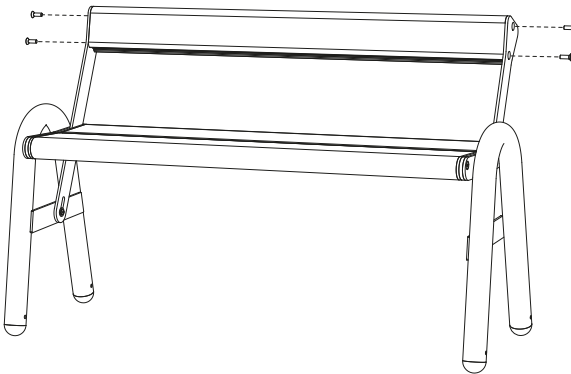
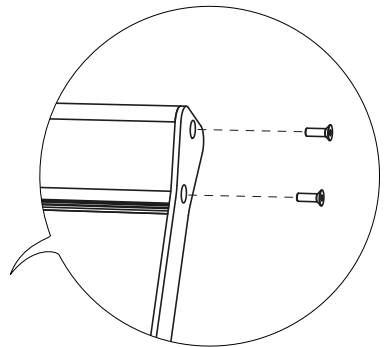
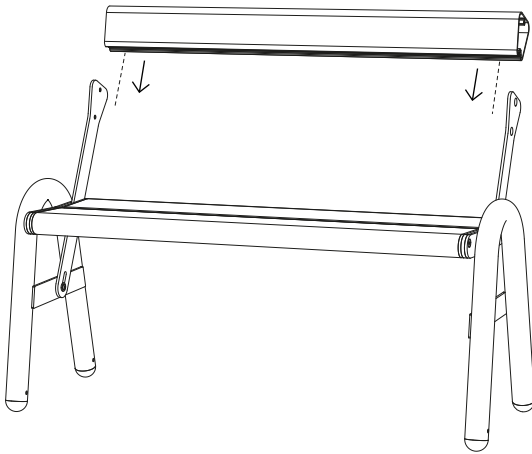

**AMA505**

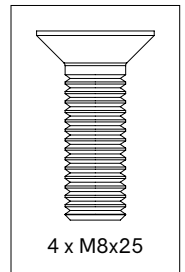

4 x M8x25

4.

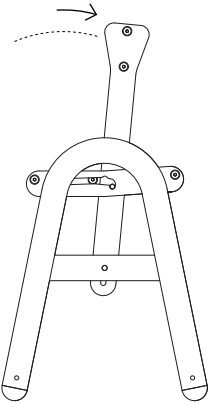
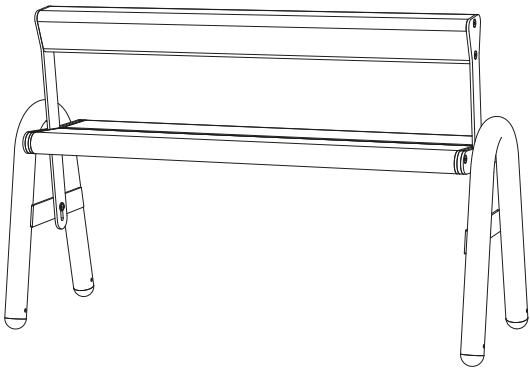
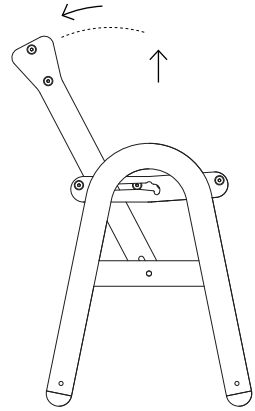
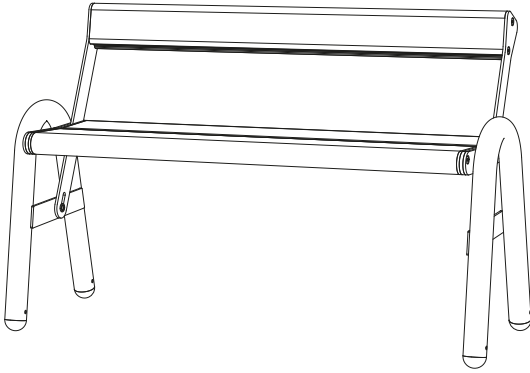

# **Warnung Montageanleitungen Pflege**

**Warnung <sup>↗</sup>**

---

**Montageanleitungen <sup>↗</sup>**

---

**Pflege <sup>↗</sup>**



# Warnung

## Allgemeines

- Zum Öffnen der Verpackung keine scharfen Werkzeuge verwenden.
- Wir raten dringend davon ab, Elektrowerkzeuge zu nutzen.
- Stolpergefahr, Vorsicht beim Gehen!
- Zigaretten nicht auf dem Bank ausdrücken.
- Lassen Sie Kinder beim Spielen auf dem Bank nicht unbeaufsichtigt.
- Farben können über die Jahre und von Charge zu Charge variieren.

## Produkt

- Nicht auf der Bank stehen oder springen.
- Den Bank nicht über den Boden ziehen, sondern mit mindestens 2 Personen heben.
- Short version: Max. 3 Personen oder 240 kg pro Bank.
- Long version: Max. 5 Personen oder 400 kg pro Bank.

## Pulverbeschichtung

- Weiße Pulverbeschichtung erfordert mehr Wartung.
- Verwenden Sie keine scheuernden Reinigungsmittel oder Topfreiniger, da diese die Oberfläche verkratzen.
- Die Farbe kann unter UV-Belastung bis zu einem gewissen Grad verblassen.
- Flammschützend - NEN-EN13501-1 A2-sI - Erfüllt die gleichen Kriterien wie Klasse B für die SBI-Prüfung nach EN13823. Darüber hinaus werden diese Produkte bei einem voll entwickelten Feuer nicht wesentlich zur Brandlast und zur Brandverbreitung beitragen.
- Dunkle Farben können bei sonnigem Wetter sehr heiß werden.

## Sunbrella

- Nicht wasserfest, drinnen lagern!
- Lösen Schmutz sofort ausschütteln oder abbürsten.
- UV-Farbechtheit: 7/8 (ISO 105-B02).





Sehen Sie sich die Zeichnungen an, angefangen mit Seite 7

## HiLo Bank – short/long (p7)

1. Befestigen Sie die Rückenlehnenstützen mit einer M6x6 Schraube und zwei flach Nylon-Unterlegscheiben am linken und rechten Bein, wie in der Zeichnung dargestellt.
2. Positionieren Sie die zwei Beine an den Enden der Bank und befestigen Sie sie mit je zwei M8x35 Schrauben.
3. Legen Sie nun die Rückenlehne zwischen die Stützen und befestigen Sie sie mit 4 M8x25 Schrauben.
4. Ändern Sie die Position der Rückenlehne einfach für eine höhere oder niedrigere Sitzposition.



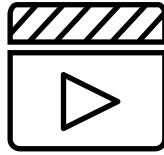

Sehen Sie sich die Wartungsvideos auf unserer Website an:

[www.extremis.com/pflege](http://www.extremis.com/pflege)

## **Pulverbeschichtung**

### **REINIGEN**

#### Regelmäßig

Verwenden Sie den zum 100 % biologisch abbaubaren Extremis-Multireiniger oder einen herkömmlichen Allesreiniger. Keine aggressiven Reiniger verwenden. Am besten eignet sich ein neutrales Reinigungsmittel in Wasser.

### **SCHÄDEN AUSBESSERN**

#### Bei Beschädigung

Scharfkantige Gegenstände können die Beschichtung beschädigen. Kratzer oder Dellen lassen sich mit unseren Lackstiften ausbessern. Allerdings werden die Stellen nur abgedeckt, nicht entfernt.

## **Sunbrella**

### **VERSCHÜTTETE FLÜSSIGKEITEN**

#### Gleich nach der Nutzung

Verschüttete Flüssigkeiten am besten sofort mit saugfähigem Küchenpapier entfernen. Die wasserfeste Beschichtung von Sunbrella verhindert, dass Tropfen in den Stoff eindringen.



## REGULAR CLEANING

### Bei Verschmutzung

Flecken auf Sunbrella mit Wasser und Reinigungsmittel entfernen.

## MASCHINENWÄSCHE

### Selten

Die Decken und Kissenhüllen können auch in der Maschine gewaschen werden (30°). Keine chemische Reinigung und kein Wäschetrockner. Der Stoff kann knittern. Durch Bügeln mit niedriger Einstellung für empfindliche Stoffe regeneriert sich die wasserabweisende Beschichtung. Testen Sie die Temperatur des Bügeleisens zuvor an einer kleinen, unauffälligen Stelle. KEIN Dampfgerät oder Bügeleisen in Dampfeinstellung verwenden.

## BEI HARTNÄCKIGEN FLECKEN

### Nur dann, wenn sonst nichts hilft

Es sind drastischere Maßnahmen nötig? Wenn sonst nichts hilft, kann Bleichmittel verwendet werden. Decken Sie die Flächen um den Sunbrella-Stoff ab, denn die Bleichlösung kann andere Stoffe entfärben. Denken Sie auch an die Umwelt. Bleichmittel kann Umweltschäden verursachen. Wir empfehlen, Bleichmittel nicht in der Nähe von Gewässern oder empfindlichen Ökosystemen zu verwenden. Bei starken Moder- oder Schimmelflecken kann die Bleichmittelmenge gesteigert werden.





Unser Hauptsitz:  
Couthoflaan 20b  
B-8972, Poperinge  
info@extremis.com  
+ 32 57 346020

**extremis.com**

Connect with us



Alle Rechte vorbehalten. Sofern nicht anders angegeben, sind alle in dieser Publikation enthaltenen Entwürfe und Fotos urheberrechtlich geschützt und Eigentum von Extremis. Kein Teil dieser Publikation darf ohne vorherige schriftliche Zustimmung von Extremis kopiert oder verbreitet werden. Die Namen der Autoren von Fotos, an denen wir keine Rechte besitzen, werden hier genannt. Wir haben uns bemüht, eine vollständige Liste der Namen zu erstellen. Im Falle eines mutmaßlichen Verstoßes wenden Sie sich bitte an die Redaktion. © Extremis

LAB166-1