

extremis®

Liste de prix

€ — FR — 2024
Prix de vente conseillé hors TVA



Tools for togetherness

Bonjour!

Un beau design, une production éthique, des matériaux de qualité... : il ne faut pas se voiler la face, cela a évidemment un coût. Mais à chaque étape du processus de conception, nous faisons de notre mieux pour travailler de la façon la plus 'éco-efficiente' possible, en réduisant les volumes de transport et les déchets. Avant même d'être utilisé, chacun de ceux que nous appelons nos 'tools for togetherness', nos 'outils de convivialité', a ainsi déjà une longue histoire. Une conception logique et écologique, une réalisation sérieuse et respectueuse de l'environnement par la recherche assidue de matériels de qualité, et enfin une production soignée en Belgique. Le résultat ? Une création Extremis que l'on conservera toute sa vie et que l'on transmettra même parfois à la prochaine génération. C'est avec une grande fierté que nous vous présentons notre nouvelle liste de prix.

Faites le bon choix

Nous proposons des produits de grande qualité, mais tout matériau a ses limites.

Ne vous attendez pas à ce que le bois reste impeccable pendant des années sans le moindre entretien. Après tout, vos dents non plus ne resteront pas belles si vous ne les brossez pas! Les mobiliers d'extérieur ont eux aussi besoin d'un nettoyage régulier et d'un entretien de base, surtout s'ils sont installés dans un cadre humide ou pollué et s'ils sont utilisés de manière intensive. Découvrez tout ce que vous devez savoir à ce sujet dans notre section Matériaux, ou sur www.extremis.com/entretien.

Nous votre projet

Une commande de plus de 5 pièces d'un même article est considérée comme une commande 'spéciale'. Le délai de livraison est différent des délais standard, et d'autres conditions peuvent s'appliquer en termes de dimensions, couleurs ou tissus sur demande. Une seule exception: notre collection Sticks pour laquelle nous appliquons une quantité minimum de 20 pièces de chaque article commandé.

Refurbishment tools







Chacun de nos tools for togetherness a une longue histoire, avant même que vous ne commenciez à l'utiliser. Ils sont tous conçus de manière logique et écologique, solidement élaborés et fabriqués en Belgique avec des matériaux de qualité.

Pour prolonger encore la durée de vie de nos meubles, nous proposons des pièces de rechange. Chaque meuble Extremis étant conçu selon un processus d'assemblage efficace, le remplacement des différents éléments est relativement simple. Et avec des vidéos qui expliquent chaque étape de la procédure, vous offrirez facilement une nouvelle vie à votre tool for togetherness. Allez sur www.extremis.com/refurbishment

	<p>ÊTES-VOUS SÛR... Avez-vous la dernière version? Vérifiez la date à la page suivante. Vers la liste de prix sur le site web www.extremis.com/pl</p>
	<p>DEALER PORTAL Le produit est en stock et prêt à être expédié ? Commandons-le en ligne ! Allez sur www.extremis.com/portal</p>
	<p>PCON  Vous pouvez nous retrouver sur pCon planner. www.extremis.com/pcon</p>

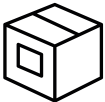
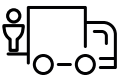
Conditions générales de vente

Étant donné que nous gardons en stock un grand nombre de composants et que nous produisons localement, le délai de livraison des articles est la plupart du temps très court.

<p>€ 4995 GAR001</p>	<p>Prix de vente conseillé hors TVA</p>
	<p>Articles sur mesure : paiement en avance. Demandez les délais.</p>
	<p>Les commandes doivent être confirmées par Extremis. Ces confirmations sont définitives et contraignantes : vérifiez-les et signalez les éventuelles erreurs dans les 24 heures.</p>
	<p>L'acheteur ne peut pas annuler, retirer ou modifier les commandes sans l'autorisation écrite d'Extremis. Si sa demande est approuvée, des frais seront facturés comme indiqué dans nos conditions générales de vente (www.extremis.com/conditionsgenerales).</p>
	<p>La livraison s'effectue de porte à porte, au niveau de la rue, dans l'entrepôt du distributeur Extremis. Le dropshipping à l'utilisateur final B2C n'est pas possible.</p>
	<p>Pour les livraisons DAP, un chauffeur et un hayon de camion sont prévus. Si vous avez besoin de services supplémentaires, vous pouvez les demander moyennant un supplément (voir les tarifs indiqués à la page 6).</p>
	<p>Si vous modifiez l'adresse de livraison après la confirmation de votre commande, des frais supplémentaires de € 75 vous seront facturés.</p>
	<p>Si l'acheteur fournit une adresse, des coordonnées ou des heures d'ouverture inexactes et que notre société de transport doit effectuer une deuxième tentative de livraison, des frais supplémentaires de € 150 seront facturés.</p>
	<p>Nous pouvons envoyer des produits désassemblés. Il incombe à l'acheteur d'assembler et d'installer le produit avec l'aide d'assembleurs spécialisés et de suivre les instructions fournies par Extremis.</p>
	<p>Nous offrons une garantie standard de 2 ans sur tous les produits. Pour plus d'informations sur la garantie complète, rendez-vous sur www.extremis.com/fr/garantie.</p>

Transport

Nous savons que la commodité joue un rôle clé dans le transport, et c'est pourquoi nous offrons une vue détaillée de nos frais et services. Nous proposons diverses options de services et de solutions de transport pour prendre en compte tous vos besoins, aussi particuliers soient-ils. Jetez un coup d'œil à notre grille ci-dessous pour plus d'informations. Veuillez noter que ces services s'appliquent à chaque commande séparée. Frais de transport et services hors TVA.

	Belgique / Pays-Bas / Luxembourg / Allemagne / Autriche / Suisse ³ / France	Italie ² / Espagne ² / Portugal ² / Danemark / Suède / Norvège ³ / Finlande / Royaume-Uni ³ / Irlande	Reste du monde
Incoterm	DAP	DAP	FCA-A
Livraison gratuite à partir d'un montant net de commande de	€ 1500	€ 2500	
Frais de transport inférieurs à la valeur nette de la commande	€ 125 <small>Temporairement 0 € via dealer portal</small>	€ 250 <small>Temporairement 0 € via dealer portal</small>	

SERVICES DE TRANSPORT SUPPLÉMENTAIRES

Hayon	Inclus	Inclus	
Chariot élévateur à fourche	+ € 150	+ € 150	
Changement d'adresse	+ € 75	+ € 75	
Livraison à jour fixe	+ € 500	+ € 500	
Livraison à jour fixe et à heure fixe	+ € 650	+ € 650	
Deuxième tentative de livraison	+ € 150	+ € 150	
Adresse non accessible avec un camion de 18 m	+ € 50	+ € 50	

DOCUMENTS D'EXPORTATION

Document Ex-1³	€ 50 (Suisse) <small>Temporairement 0 € via dealer portal</small>	€ 50 (Royaume-Uni / Norvège) <small>Temporairement 0 € via dealer portal</small>	€ 50
----------------------------------	--	---	------

DOCUMENT D'IMPORTATION



Document Ex-1³		€ 50 (Royaume-Uni / Norvège)	
----------------------------------	--	------------------------------	--

² Livraison uniquement sur le continent / Îles sur demande avec supplément

³ Royaume-Uni, Suisse et Norvège : les droits d'importation et le dédouanement à l'importation ne sont pas inclus



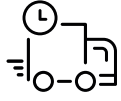



Incoterms

Vous voulez savoir quel Incoterm s'applique à vous ? Nous vous proposons une grille facile à comprendre qui explique exactement ce que comprend chaque Incoterm. Trouvez celui qui s'applique à votre lieu de résidence et obtenez les services dont vous avez besoin.

	 Chargement et exportation	 Transport à destination	 Dédouanement des importations	 Droits à l'importation
DAP	✓	✓	✗	✗
FCA-A	✓	✗	✗	✗
EXW	✗	✗	✗	✗

Explication des icônes

Regardez ces icônes, elles sont étonnantes, et elles vous donneront en outre des informations précieuses sur nos produits.

	Retour à l'index		Je peux accueillir un parasol !
	Vérifiez la disponibilité, les délais et commandez en ligne		Je suis parfaitement coordonné avec cette table!
	Accessible aux personnes en fauteuil roulant		Attention, le mât fait xxx mm de diamètre
	Options d'alimentation		



Acacia 10



AMAi 12



Anker 28



Bistroo 32

NOUVELLE OPTION



Captain's Chair 36



Deco cushions 40



Gargantua 42



Hopper bench 46



Hopper bench AA 46



Hopper combo 50



Hopper combo AA 51



Hopper picnic 54



Hopper picnic AA 56



Hopper shade 70



Inumbra 72



Inumbrina 74



Kosmos 78



Kosmos shade 80

NOUVEAU



Manille 84



Marina combo 86



Marina picnic 88

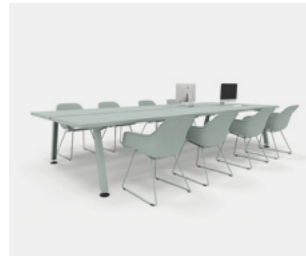

Marina double desk 92



Marina table 94

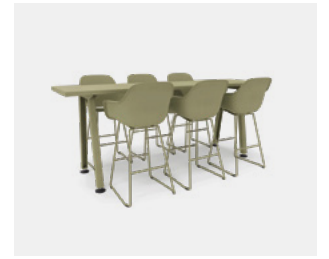

Marina high table 96

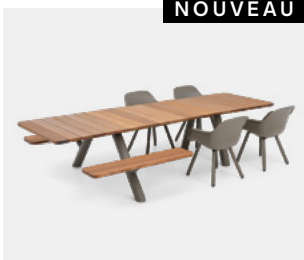

NOUVEAU

Panigiri combo 102



NOUVEAU

Panigiri picnic 102

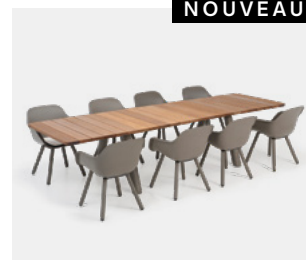

NOUVEAU

Panigiri table 102



Pantagruel picnic 108



Pantagruel table 112



Pantagruel high table 114



Picnik 118



NOUVELLE OPTION

Sensu 120



Sol+Luna 128



Sticks 134



Tiki 140



Tiki table 148



Virus 150



Walrus 156



Maintenance tools 182

Ce PDF est interactif
Vous pouvez facilement naviguer de l'index aux pages des produits, en passant en douceur d'une page à l'autre. Nos tarifs n'ont jamais été aussi dynamiques !

Acacia

© design by Dirk Wynants

Ce parasol Acacia compacte et asymétrique s'adapte à l'espace limité d'un balcon ou d'une petite terrasse. Grâce à sa conception astucieuse, vous pouvez produire autant d'ombre qu'avec parasol plus grand, mais avec une surface beaucoup plus petite. Il suffit de prendre la poignée et de tourner Acacia vers le soleil. Plutôt que de fermer le parasol, il suffit d'enlever la toile et de la ranger dans le sac. Ce qui reste est une belle sculpture en forme d'arbre, qui peut rester dehors toute l'année.

Ajoutez des pieds de parasol ou fixez au sol.



Vérifiez la disponibilité
www.extremis.com/portal



ø34 mm

Dimensions extérieures (L x l x h): 231 x 235 x 189/236 cm

Tissu polyester enduit PU blanc + Mât et tubes en inox à revêtement en poudre structuré + Pied en acier galvanisé à utiliser comme ancrage au sol
Sac de rangement pour la toile inclus

		OFF WHITE RAL9002	€ 1975 ACA447
		VERDIGRIS RGB 133 147 142	€ 1975 ACA350
		REED GREEN RAL6013	€ 1975 ACA351
		COPPER BROWN RAL8004	€ 1975 ACA352
		COULEUR SUR DEMANDE Uniquement couleurs RAL Frais de mise en service € 300 (hors TVA)	€ 2075 ACA357



Amis du produit

Tiki table
standard tabletop



→ p148

Virus
standard tabletop



→ p150

PIED DE PARASOL

Ajoutez une base de parasol de votre choix

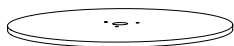

LÉGER

1 plaque de base en acier galvanisé
Recommandé à combiner avec Virus & Tiki table
ø 48 cm - 15 kg

€ 175

ACA010



STANDARD

2 plaques de base en acier galvanisé
Ne peut pas être combiné avec Tiki table
ø 48 cm - 30 kg

€ 350

ACA011



HEAVY DUTY

3 plaques de base en acier galvanisé
Ne peut pas être combiné avec Tiki table
ø 48 cm - 45 kg

€ 525

ACA012

ACACIA COMBINAISONS

Avec Virus et Tiki table

Acacia + Virus 3-places



Acacia + Virus 4-places



Acacia + Virus 5-places



Acacia + Tiki table small



Acacia + Tiki table large

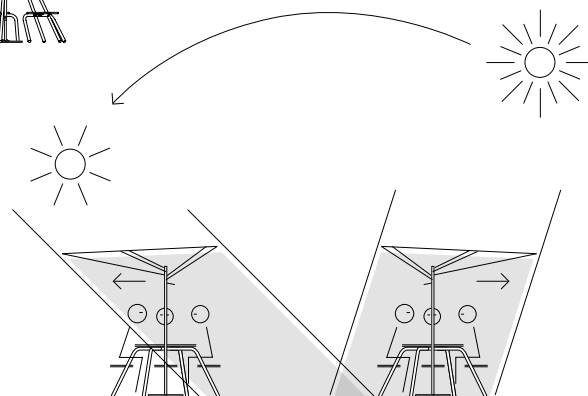

AMAI galvanized

© design by Dirk Wynants

AMAI offre la flexibilité que vous désirez, à tout moment, à l'intérieur comme à l'extérieur. Les deux cadres latéraux en « A » offrent une armature solide permettant à la magie multifonctionnelle d'opérer. Avec ce design novateur, il suffit d'une seule personne peut faire glisser le plateau de la « hauteur assise » à la « hauteur debout » - et inversement.

Ajoutez des cadres en « A » pour étendre la convivialité à l'infini. Une seule table AMAI peut accueillir 8 personnes assises, et encore plus debout.



Vérifiez la disponibilité
www.extremis.com/portal



Accessible aux personnes
en fauteuil roulant → p178





MODULE DE BASE

Dimensions extérieures (L x l x h): 304 x 113 x 230 cm

Cadres en A, repose-pieds et tube supérieur en acier galvanisé

Les profils latéraux du plateau sont toujours en aluminium thermolaqué structurés en Off white RAL9002

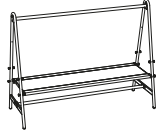
Hellwood = 100% PEFC

		 OFF WHITE RAL9002 Plateau de table	  HELLWOOD Bois thermo-traité Plateau central
	 ACIER GALVANISÉ Cadres en A, repose-pieds et tube supérieur	€ 4080 AMA739	€ 4340 AMA740





MODULE D'EXTENSION

Dimensions extérieures (L x l x h): 298 x 113 x 230 cm

Cadre en A, repose-pieds et tube supérieur en acier galvanisé

Les profils latéraux du plateau sont toujours en aluminium thermolaqué structurés en Off white RAL9002

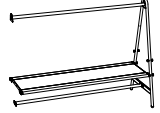
Hellwood = 100% PEFC

		 OFF WHITE RAL9002 Plateau de table	  HELLWOOD Bois thermo-traité Plateau central
	 ACIER GALVANISÉ Cadre en A, repose-pieds et tube supérieur	€ 3150 AMA744	€ 3410 AMA745

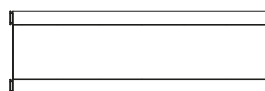

Dessus de table laqué

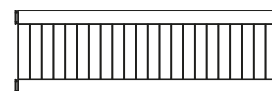

Dessus de table en Hellwood



Amis du produit

AMAI
benches



→ p27

Captain's Chairs



→ p36

Tiki stool
& bar stool



→ p140

TABLE D'APPOINT

Dimensions extérieures (L x l): 87 x 40 cm

Aluminium thermolaqué structurés

Utilisable en position standard et en position haute

		OFF WHITE RAL9002	€ 775 AMA711
		COULEUR SUR DEMANDE Uniquement couleurs RAL Frais de mise en service € 300 (hors TVA)	€ 815 AMA066

SUPPORT D'ÉCRAN

Connexion VESA pour écran d'ordinateur, pas pour téléviseur

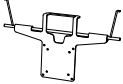
		Acier inoxydable	€ 200 AMA068
---	--	------------------	------------------------

FIXATION PLATEAU

Ne peut être combiné que lorsque le dessus de table est dans sa position la plus haute

		Acier inoxydable 1 jeu: 4 pièces	€ 240/jeu AMA067
---	--	-------------------------------------	----------------------------

PIEDS STANDARD

		Noir 1 jeu: 2 pièces	€ incl.
---	--	-------------------------	----------------

PIEDS DE MISE À NIVEAU

Nous conseillons d'utiliser ces pieds pour les surfaces irrégulières

Vous avez besoin de 1 jeu pour chaque cadre en A

		Noir 1 jeu: 2 pièces	€ 75/jeu AMA070
---	--	-------------------------	---------------------------

PIEDS D'ANCRAGE AU SOL

Peuvent également être installés sur le banc AMAi

Vous avez besoin de 1 jeu pour chaque cadre en A | Hauteur réglable

Matériel d'ancrage non fourni

		Acier inoxydable 1 jeu: 2 pièces	€ 400/jeu AMA069
---	--	-------------------------------------	----------------------------

AMAI powder coated

© design by Dirk Wynants

AMAI offre la flexibilité que vous désirez, à tout moment, à l'intérieur comme à l'extérieur. Les deux cadres latéraux en « A » offrent une armature solide permettant à la magie multifonctionnelle d'opérer. Avec ce design novateur, il suffit d'une seule personne peut faire glisser le plateau de la « hauteur assise » à la « hauteur debout » - et inversement.

Ajoutez des cadres en « A » pour étendre la convivialité à l'infini. Une seule table AMAI peut accueillir 8 personnes assises, et encore plus debout.



 Vérifiez la disponibilité
www.extremis.com/portail

 Accessible aux personnes
en fauteuil roulant → p178

 Options
d'alimentation → p16

 Auvent → p17
Accessoires → p18







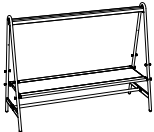

MODULE DE BASE

Dimensions extérieures (L x l x h): 304 x 113 x 230 cm

Cadres en A en acier inoxydable laqué structuré + profilé haut en aluminium thermolaqué structurés + repose-pied en acier galvanisé

Les profilés latéraux du plateau sont toujours structurée avec revêtement en poudre

Hellwood = 100% PEFC

	 REVÊTEMENT LAQUÉ <i>Plateau de table</i>	 HELLWOOD <i>Bois thermo-traité</i> <i>Plateau central</i>
 BLACK RAL9005 Cadres en A & profilé haut	€ 4690 AMA019	€ 4950 AMA018
 BEACH BEIGE RAL1019 Cadres en A & profilé haut	€ 4690 AMA653	€ 4950 AMA645
 OFF WHITE RAL9002 Cadres en A & profilé haut	€ 4690 AMA686	€ 4950 AMA688
 COPPER BROWN RAL8004 Cadres en A & profilé haut	€ 4690 AMA025	€ 4950 AMA024
 COULEUR SUR DEMANDE Uniquement couleurs RAL Cadres en A & profilé haut Frais de mise en service € 300 (hors TVA)	€ 4920 AMA028	€ 5190 AMA027

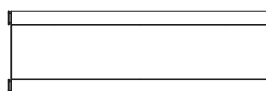

Dessus de table laqué

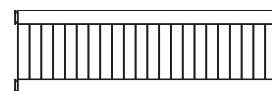

Dessus de table en Hellwood



Amis du produit

AMAI
benches



→ p27

Captain's Chairs



→ p36

Tiki stool
& bar stool



→ p140



MODULE D'EXTENSION

Dimensions extérieures (L x l x h): 298 x 113 x 230 cm

Cadre en A en acier inoxydable laqué structuré + profilé haut en aluminium thermolaqué structurés + repose-pied en acier galvanisé

Les profilés latéraux du plateau sont toujours structurée avec revêtement en poudre

Hellwood = 100% PEFC

	<p>REVÊTEMENT LAQUÉ Plateau de table</p>	<p>HELLWOOD Bois thermo-traité Plateau central</p>	
	<p>BLACK RAL9005 Cadre en A & profilé haut</p>	<p>€ 3580 AMA031</p>	<p>€ 3840 AMA030</p>
	<p>BEACH BEIGE RAL1019 Cadre en A & profilé haut</p>	<p>€ 3580 AMA699</p>	<p>€ 3840 AMA701</p>
	<p>OFF WHITE RAL9002 Cadre en A & profilé haut</p>	<p>€ 3580 AMA698</p>	<p>€ 3840 AMA700</p>
	<p>COPPER BROWN RAL8004 Cadre en A & profilé haut</p>	<p>€ 3580 AMA037</p>	<p>€ 3840 AMA036</p>
	<p>COULEUR SUR DEMANDE Uniquement couleurs RAL Cadres en A & profilé haut Frais de mise en service € 300 (hors TVA)</p>	<p>€ 3755 AMA040</p>	<p>€ 4025 AMA039</p>



REPOSE-PIEDS

* Quittent la collection. Disponible jusqu'à épuisement des stocks

		<p>Acier galvanisé</p>	<p>€ incl.</p>
		<p>Acier inoxydable *</p>	<p>€ 215 AMA208</p>

COMMENT OBTENIR LE BON CODE PRODUIT POUR MON MODULE D'ÉCLAIRAGE?

Complétez les points avec le code correspondant ci-dessous

 SHUKO Europe type F	 ROYAUME-UNI Type G	 SUISSE Type J
.....SOUKCH



MODULE ÉCLAIRAGE ET ÉLECTRICITÉ – EXTÉRIEUR & INTÉRIEUR

Dimensions extérieures (L x l x h): 290 x 10 x 5 cm

2 lampes LED blanc chaud (3000 K) à gradation de 84 cm de long chacune au centre du profilé

Peuvent être ajoutées ultérieurement, se glissent dans le profilé haut | Incompatibles avec le tube haut en acier galvanisé

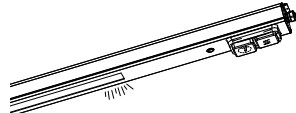
Contrôle intelligent sans fil de l'éclairage avec l'application Casambi (Europe)

		BLACK Aluminium thermolaqué RAL9005 2 lampes LED + 2 prises + 2 ports USB (1 USB & 1 USB-C)	€ 2755 AMA060...
--	---	---	----------------------------

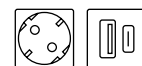
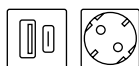

CÂBLE ÉLECTRIQUE

Un même câble peut alimenter 4 modules AMAi. Consultez Extremis en cas d'utilisation de plusieurs appareils de chauffage ou de cuisine

Dans les pays où ce type de fiche n'est pas utilisé, il y a lieu de prévoir soi-même une fiche

Jusqu'à 3500 W max

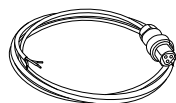
	IP65 500 cm	€ 70 AMA054
---	----------------	-----------------------

AUVENT









Dimensions extérieures (L x l): 282 x 301 cm

Tissu polyester haute technologie blanc + Tubes en acier galvanisé ou en acier inoxydable | 3 vagues sur les deux côtés

Fixation sous le profilé haut | Incompatible avec le cadre en A en acier galvanisé

Comprend un profilé supplémentaire laqué de part et d'autre pour l'évacuation de l'eau

* Quittent la collection. Disponible jusqu'à épuisement des stocks

	 ACIER GALVANISÉ <i>Tubes</i>	 ACIER INOXYDABLE * <i>Tubes - AISI 316</i>
 <p>BLACK Profils RAL9005 et Tissu blanc</p>	<p>€ 1850 AMA124</p>	<p>€ 1850 AMA079</p>
 <p>BEACH BEIGE Profils RAL1019 et Tissu blanc</p>	<p>€ 1850 AMA130</p>	<p>€ 1850 AMA657</p>
 <p>OFF WHITE Profils RAL9002 et Tissu blanc</p>	<p>€ 1850 AMA131</p>	<p>€ 1850 AMA706</p>
 <p>COPPER BROWN Profils RAL8004 et Tissu blanc</p>	<p>€ 1850 AMA125</p>	<p>€ 1850 AMA080</p>
 <p>COULEUR SUR DEMANDE Uniquement couleurs RAL Frais de mise en service € 300 (hors TVA)</p>	<p>€ 1945 AMA126</p>	<p>€ 1945 AMA081</p>

AUVENT MARKET

Dimensions extérieures (L x l x h): 282 x 301 x 23 cm

Tissu polyester haute technologie blanc + Tubes en acier galvanisé ou en acier inoxydable | 3 vagues et 1 volet de protection solaire de part et d'autre

Fixation sous le profilé haut | Incompatible avec le cadre en A en acier galvanisé

Comprend un profilé supplémentaire laqué de part et d'autre pour l'évacuation de l'eau

* Quittent la collection. Disponible jusqu'à épuisement des stocks















	 ACIER GALVANISÉ <i>Tubes</i>	 ACIER INOXYDABLE * <i>Tubes - AISI 316</i>
 <p>BLACK Profils RAL9005 et Tissu blanc</p>	<p>€ 2150 AMA127</p>	<p>€ 2150 AMA082</p>
 <p>BEACH BEIGE Profils RAL1019 et Tissu blanc</p>	<p>€ 2150 AMA133</p>	<p>€ 2150 AMA710</p>
 <p>OFF WHITE Profils RAL9002 et Tissu blanc</p>	<p>€ 2150 AMA132</p>	<p>€ 2150 AMA709</p>
 <p>COPPER BROWN Profils RAL8004 et Tissu blanc</p>	<p>€ 2150 AMA128</p>	<p>€ 2150 AMA083</p>
 <p>COULEUR SUR DEMANDE Uniquement couleurs RAL Frais de mise en service € 300 (hors TVA)</p>	<p>€ 2260 AMA129</p>	<p>€ 2260 AMA084</p>

TABLE D'APPOINT

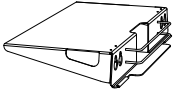
Dimensions extérieures (L x l): 87 x 40 cm

Aluminium thermolaqué structurés

Utilisable en position standard et en position haute

		BLACK RAL9005	€ 775 AMA063
		BEACH BEIGE RAL1019	€ 775 AMA712
		OFF WHITE RAL9002	€ 775 AMA711
		COPPER BROWN RAL8004	€ 775 AMA064
		COULEUR SUR DEMANDE Uniquement couleurs RAL Frais de mise en service € 300 (hors TVA)	€ 815 AMA066

SUPPORT D'ÉCRAN

Connexion VESA pour écran d'ordinateur, pas pour téléviseur

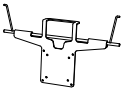
	Acier inoxydable	€ 200 AMA068
--	------------------	------------------------

CROCHET DE SUSPENSION

Idéal pour accrocher des plantes, des câbles, ...

Incompatibles avec le tube haut en acier galvanisé

	Acier inoxydable	€ 75 AMA106
---	------------------	-----------------------

FIXATION PLATEAU

Ne peut être combiné que lorsque le dessus de table est dans sa position la plus haute

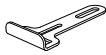
	Acier inoxydable 1 jeu: 4 pièces	€ 240/jeu AMA067
---	-------------------------------------	----------------------------

PIEDS STANDARD



Noir
1 jeu: 2 pièces

€ incl.

PIEDS DE MISE À NIVEAU

Nous conseillons d'utiliser ces pieds pour les surfaces irrégulières

Vous avez besoin de 1 jeu pour chaque cadre en A



Noir
1 jeu: 2 pièces

€ 75/jeu
AMA070

PIEDS D'ANCRAGE AU SOL

Peuvent également être installés sur le banc AMAi

Vous avez besoin de 1 jeu pour chaque cadre en A | Hauteur réglable

Matériel d'ancrage non fourni



Acier inoxydable
1 jeu: 2 pièces

€ 400/jeu
AMA069

AMAI catering station

© design by Dirk Wynants

La station de cuisine AMAi est l'auxiliaire idéale de votre fête. Finis les allers-retours en cuisine pendant que vos convives se demandent où vous avez bien pu passer. Particulièrement pratique, cette table de préparation (avec stockage intégré des assiettes) vous permet d'apporter la touche finale aux petits plats, au cœur de la fête. Avec le module d'extension bar en option, vous pouvez rehausser l'expérience grâce à un espace surélevé pour boire un verre. Et lorsque le moment est venu de porter un toast, le porte-verres en option vous permet d'avoir vos verres à vin à portée de main.



Vérifiez la disponibilité
www.extremis.com/portal



Options d'alimentation
→ p22



Auvent → p23
Accessoires → p24

MODULE DE BASE

Dimensions extérieures (L x l x h): 304 x 113 x 230 cm

Cadre en A en acier inoxydable laqué structuré + profilé haut et plateau de table en aluminium thermolaqué + repose-pied en acier galvanisé

		BLACK RAL9005	€ 6050 AMA089
		BEACH BEIGE RAL1019	€ 6050 AMA650
		OFF WHITE RAL9002	€ 6050 AMA713
		COPPER BROWN RAL8004	€ 6050 AMA090
		COULEUR SUR DEMANDE Uniquement couleurs RAL Frais de mise en service € 300 (hors TVA)	€ 6345 AMA092

MODULE D'EXTENSION

Dimensions extérieures (L x l x h): 298 x 113 x 230 cm

Cadre en A en acier inoxydable laqué structuré + profilé haut et plateau de table en aluminium thermolaqué + repose-pied en acier galvanisé

		BLACK RAL9005	€ 4940 AMA093
		BEACH BEIGE RAL1019	€ 4940 AMA655
		OFF WHITE RAL9002	€ 4940 AMA715
		COPPER BROWN RAL8004	€ 4940 AMA094
		COULEUR SUR DEMANDE Uniquement couleurs RAL Frais de mise en service € 300 (hors TVA)	€ 5180 AMA096



Amis du produit

Captain's Chairs
high

→ p36



Tiki
bar stool

→ p140









MODULE D'EXTENSION BAR

Dimensions extérieures (L x l x h): 286 x 31 x 37 mm



Plateau et supports en aluminium laqué structuré

Seulement possible en combinaison avec le AMAi catering station

		BLACK RAL9005	€ 1500 AMA097
		BEACH BEIGE RAL1019	€ 1500 AMA651
		OFF WHITE RAL9002	€ 1500 AMA716
		COPPER BROWN RAL8004	€ 1500 AMA098
		COULEUR SUR DEMANDE Uniquement couleurs RAL Frais de mise en service € 300 (hors TVA)	€ 1575 AMA100
		Acier inoxydable	€ 150 AMA101

REPOSE-PIEDS

* Quitte la collection. Disponible jusqu'à épuisement des stocks

		Acier galvanisé	€ incl.
		Acier inoxydable *	€ 215 AMA208

AMAI CATERING STATION

La hauteur idéale pour cuisiner ou préparer de délicieux repas et boissons, avec de pratiques espaces de rangement accessibles de tous les côtés.

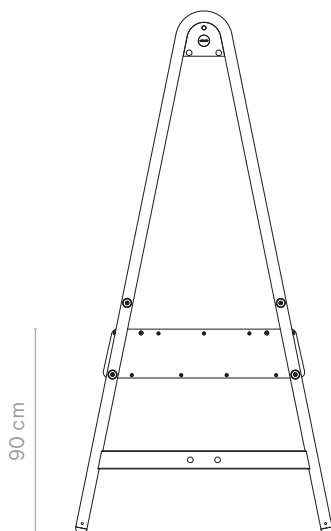

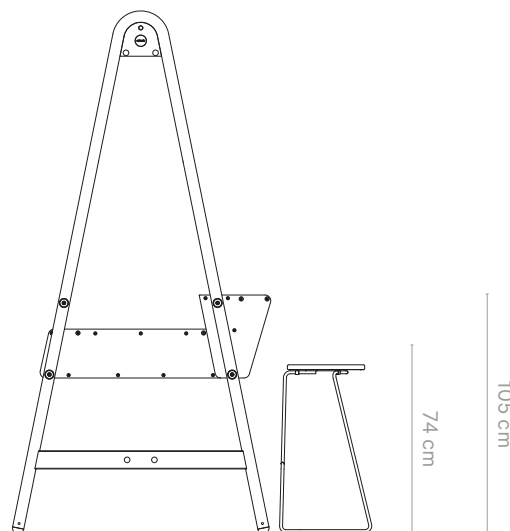

AMAI CATERING STATION + BAR ADD-ON

Avec l'élément Bar en place, vous créez facilement un coin apéritif en hauteur pour partager de délicieux moments entre amis, tout en disposant de l'espace nécessaire pour préparer d'autres délices à boire et à manger. Ajoutez les tabourets de bar Tiki empilables pour un confort supplémentaire.



COMMENT OBTENIR LE BON CODE PRODUIT POUR MON MODULE D'ÉCLAIRAGE?

Complétez les points avec le code correspondant ci-dessous

 SHUKO <i>Europe type F</i>	 ROYAUME-UNI <i>Type G</i>	 SUISSE <i>Type J</i>
.....SOUKCH

MODULE ÉCLAIRAGE ET ÉLECTRICITÉ – EXTÉRIEUR & INTÉRIEUR

Dimensions extérieures (L x l x h): 290 x 10 x 5 cm

2 lampes LED blanc chaud (3000 K) à gradation de 84 cm de long chacune au centre du profilé

Peuvent être ajoutées ultérieurement, se glissent dans le profilé haut | Incompatibles avec le tube haut en acier galvanisé

Contrôle intelligent sans fil de l'éclairage avec l'application Casambi (Europe)

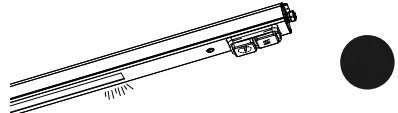
	BLACK Aluminium thermolaqué RAL9005 2 lampes LED + 2 prises + 2 ports USB (1 USB & 1 USB-C)	€ 2755 AMA060...
--	---	----------------------------

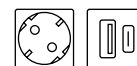
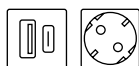
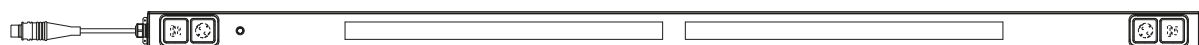

CÂBLE ÉLECTRIQUE

Un même câble peut alimenter 4 modules AMAi. Consultez Extremis en cas d'utilisation de plusieurs appareils de chauffage ou de cuisine

Dans les pays où ce type de fiche n'est pas utilisé, il y a lieu de prévoir soi-même une fiche

Jusqu'à 3500 W max

	IP65 500 cm	€ 70 AMA054
---	----------------	-----------------------

AUVENT







Dimensions extérieures (L x l): 282 x 301 cm

Tissu polyester haute technologie blanc + Tubes en acier galvanisé ou en acier inoxydable | 3 vagues sur les deux côtés

Fixation sous le profilé haut | Incompatible avec le cadre en A en acier galvanisé

Comprend un profilé supplémentaire laqué de part et d'autre pour l'évacuation de l'eau

* Quittent la collection. Disponible jusqu'à épuisement des stocks

	 ACIER GALVANISÉ <i>Tubes</i>	 ACIER INOXYDABLE * <i>Tubes - AISI 316</i>
 <p>BLACK Profils RAL9005 et Tissu blanc</p>	<p>€ 1850 AMA124</p>	<p>€ 1850 AMA079</p>
 <p>BEACH BEIGE Profils RAL1019 et Tissu blanc</p>	<p>€ 1850 AMA130</p>	<p>€ 1850 AMA657</p>
 <p>OFF WHITE Profils RAL9002 et Tissu blanc</p>	<p>€ 1850 AMA131</p>	<p>€ 1850 AMA706</p>
 <p>COPPER BROWN Profils RAL8004 et Tissu blanc</p>	<p>€ 1850 AMA125</p>	<p>€ 1850 AMA080</p>
 <p>COULEUR SUR DEMANDE Uniquement couleurs RAL Frais de mise en service € 300 (hors TVA)</p>	<p>€ 1945 AMA126</p>	<p>€ 1945 AMA081</p>

AUVENT MARKET

Dimensions extérieures (L x l x h): 282 x 301 x 23 cm

Tissu polyester haute technologie blanc + Tubes en acier galvanisé ou en acier inoxydable | 3 vagues et 1 volet de protection solaire de part et d'autre

Fixation sous le profilé haut | Incompatible avec le cadre en A en acier galvanisé

Comprend un profilé supplémentaire laqué de part et d'autre pour l'évacuation de l'eau

* Quittent la collection. Disponible jusqu'à épuisement des stocks















	 ACIER GALVANISÉ <i>Tubes</i>	 ACIER INOXYDABLE * <i>Tubes - AISI 316</i>
 <p>BLACK Profils RAL9005 et Tissu blanc</p>	<p>€ 2150 AMA127</p>	<p>€ 2150 AMA082</p>
 <p>BEACH BEIGE Profils RAL1019 et Tissu blanc</p>	<p>€ 2150 AMA133</p>	<p>€ 2150 AMA710</p>
 <p>OFF WHITE Profils RAL9002 et Tissu blanc</p>	<p>€ 2150 AMA132</p>	<p>€ 2150 AMA709</p>
 <p>COPPER BROWN Profils RAL8004 et Tissu blanc</p>	<p>€ 2150 AMA128</p>	<p>€ 2150 AMA083</p>
 <p>COULEUR SUR DEMANDE Uniquement couleurs RAL Frais de mise en service € 300 (hors TVA)</p>	<p>€ 2260 AMA129</p>	<p>€ 2260 AMA084</p>

TABLE D'APPOINT

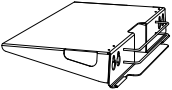
Dimensions extérieures (L x l): 87 x 40 cm

Aluminium thermolaqué structurés

Utilisable en position standard et en position haute

		BLACK RAL9005	€ 775 AMA063
		BEACH BEIGE RAL1019	€ 775 AMA712
		OFF WHITE RAL9002	€ 775 AMA711
		COPPER BROWN RAL8004	€ 775 AMA064
		COULEUR SUR DEMANDE Uniquement couleurs RAL Frais de mise en service € 300 (hors TVA)	€ 815 AMA066

SUPPORT D'ÉCRAN

Connexion VESA pour écran d'ordinateur, pas pour téléviseur

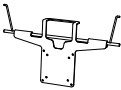
	Acier inoxydable	€ 200 AMA068
--	------------------	------------------------

CROCHET DE SUSPENSION

Idéal pour accrocher des plantes, des câbles, ...

Incompatibles avec le tube haut en acier galvanisé

	Acier inoxydable	€ 75 AMA106
---	------------------	-----------------------

PIEDS STANDARD



Noir
1 jeu: 2 pièces

€ incl.

PIEDS DE MISE À NIVEAU

Nous conseillons d'utiliser ces pieds pour les surfaces irrégulières

Vous avez besoin de 1 jeu pour chaque cadre en A



Noir
1 jeu: 2 pièces

€ 75/jeu
AMA070

PIEDS D'ANCRAGE AU SOL

Peuvent également être installés sur le banc AMAi

Vous avez besoin de 1 jeu pour chaque cadre en A | Hauteur réglable

Matériel d'ancrage non fourni



Acier inoxydable
1 jeu: 2 pièces

€ 400/jeu
AMA069

AMAI benches

© design by Dirk Wynants

Minimaliste et léger, mais robuste et résistant à toutes les conditions météo, le banc AMAi accompagne idéalement le design unique de la table AMAi, tout en s'adaptant à de nombreux autres types de contextes. Optez pour un banc bas fixe ou pour un banc réglable en hauteur qui s'adapte à la hauteur choisie pour la table AMAi. Asseyez-vous sur le banc à la hauteur traditionnelle ou retournez le dossier pour créer un banc haut contre lequel vous appuyer.



Vérifiez la disponibilité
www.extremis.com/portal

BANC

Dimensions extérieures (L x l x h): 249 x 40 x 46/51 cm

Pieds en acier inoxydable à revêtement thermolaqué structuré & dessus de banc en aluminium thermolaqué structurés
4 à 5 personnes

		BLACK RAL9005	€ 1345 AMA071
		BEACH BEIGE RAL1019	€ 1345 AMA662
		OFF WHITE RAL9002	€ 1345 AMA718
		COPPER BROWN RAL8004	€ 1345 AMA072
		COULEUR SUR DEMANDE Uniquement couleurs RAL Frais de mise en service € 300 (hors TVA)	€ 1415 AMA074



Amis du produit

AMAI
galvanized



→ p12

AMAI
powder coated









→ p14

BANCS HILO

Dimensions extérieures (L x l x h)

Pieds en acier inoxydable à revêtement thermolaqué structuré + dessus de banc & dossier réglable en aluminium thermolaqué structurés









		 SHORT 117 x 40 x 46/75 cm 2 personnes	 LONG 249 x 40 x 46/75 cm 4 à 5 personnes
	BLACK RAL9005	€ 1775 AMA075	€ 1965 AMA102
	BEACH BEIGE RAL1019	€ 1775 AMA669	€ 1965 AMA734
	OFF WHITE RAL9002	€ 1775 AMA723	€ 1965 AMA730
	COPPER BROWN RAL8004	€ 1775 AMA076	€ 1965 AMA103
	COULEUR SUR DEMANDE Uniquement couleurs RAL Frais de mise en service € 300 (hors TVA)	€ 1870 AMA078	€ 2070 AMA105

COUSSINS DE DOSSIER POUR BANCS HILO

Dimensions extérieures (L x é)

Revêtement Sunbrella pour dossier de bancs HiLo

Pensez à ranger les coussins à l'intérieur lorsqu'ils ne sont pas utilisés

		 SHORT 99 x 2 cm	 LONG 233 x 2 cm
	GREY CHINÉ Sunbrella® Natté	€ 165 AMA107	€ 350 AMA112
	COCONUT Sunbrella® Savane	€ 165 AMA671	€ 350 AMA748
	MARBLE Sunbrella® Lopi	€ 225 AMA108	€ 450 AMA113
	COULEUR SUR DEMANDE 1 Uniquement pour les Sunbrella Natté, Solids, Savane & Heritage	€ 190 AMA109	€ 375 AMA114
	COULEUR SUR DEMANDE 2 Uniquement pour les Sunbrella Chartres	€ 215 AMA110	€ 425 AMA115
	COULEUR SUR DEMANDE 3 Uniquement pour les Sunbrella Lopi, Domino & Zori	€ 250 AMA111	€ 475 AMA116

Anker

© design by Dirk Wynants

Cette table de pique-nique compacte à 6 places encourage les conversations en tête à tête, mais son apparence invite aussi à monter à bord. Il suffit de se glisser sur les côtés des bancs, sans avoir à les enjamber. Solide, son cadre est très robuste et résiste aux variations climatiques. Configurez Anker comme vous le souhaitez : choisissez de l'acier galvanisé ou une finition par poudrage avec un plateau et des bancs en bois dur Hellwood ou Iroko.



Vérifiez la disponibilité
www.extremis.com/portal



Options d'alimentation
→ p30









ø35 mm

PIEDS EN ACIER GALVANISÉ

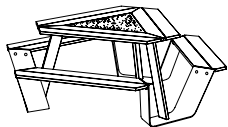
Dimensions extérieures (ø x h): 217 x 74 cm

Plateau central thermolaqué

		 HELLWOOD <i>Bois thermo-traité</i> <i>plateau de table et bancs</i>	 IROKO <i>Bois dur tropical</i> <i>plateau de table et bancs</i>	
		GALVANISÉ BL & Plateau central, noir RAL9005	€ 4155 ANK008	€ 4265 ANK002
		GALVANISÉ EA & Plateau central, Earth RGB 88 88 84	€ 4155 ANK009	€ 4265 ANK001
		GALVANISÉ OW & Plateau central, Off white RAL9002	€ 4155 ANK355	€ 4265 ANK354
		GALVANISÉ VE & Plateau central, Verdigris RGB 133 147 142	€ 4155 ANK312	€ 4265 ANK311



Amis du produit

Inumbrina
medium

→ p75











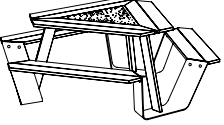

PIEDS THERMOLAQUÉS

Dimensions extérieures (ø x h): 217 x 74 cm

Le plateau central est laqué de la même couleur que les pieds

			 HELLWOOD <i>Bois thermo-traité</i> <i>plateau de table et bancs</i>	 IROKO <i>Bois dur tropical</i> <i>plateau de table et bancs</i>
		BLACK RAL9005	€ 4255 ANK011	€ 4365 ANK004
		EARTH RGB 88 88 84	€ 4255 ANK012	€ 4365 ANK005
		OFF WHITE RAL9002	€ 4255 ANK353	€ 4365 ANK351
		VERDIGRIS RGB 133 147 142	€ 4255 ANK310	€ 4365 ANK308
		COULEUR SUR DEMANDE Uniquement couleurs RAL Frais de mise en service € 300 (hors TVA)	€ 4400 ANK014	€ 4510 ANK007

ANCRAGE AU SOL

Matériel d'ancrage non fourni

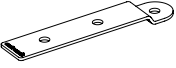
	Acier inoxydable 1 jeu: 3 pièces	€ 145/jeu ANK015
---	-------------------------------------	----------------------------

PIÈCE DE CONNEXION

À combiner avec Inumbrina medium

	Acier galvanisé	€ 115 ANK331
---	-----------------	------------------------

ALIMENTATION SANS FIL - EXTÉRIEUR & INTÉRIEUR

Dimensions extérieures (ø): 8 cm

Chargeur sans fil sur le dessus, compatible avec tous les appareils avec système de charge sans fil

Système de charge rapide | Une batterie incluse



2 prises USB sur pack batterie
Batterie 55 wh – Antenne 5w
IP65 et résistant aux chocs

€ 395
ELE001

PLATEAU DE CHARGE POUR ALIMENTATION SANS FIL

Dimensions extérieures (L x l x h): 24 x 8 x 9 cm

Charge simultanément jusqu'à quatre stations en 7 heures | 4 emplacements de charge

Comprend une clé magnétique pour retirer la station de son support

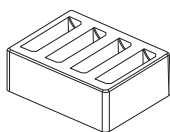

Pour l'Europe

€ 280
ELE002

Pour le Royaume-Uni

€ 280
ELE003



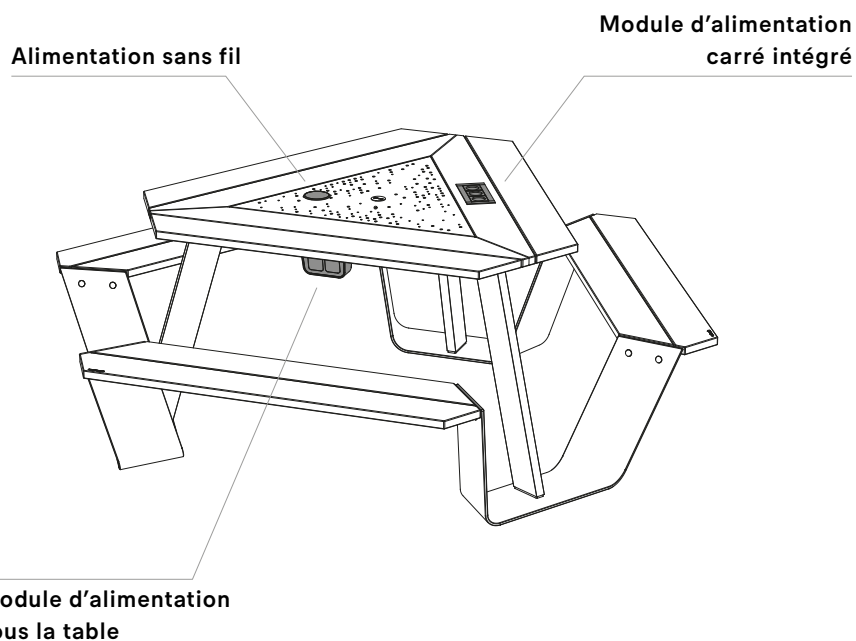

Pour les États-Unis

€ 280
ELE004



COMMENT OBTENIR LE BON CODE PRODUIT POUR MON MODULE D'ALIMENTATION ?

Complétez les points avec le code de couleur correct mentionné ci-dessous



 SHUKO <i>Europe type F</i>	 ÉTATS-UNIS <i>Type B</i>	 ROYAUME-UNI <i>Type G</i>	 SUISSE <i>Type J</i>
.....SOUSUKCH

MODULE D'ALIMENTATION SOUS LA TABLE - USAGE INTÉRIEUR UNIQUEMENT

Dimensions extérieures (L x l x h): 14 x 8 x 8 cm

Attention, aucune fiche n'est fournie avec le câble de 3 mètres, car les fiches et les prises diffèrent selon le pays

À fixer sous le plateau de la table

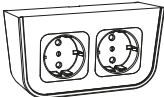
		 WHITE	 BLACK
	2 X PRISES	€ 130 ELE007...	€ 130 ELE009...
	PRISE + USB USB & USB-C	€ 240 ELE006...	€ 240 ELE008...

MODULE D'ALIMENTATION CARRÉ INTÉGRÉ À LA TABLE - USAGE INTÉRIEUR UNIQUEMENT

Dimensions extérieures (L x l): 19 x 8 cm

Attention, aucune fiche n'est fournie avec le câble de 3 mètres, car les fiches et les prises diffèrent selon le pays

Découpe dans le plateau de table incluse

		3 X PRISES Black	€ 310 ELE010...
		2 X PRISES + USB Black USB & USB-C	€ 420 ELE011...

Bistroo

© design by Dirk Wynants

Bistroo est innovant : il s'agit d'un ensemble intégré à deux places, pratique et résistant aux conditions de la météo. Sa conception intelligente à trois pieds rend cette table parfaitement stable sur n'importe quelle surface. De plus, elle est plus facile à empiler et à ranger que les tables et les chaises individuelles. Bistroo convient parfaitement aux espaces réduits et se sent comme chez elle dans un petit restaurant ou sur un mini-balcon en ville.



Vérifiez la disponibilité
www.extremis.com/portal



Options d'alimentation
→ p34

Dimensions extérieures (L x l x h): 116 x 94 x 88 cm

Porte-sac à main et butée pour empilement comprise









Plateau de table, sièges & dossiers en aluminium thermolaqué structurés + pieds en acier inoxydable thermolaqué

		OFF WHITE RAL9002	€ 1820 BIS408
		VERDIGRIS RGB 133 147 142	€ 1820 BIS348
		REED GREEN RAL6013	€ 1820 BIS349
		COPPER BROWN RAL8004	€ 1820 BIS350
		COSMIC CREAM RAL1015	€ 1820 BIS410
		COBALT BLUE RAL5013	€ 1995 BIS352
		SUN YELLOW RAL1032	€ 1995 BIS409
		PISTACHE RAL6021	€ 1995 BIS407
	COULEUR SUR DEMANDE Uniquement couleurs RAL Frais de mise en service € 300 (hors TVA)	€ 1910 BIS355	

COUSSINS

Dimensions extérieures (ø x h): 34 x 1,5 cm - 1 pièce

Pensez à ranger les coussins à l'intérieur lorsqu'ils ne sont pas utilisés

		GREY CHINÉ Sunbrella® Natté	€ 95 VRS757
		DARK TAUPE Sunbrella® Natté	€ 95 VRS758
		MARBLE Sunbrella® Lopi	€ 115 VRS756
		CHARCOAL Sunbrella® Lopi	€ 115 VRS755
		LEAF GREEN Sunbrella® Heritage	€ 95 VRS761
		INDIGO Sunbrella® Heritage	€ 95 VRS762
		LOTO Sunbrella® Domino	€ 115 VRS760
		CRAPS Sunbrella® Domino	€ 115 VRS759

PLATEAU DE SERVICE

Dimensions extérieures (L x l): 24 x 21 cm

Installation idéale dans le creux du plateau de table

	Bambou huilé	€ 65 BIS019
---	--------------	-----------------------

ANCRAGE AU SOL

Matériel d'ancrage non fourni

	Acier inoxydable 1 jeu: 3 pièces	€ 95/jeu BIS024
---	-------------------------------------	---------------------------

ALIMENTATION SANS FIL - EXTÉRIEUR & INTÉRIEUR

Dimensions extérieures (ø): 8 cm

Chargeur sans fil sur le dessus, compatible avec tous les appareils avec système de charge sans fil

Système de charge rapide | Une batterie incluse

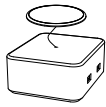

2 prises USB sur pack batterie
Batterie 55 wh – Antenne 5w
IP65 et résistant aux chocs

€ 395

ELE001

PLATEAU DE CHARGE POUR ALIMENTATION SANS FIL

Dimensions extérieures (L x l x h): 24 x 8 x 9 cm

Charge simultanément jusqu'à quatre stations en 7 heures | 4 emplacements de charge

Comprend une clé magnétique pour retirer la station de son support

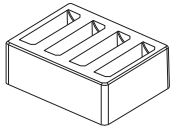

Pour l'Europe

€ 280

ELE002

Pour le Royaume-Uni

€ 280

ELE003

Pour les États-Unis

€ 280

ELE004

Alimentation sans fil

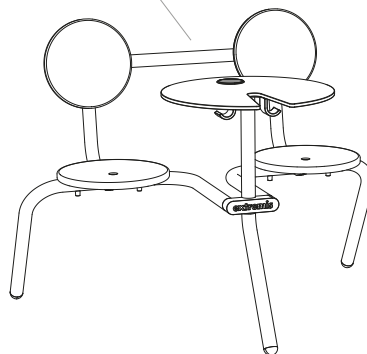

PALETTES DE COULEURS APPRÉCIÉES POUR LES TISSUS

De nombreuses associations de couleurs sont possibles
Pour vous faciliter la vie, nous avons créé plusieurs palettes de couleurs,
soigneusement composées selon les concepts chromatiques Extremis

Besoin d'aide pour trouver la bonne palette de couleurs ?
Consultez donc nos Biomes à la page 175

Out of the Fjordinary

Un biome de convivialité boréale et montagnarde



Bistrot

Pistache

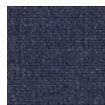

Coussins

Indigo

Forest & Fields

Un biome de convivialité verdoyante et rurale



Bistrot

Reed green



Coussins

Charcoal

A Lotta Terracotta

Un biome de convivialité méditerranéenne



Bistrot

Copper brown

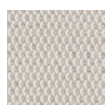

Coussins

Marble

Majestic Mirage

Un biome de convivialité sablonneuse et aérienne



Bistrot

Sun yellow



Coussins

Loto

Captain's Chair

© design by Metrica

Captain's Chair doit son nom à sa forme et est inspirée du siège du capitaine sur un yacht. Sa coque procure un confort de siège exceptionnel. Grâce au choix entre différents piètements, cette chaise peut être utilisée dans des environnements très divers, privés ou publics, à l'intérieur comme à l'extérieur.

Combinez une coque + pieds pour composer votre Captain's Chair préféré.











Vérifiez la disponibilité
www.extremis.com/portal

COQUE

Coque en polypropylène renforcé

Pieds non inclus, choisissez vos pieds sur les pages suivantes

* Quittent la collection. Disponible jusqu'à épuisement des stocks

		BLACK RAL9005	€ 165 CAP002
		EARTH RGB 88 88 84	€ 165 CAP271
		BEACH BEIGE RAL1019	€ 165 CAP348
		OFF WHITE RAL9002	€ 165 CAP347
		PAPYRUS WHITE * RAL9018	€ 165 CAP270
		VERDIGRIS RGB 133 147 142	€ 165 CAP269
		REED GREEN RAL6013	€ 165 CAP264



Amis du produit

AMAI



→ p12

Hopper
 combo (AA)



→ p50

Marina
 combo



→ p88

Marina
 double desk



→ p92

Marina
 table



→ p94

Marina
 high table



→ p96

Panigiri
 combo & table



→ p102

Pantagruel
 high table







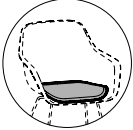

→ p114

COUSSINS

Pensez à ranger les coussins à l'intérieur lorsqu'ils ne sont pas utilisés





* Quittent la collection. Disponible jusqu'à épuisement des stocks

		GREY CHINÉ Sunbrella® Natté	€ 145 CAP304
		DARK TAUPE Sunbrella® Natté	€ 145 CAP305
		MARBLE Sunbrella® Lopi	€ 175 CAP303
		CHARCOAL Sunbrella® Lopi	€ 175 CAP302
		LEAF GREEN Sunbrella® Heritage	€ 145 CAP307
		RUST * Sunbrella® Heritage	€ 145 CAP306

PIEDS PIPE

Dimensions extérieures (L x l x h): 61 x 63 x 82 cm







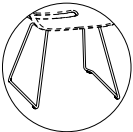

Pieds en acier inoxydable laqué structuré

		BLACK RAL9005	€ 285 CAP030
		EARTH RGB 88 88 84	€ 285 CAP031
		BEACH BEIGE RAL1019	€ 285 CAP032
		OFF WHITE RAL9002	€ 285 CAP033

PIEDS SLIDING

Dimensions extérieures (L x l x h): 62 x 63 x 82 cm

Pieds en acier galvanisé ou en acier zingué thermolaqué







		ACIER GALVANISÉ	€ 205 CAP205
		BLACK RAL9005	€ 220 CAP230
		EARTH RGB 88 88 84	€ 220 CAP276
		BEACH BEIGE RAL1019	€ 220 CAP333
		OFF WHITE RAL9002	€ 220 CAP329
		VERDIGRIS RGB 133 147 142	€ 220 CAP268
		REED GREEN RAL6013	€ 220 CAP275
		COPPER BROWN RAL8004	€ 220 CAP286

PIEDS SLIDING HAUT

Dimensions extérieures (L x l x h): 60 x 63 x 114 cm

Pieds en acier galvanisé ou en acier zingué thermolaqué

* Quittent la collection. Disponible jusqu'à épuisement des stocks

		ACIER GALVANISÉ *	€ 300 CAP207
		BLACK RAL9005	€ 320 CAP232
		EARTH RGB 88 88 84	€ 320 CAP281
		PAPYRUS WHITE * RAL9018	€ 320 CAP278
		VERDIGRIS * RGB 133 147 142	€ 320 CAP279

PROTECTIONS AVEC FEUTRE

Pour sols délicats | Uniquement pour utilisation intérieur

Uniquement pour pieds Sliding et pieds Sliding haut

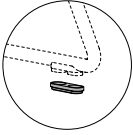
	1 jeu: 4 pièces	€ 10/jeu CAP245
--	-----------------	---------------------------

Deco cushions

La combinaison de deux coussins déco de taille plus petite permettra de valoriser vos produits Extremis. En plus d'apporter un confort supplémentaire, ils apportent une touche de confort et de chaleur. Tous deux sont disponibles dans une large gamme de couleurs, ce qui vous permet d'ajouter une touche personnelle à votre mobilier d'intérieur ou d'extérieur. D'une combinaison de couleurs gaies contrastantes à un look ton sur ton plus équilibré, tout ce qui convient à votre style personnel !













Vérifiez la disponibilité
www.extremis.com/portal

COUSSINS

Dimensions extérieures (L x l x é)

Pensez à ranger les coussins à l'intérieur lorsqu'ils ne sont pas utilisés

		 COUSSIN LOMBAIRE 30 x 50 x 17 cm	 COUSSIN DÉCORATIF 50 x 50 x 17 cm
	GREY CHINÉ Sunbrella® Natté	€ 75 WAL440	€ 100 WAL123
	DARK TAUPE Sunbrella® Natté	€ 75 WAL410	€ 100 WAL122
	COCONUT Sunbrella® Savane	€ 75 WAL407	€ 100 WAL394
	MARBLE Sunbrella® Lopi	€ 95 WAL408	€ 120 WAL395
	CHARCOAL Sunbrella® Lopi	€ 95 WAL409	€ 120 WAL396
	SOOTY Sunbrella® Chartres	€ 85 WAL441	€ 110 WAL132
	LEAF GREEN Sunbrella® Heritage	€ 75 WAL413	€ 100 WAL130
	MOSS Sunbrella® Heritage	€ 75 WAL415	€ 100 WAL400



Amis du produit

Kosmos

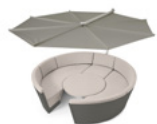

→ p78

Sol+Luna



→ p128

Walrus















→ p156



COUSSINS

Dimensions extérieures (L x l x é)

Pensez à ranger les coussins à l'intérieur lorsqu'ils ne sont pas utilisés

		 COUSSIN LOMBAIRE <i>30 x 50 x 17 cm</i>	 COUSSIN DÉCORATIF <i>50 x 50 x 17 cm</i>
	INDIGO Sunbrella® Heritage	€ 75 WAL416	€ 100 WAL401
	ALPINE Sunbrella® Heritage	€ 75 WAL562	€ 100 WAL569
	NAMI Sunbrella® Zori	€ 95 WAL418	€ 120 WAL402
	LOTO Sunbrella® Domino	€ 95 WAL403	€ 120 WAL419
	RUST Sunbrella® Heritage	€ 75 WAL414	€ 100 WAL399
	CRAPS Sunbrella® Domino	€ 95 WAL404	€ 120 WAL420
	BLUSH Sunbrella® Solids	€ 75 WAL417	€ 100 WAL128
	BISCUIT Sunbrella® Lopi	€ 95 WAL564	€ 120 WAL563
	COULEUR SUR DEMANDE 1 Uniquement pour les Sunbrella Natté, Solids, Savane & Heritage	€ 100 WAL423	€ 125 WAL133
	COULEUR SUR DEMANDE 2 Uniquement pour les Sunbrella Chartres	€ 110 WAL424	€ 135 WAL426
	COULEUR SUR DEMANDE 3 Uniquement pour les Sunbrella Lopi, Domino & Zori	€ 120 WAL425	€ 145 WAL427

Gargantua

© design by Dirk Wynants

Gargantua est une grande table d'extérieur ronde qui offre une fonctionnalité haut de gamme. Ses bancs réglables en hauteur peuvent être ajustés en fonction des circonstances sociales ou familiales. Grâce à cette adaptabilité, les bancs peuvent être ajustés lorsque vous prenez place. Dans la position la plus haute, les bancs forment une extension du plateau de la table et offrent de la place pour 12 personnes.





 Vérifiez la disponibilité
www.extremis.com/portal

 Accessible aux personnes
en fauteuil roulant → p181

 Options d'alimentation
→ p44

 ø65 mm

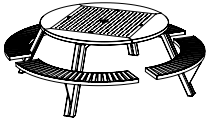
Dimensions extérieures (ø x h): 231 x 75 cm

		STANDARD Bois dur Iroko & Pieds en acier galvanisé	€ 4995 GAR001
		FSC 100% Bois dur Iroko (FSC 100%) & Pieds en acier galvanisé	€ 5720 GAR053

COUSSINS

1 jeu: 4 pièces

Pensez à ranger les coussins à l'intérieur lorsqu'ils ne sont pas utilisés

		GREY CHINÉ Sunbrella® Natté	€ 905 /jeu GAR133
		MARBLE Sunbrella® Lopi	€ 1120 /jeu GAR135
		COULEUR SUR DEMANDE 1 Uniquement pour les Sunbrella Natté, Solids, Savane & Heritage	€ 930 /jeu GAR031
		COULEUR SUR DEMANDE 2 Uniquement pour les Sunbrella Chartres	€ 1040 /jeu GAR137
		COULEUR SUR DEMANDE 3 Uniquement pour les Sunbrella Lopi, Domino & Zori	€ 1145 /jeu GAR138

DOSSIERS

1 jeu: 2 pièces

	Acier galvanisé	€ 700 /jeu GAR038
---	-----------------	-----------------------------



Amis du produit

Inumbra
medium / large

→ p72



Inumbria
large

→ p74



ANCRAGE AU SOL

Matériel d'ancrage non fourni

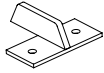

Acier galvanisé
1 jeu: 4 pièces

€ 145/jeu
GAR049

FIXATION DE BANC

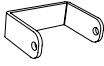

Acier galvanisé
1 jeu: 4 pièces

€ 130/jeu
GAR092

OPTIONS DE CONNEXION

À combiner avec Inumbra ou Inumbrina



PIÈCE DE CONNEXION INUMBRA
Inumbra medium - large

€ 240
INU007



PIÈCE DE CONNEXION INUMBRINA
Inumbrina large
Diamètre intérieur ø5 cm

€ 185
INI010

GARGANTUA COMBINAISON

Avec Inumbrina large (+ pièce de connexion)



GAR001 + INI010 + INI001

€ 8060

GARGANTUA COMBINAISON

Avec Inumbra large (+ pièce de connexion), coussins (Marble) & dossiers



GAR001 + GAR135 + GAR038 (x2)
+ INU007 + INU004

€ 11900

ALIMENTATION SANS FIL - EXTÉRIEUR & INTÉRIEUR

Dimensions extérieures (ø): 8 cm

Chargeur sans fil sur le dessus, compatible avec tous les appareils avec système de charge sans fil

Système de charge rapide | Une batterie incluse

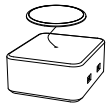

2 prises USB sur pack batterie
Batterie 55 wh – Antenne 5w
IP65 et résistant aux chocs

€ 395

ELE001

PLATEAU DE CHARGE POUR ALIMENTATION SANS FIL

Dimensions extérieures (L x l x h): 24 x 8 x 9 cm

Charge simultanément jusqu'à quatre stations en 7 heures | 4 emplacements de charge

Comprend une clé magnétique pour retirer la station de son support

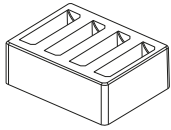

Pour l'Europe

€ 280

ELE002

Pour le Royaume-Uni

€ 280

ELE003

Pour les États-Unis

€ 280

ELE004



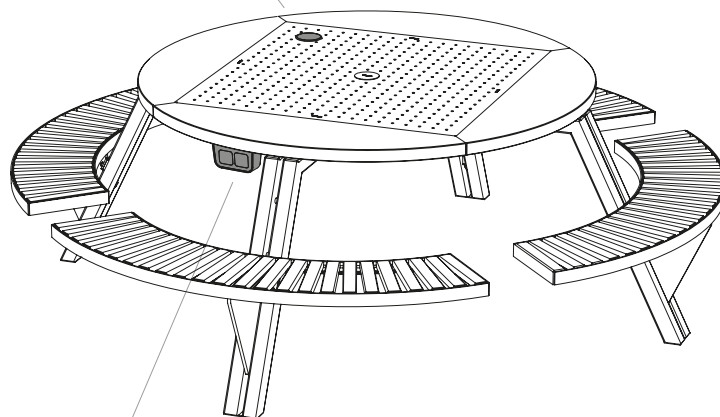

Alimentation sans fil



Module d'alimentation
sous la table

COMMENT OBTENIR LE BON CODE PRODUIT POUR MON MODULE D'ALIMENTATION ?

Complétez les points avec le code de couleur correct mentionné ci-dessous



 SHUKO <i>Europe type F</i>	 ÉTATS-UNIS <i>Type B</i>	 ROYAUME-UNI <i>Type G</i>	 SUISSE <i>Type J</i>
.....SOUSUKCH

MODULE D'ALIMENTATION SOUS LA TABLE - USAGE INTÉRIEUR UNIQUEMENT

Dimensions extérieures (L x l x h): 14 x 8 x 8 cm

Attention, aucune fiche n'est fournie avec le câble de 3 mètres, car les fiches et les prises diffèrent selon le pays

À fixer sous le plateau de la table

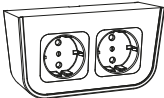
		 WHITE	 BLACK
	2 X PRISES	€ 130 ELE007...	€ 130 ELE009...
	PRISE + USB USB & USB-C	€ 240 ELE006...	€ 240 ELE008...

Hopper bench

© design by Dirk Wynants

Avec son design multifonctionnel, il peut être utilisé de manières diverses, bien plus qu'un banc de ville traditionnel. Les pieds fixes vous permettent de vous glisser sur les côtés et de vous appuyer sur le dossier. Et la surface supérieure sert de plateau de table lorsque vous êtes dans le sens opposée. La polyvalence de ce design permet de changer rapidement de décor tout en ajoutant du confort en cours de route. Si vous préférez une banc de mono-matériau, vous pouvez opter pour la Hopper bench AA, notre version 100% aluminium.



Vérifiez la disponibilité
www.extremis.com/portal



Accessible aux personnes
en fauteuil roulant → p179













HOPPER BENCH 240

Dimensions extérieures (L x l x h): 238 x 68 x 74 cm - 3 personnes

Pieds en acier galvanisé ou en aluminium laqué structuré | Hellwood = 100% PEFC

Le cadre des bancs Hopper en bois est toujours en acier galvanisé

Toujours avec deux trous d'ancrage ø 1,2 cm

		 AA <i>All aluminium</i> <i>plateau de table et banc</i>	 HELLWOOD <i>Bois thermo-traité</i> <i>plateau de table et banc</i>	 IROKO <i>Bois dur tropical</i> <i>plateau de table et banc</i>
	ACIER GALVANISÉ	/	€ 2685 HOW353	€ 2760 HOW357
	BLACK RAL9005	€ 2945 HOA382	€ 2945 HOW512	€ 3020 HOW520
	EARTH RGB 88 88 84	€ 2945 HOA377	€ 2945 HOW508	€ 3020 HOW514
	BEACH BEIGE RAL1019	€ 2945 HOA535	€ 2945 HOW569	€ 3020 HOW566
	OFF WHITE RAL9002	€ 2945 HOA534	€ 2945 HOW568	€ 3020 HOW565
	VERDIGRIS RGB 133 147 142	€ 2945 HOA380	€ 2945 HOW510	€ 3020 HOW518
	REED GREEN RAL6013	€ 2945 HOA379	€ 2945 HOW513	€ 3020 HOW517
	COPPER BROWN RAL8004	€ 2945 HOA536	€ 2945 HOW570	€ 3020 HOW567
	COULEUR SUR DEMANDE Uniquement couleurs RAL Frais de mise en service € 300 (hors TVA)	€ 3105 HOA378	€ 3105 HOW354	€ 3180 HOW358













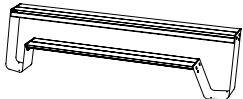

HOPPER BENCH 300

Dimensions extérieures (L x l x h): 298 x 68 x 74 cm - 4 personnes

Pieds en acier galvanisé ou en aluminium laqué structuré | Hellwood = 100% PEFC

Le cadre des bancs Hopper en bois est toujours en acier galvanisé

Toujours avec deux trous d'ancrage ø 1,2 cm

				
	AA <i>All aluminium</i> <i>plateau de table et banc</i>	HELLWOOD <i>Bois thermo-traité</i> <i>plateau de table et banc</i>	IROKO <i>Bois dur tropical</i> <i>plateau de table et banc</i>	
	ACIER GALVANISÉ	/	€ 3110 HOW355	€ 3205 HOW359
	BLACK RAL9005	€ 3370 HOA388	€ 3370 HOW525	€ 3465 HOW531
	EARTH RGB 88 88 84	€ 3370 HOA383	€ 3370 HOW521	€ 3465 HOW532
	BEACH BEIGE RAL1019	€ 3370 HOA548	€ 3370 HOW575	€ 3465 HOW572
	OFF WHITE RAL9002	€ 3370 HOA547	€ 3370 HOW574	€ 3465 HOW571
	VERDIGRIS RGB 133 147 142	€ 3370 HOA386	€ 3370 HOW523	€ 3465 HOW529
	REED GREEN RAL6013	€ 3370 HOA385	€ 3370 HOW526	€ 3465 HOW528
	COPPER BROWN RAL8004	€ 3370 HOA549	€ 3370 HOW576	€ 3465 HOW573
	COULEUR SUR DEMANDE Uniquement couleurs RAL Frais de mise en service € 300 (hors TVA)	€ 3530 HOA384	€ 3530 HOW356	€ 3625 HOW360









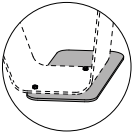

PLAQUES DE STABILISATION

Dimensions extérieures (L x l x h): 52 x 26 x 0,8 cm

Plaques de base en acier galvanisé ou en acier zingué thermolaqué

Pas nécessaire en cas d'ancrage au sol

1 jeu: 2 pièces

		ACIER GALVANISÉ	€ 235/jeu HOP105
		BLACK RAL9005	€ 385/jeu HOA371
		EARTH RGB 88 88 84	€ 385/jeu HOA372
		BEACH BEIGE RAL1019	€ 385/jeu HOA551
		OFF WHITE RAL9002	€ 385/jeu HOA550
		VERDIGRIS RGB 133 147 142	€ 385/jeu HOA373
		REED GREEN RAL6013	€ 385/jeu HOA374
		COPPER BROWN RAL8004	€ 385/jeu HOA552
		COULEUR SUR DEMANDE Uniquement couleurs RAL Frais de mise en service € 300 (hors TVA)	€ 405/jeu HOA376

APPLICATIONS D'HOPPER BENCH

Où faut-il poser l'Hopper bench ?

Contre un mur ou une balustrade

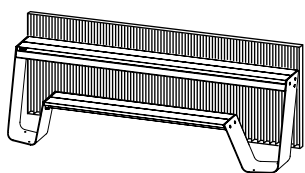

Autonome, toujours ancré au sol

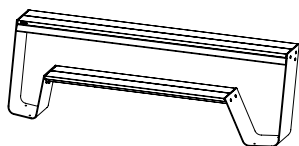

Autonome avec des plaques de stabilisation

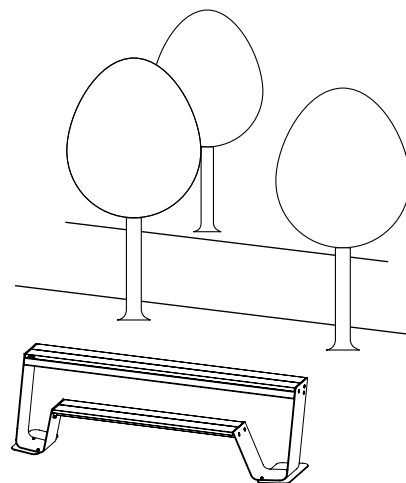

Hopper combo 180

© design by Dirk Wynants

La table Hopper combo associe le meilleur des deux mondes : un banc d'un côté et des chaises de l'autre. Ajoutez quelques Captain's Chairs pour une dose de confort supplémentaire. Les bancs attenants vous permettent de vous glisser sur les côtés, sans avoir à les enjamber. Le côté ouvert offre la flexibilité nécessaire pour accueillir à tout moment des fauteuils roulants ou des sièges pour enfants.



Vérifiez la disponibilité
www.extremis.com/portal



Accessible aux personnes
en fauteuil roulant → p179



Options d'alimentation
→ p68













Coussins → p62
Dossier → p64

PIEDS STANDARD

Dimensions extérieures (L x l x h): 178 x 123 x 74 cm - 4 personnes | Possibilité d'installer 2 Captain's Chairs

Pieds en aluminium laqué structuré | Hellwood = 100% PEFC

Soutenu par un cadre en acier galvanisé

		 HELLWOOD <i>Bois thermo-traité</i> <i>plateau de table et banc</i>	 IROKO <i>Bois dur tropical</i> <i>plateau de table et banc</i>
	BLACK RAL9005	€ 4550 HOW129	€ 4640 HOW157
	EARTH RGB 88 88 84	€ 4550 HOW131	€ 4640 HOW159
	BEACH BEIGE RAL1019	€ 4550 HOW581	€ 4640 HOW578
	OFF WHITE RAL9002	€ 4550 HOW580	€ 4640 HOW577
	VERDIGRIS RGB 133 147 142	€ 4550 HOW134	€ 4640 HOW162
	REED GREEN RAL6013	€ 4550 HOW133	€ 4640 HOW161
	COPPER BROWN RAL8004	€ 4550 HOW582	€ 4640 HOW579
	COULEUR SUR DEMANDE Uniquement couleurs RAL Frais de mise en service € 300 (hors TVA)	€ 4660 HOW135	€ 4750 HOW163



Amis du produit

Captain's Chairs



→ p36

Sensu



→ p120

Hopper combo 240

© design by Dirk Wynants



La table Hopper combo associe le meilleur des deux mondes : un banc d'un côté et des chaises de l'autre. Ajoutez quelques Captain's Chairs pour une dose de confort supplémentaire. Les bancs attenants vous permettent de vous glisser sur les côtés, sans avoir à les enjamber. Le côté ouvert offre la flexibilité nécessaire pour accueillir à tout moment des fauteuils roulants ou des sièges pour enfants. Si vous préférez une table de mono-matériau, vous pouvez opter pour la Hopper AA, notre version 100% aluminium.



Vérifiez la disponibilité
www.extremis.com/portal



Accessible aux personnes
en fauteuil roulant → p179



Options d'alimentation
→ p68













Coussins → p62
Dossier → p65

PIEDS STANDARD

Dimensions extérieures (L x l x h): 238 x 123 x 74 cm - 6 personnes | Possibilité d'installer 3 Captain's Chairs

Pieds en aluminium laqué structuré | Hellwood = 100% PEFC

Le cadre du Hopper combo en bois est toujours en acier galvanisé

		 AA <i>All aluminium</i> plateau de table et banc	 HELLWOOD <i>Bois thermo-traité</i> plateau de table et banc	 IROKO <i>Bois dur tropical</i> plateau de table et banc
	BLACK RAL9005	€ 5250 HOA356	€ 5250 HOW136	€ 5370 HOW164
	EARTH RGB 88 88 84	€ 5250 HOA357	€ 5250 HOW138	€ 5370 HOW166
	BEACH BEIGE RAL1019	€ 5250 HOA568	€ 5250 HOW587	€ 5370 HOW584
	OFF WHITE RAL9002	€ 5250 HOA567	€ 5250 HOW586	€ 5370 HOW583
	VERDIGRIS RGB 133 147 142	€ 5250 HOA358	€ 5250 HOW141	€ 5370 HOW169
	REED GREEN RAL6013	€ 5250 HOA359	€ 5250 HOW140	€ 5370 HOW168
	COPPER BROWN RAL8004	€ 5250 HOA569	€ 5250 HOW588	€ 5370 HOW585
	COULEUR SUR DEMANDE Uniquement couleurs RAL Frais de mise en service € 300 (hors TVA)	€ 5395 HOA360	€ 5360 HOW142	€ 5480 HOW170



Amis du produit

Captain's Chairs

→ p36



Sensu

→ p120





Hopper combo 300

© design by Dirk Wynants

La table Hopper combo associe le meilleur des deux mondes : un banc d'un côté et des chaises de l'autre. Ajoutez quelques Captain's Chairs pour une dose de confort supplémentaire. Les bancs attenants vous permettent de vous glisser sur les côtés, sans avoir à les enjamber. Le côté ouvert offre la flexibilité nécessaire pour accueillir à tout moment des fauteuils roulants ou des sièges pour enfants. Si vous préférez une table de mono-matériau, vous pouvez opter pour la Hopper AA, notre version 100% aluminium.



 Vérifiez la disponibilité
www.extremis.com/portal

 Accessible aux personnes
en fauteuil roulant → p179

 Options d'alimentation
→ p68













 Coussins → p62
Dossier → p66

PIEDS STANDARD

Dimensions extérieures (L x l x h): 298 x 123 x 74 cm - 8 personnes | Possibilité d'installer 4 Captain's Chairs

Pieds en aluminium laqué structuré | Hellwood = 100% PEFC

Le cadre du Hopper combo en bois est toujours en acier galvanisé

	 AA <i>All aluminium</i> <i>plateau de table et banc</i>	 HELLWOOD <i>Bois thermo-traité</i> <i>plateau de table et banc</i>	 IROKO <i>Bois dur tropical</i> <i>plateau de table et banc</i>
	BLACK RAL9005 € 5990 HOA362	€ 5990 HOW143	€ 6135 HOW171
	EARTH RGB 88 88 84 € 5990 HOA363	€ 5990 HOW145	€ 6135 HOW173
	BEACH BEIGE RAL1019 € 5990 HOA578	€ 5990 HOW593	€ 6135 HOW590
	OFF WHITE RAL9002 € 5990 HOA577	€ 5990 HOW592	€ 6135 HOW589
	VERDIGRIS RGB 133 147 142 € 5990 HOA316	€ 5990 HOW148	€ 6135 HOW176
	REED GREEN RAL6013 € 5990 HOA314	€ 5990 HOW147	€ 6135 HOW175
	COPPER BROWN RAL8004 € 5990 HOA579	€ 5990 HOW594	€ 6135 HOW591
	COULEUR SUR DEMANDE Uniquement couleurs RAL Frais de mise en service € 300 (hors TVA) € 6285 HOA364	€ 6100 HOW149	€ 6245 HOW177



Amis du produit

Captain's Chairs



→ p36

Sensu



→ p120

Hopper combo 360

© design by Dirk Wynants



La table Hopper combo associe le meilleur des deux mondes : un banc d'un côté et des chaises de l'autre. Ajoutez quelques Captain's Chairs pour une dose de confort supplémentaire. Les bancs attenants vous permettent de vous glisser sur les côtés, sans avoir à les enjamber. Le côté ouvert offre la flexibilité nécessaire pour accueillir à tout moment des fauteuils roulants ou des sièges pour enfants. Si vous préférez une table de mono-matériau, vous pouvez opter pour la Hopper AA, notre version 100% aluminium.



Vérifiez la disponibilité
www.extremis.com/portal



Accessible aux personnes
en fauteuil roulant → p179



Options d'alimentation
→ p68













Coussins → p62
Dossier → p67

PIEDS STANDARD

Dimensions extérieures (L x l x h): 358 x 123 x 74 cm - 10 personnes | Possibilité d'installer 5 Captain's Chairs

Pieds en aluminium laqué structuré | Hellwood = 100% PEFC

Le cadre du Hopper combo en bois est toujours en acier galvanisé

		 AA <i>All aluminium</i> <i>plateau de table et banc</i>	 HELLWOOD <i>Bois thermo-traité</i> <i>plateau de table et banc</i>	 IROKO <i>Bois dur tropical</i> <i>plateau de table et banc</i>
	BLACK RAL9005	€ 6780 HOA366	€ 6780 HOW150	€ 6960 HOW178
	EARTH RGB 88 88 84	€ 6780 HOA367	€ 6780 HOW152	€ 6960 HOW180
	BEACH BEIGE RAL1019	€ 6780 HOA592	€ 6780 HOW599	€ 6960 HOW596
	OFF WHITE RAL9002	€ 6780 HOA591	€ 6780 HOW598	€ 6960 HOW595
	VERDIGRIS RGB 133 147 142	€ 6780 HOA368	€ 6780 HOW155	€ 6960 HOW183
	REED GREEN RAL6013	€ 6780 HOA369	€ 6780 HOW154	€ 6960 HOW182
	COPPER BROWN RAL8004	€ 6780 HOA593	€ 6780 HOW600	€ 6960 HOW597
	COULEUR SUR DEMANDE Uniquement couleurs RAL Frais de mise en service € 300 (hors TVA)	€ 7115 HOA370	€ 6890 HOW156	€ 7070 HOW184



Amis du produit

Captain's Chairs

→ p36



Sensu

→ p120





Hopper picnic 180

© design by Dirk Wynants

Hopper est une interprétation nouvelle d'un concept classique : la table de pique-nique. Ses pieds incurvés éliminent toute difficulté à s'installer sur les bancs. L'association de l'aluminium ou de l'acier à des bois durs de catégorie I garantit sa longévité, tandis que les bancs fixes assurent une esthétique élégante en toutes circonstances.



 Vérifiez la disponibilité
www.extremis.com/portail

 Options d'alimentation
→ p68











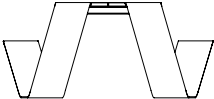

 Legs options → p55
Coussins → p62
Dossier → p64

PIEDS STANDARD

Dimensions extérieures (L x l x h): 178 x 160 x 74 cm - 4 personnes

Pieds en acier galvanisé ou en aluminium laqué structuré | Hellwood = 100% PEFC

Soutenu par un cadre en acier galvanisé

	 HELLWOOD <i>Bois thermo-traité</i> <i>plateau de table et banc</i>	 IROKO <i>Bois dur tropical</i> <i>plateau de table et banc</i>
 ACIER GALVANISÉ Pieds	€ 4625 HOW004	€ 4735 HOW036
 ACIER GALVANISÉ AVEC TROUS D'ANCRAGE 2 trous par pied : ø 1,2 cm	€ 4730 HOW005	€ 4840 HOW037
 BLACK RAL9005	€ 5200 HOW001	€ 5310 HOW033
 EARTH RGB 88 88 84	€ 5200 HOW003	€ 5310 HOW035
 BEACH BEIGE RAL1019	€ 5200 HOW605	€ 5310 HOW602
 OFF WHITE RAL9002	€ 5200 HOW604	€ 5310 HOW601
 VERDIGRIS RGB 133 147 142	€ 5200 HOW007	€ 5310 HOW039
 REED GREEN RAL6013	€ 5200 HOW006	€ 5310 HOW038
 COPPER BROWN RAL8004	€ 5200 HOW606	€ 5310 HOW603
 COULEUR SUR DEMANDE Uniquement couleurs RAL Frais de mise en service € 300 (hors TVA)	€ 5320 HOW015	€ 5430 HOW040

ANCORAGE AU SOL

Matériel d'ancrage non fourni

Ne peut pas être combiné avec des pieds en acier galvanisé avec des trous d'ancrage

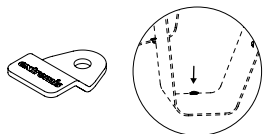

Acier inoxydable
1 jeu: 4 pièces

€ 135 /jeu
HOP021

FEUTRE DE PROTECTION

Utilisation à l'intérieur

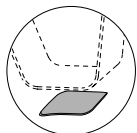

Feutre anthracite
1 jeu: 4 pièces

€ 45 /jeu
HOP022

Hopper picnic 240

© design by Dirk Wynants

Hopper est une interprétation nouvelle d'un concept classique : la table de pique-nique. Ses pieds incurvés éliminent toute difficulté à s'installer sur les bancs. L'association de l'aluminium ou de l'acier à des bois durs de catégorie I garantit sa longévité, tandis que les bancs fixes assurent une esthétique élégante en toutes circonstances. Si vous préférez une table de pique-nique mono-matériau, vous pouvez opter pour la Hopper AA, notre version 100% aluminium.



 Vérifiez la disponibilité
www.extremis.com/portal

 Options d'alimentation
→ p68











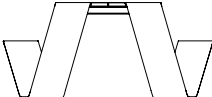



 Legs options → p55
Coussins → p62
Dossier → p65

PIEDS STANDARD

Dimensions extérieures (L x l x h): 238 x 160 x 74 cm - 6 personnes

Pieds en acier galvanisé ou en aluminium laqué structuré | Hellwood = 100% PEFC

Le cadre du Hopper picnic en bois est en acier galvanisé

	 AA <i>All aluminium</i> plateau de table et banc	 HELLWOOD <i>Bois thermo-traité</i> plateau de table et banc	 IROKO <i>Bois dur tropical</i> plateau de table et banc
 ACIER GALVANISÉ	/	€ 5485 HOW011	€ 5625 HOW044
 ACIER GALVANISÉ AVEC TROUS D'ANCRAGE 2 trous par pied : ø 1,2 cm	/	€ 5590 HOW012	€ 5730 HOW045
 BLACK RAL9005	€ 6060 HOA004	€ 6060 HOW008	€ 6200 HOW041
 EARTH RGB 88 88 84	€ 6060 HOA002	€ 6060 HOW010	€ 6200 HOW043
 BEACH BEIGE RAL1019	€ 6060 HOA597	€ 6060 HOW611	€ 6200 HOW607
 OFF WHITE RAL9002	€ 6060 HOA596	€ 6060 HOW610	€ 6200 HOW608
 VERDIGRIS RGB 133 147 142	€ 6060 HOA001	€ 6060 HOW014	€ 6200 HOW047
 REED GREEN RAL6013	€ 6060 HOA005	€ 6060 HOW013	€ 6200 HOW046
 COPPER BROWN RAL8004	€ 6060 HOA297	€ 6060 HOW612	€ 6200 HOW609
 COULEUR SUR DEMANDE Uniquement couleurs RAL Frais de mise en service € 300 (hors TVA)	€ 6240 HOA006	€ 6180 HOW016	€ 6320 HOW048











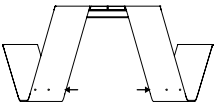



PIEDS AVEC TROUS DE PARASOL

Dimensions extérieures (L x l x h): 238 x 160 x 74 cm - 6 personnes

Pieds en acier galvanisé ou en aluminium laqué structuré | Hellwood = 100% PEFC

Le cadre du Hopper picnic en bois est en acier galvanisé

Toujours à combiner avec l'option de connection du Hopper shade - montage aux pieds Hopper (HSH014)

	 <p>AA All aluminium plateau de table et banc</p>	 <p>HELLWOOD Bois thermo-traité plateau de table et banc</p>	 <p>IROKO Bois dur tropical plateau de table et banc</p>
 <p>ACIER GALVANISÉ</p>	/	<p>€ 5485 HOW076</p>	<p>€ 5625 HOW108</p>
 <p>ACIER GALVANISÉ AVEC TROUS D'ANCRAGE 2 trous par pied : ø 1,2 cm</p>	/	<p>€ 5730 HOW077</p>	<p>€ 5870 HOW109</p>
 <p>BLACK RAL9005</p>	<p>€ 6060 HOA022</p>	<p>€ 6060 HOW073</p>	<p>€ 6200 HOW105</p>
 <p>EARTH RGB 88 88 84</p>	<p>€ 6060 HOA020</p>	<p>€ 6060 HOW075</p>	<p>€ 6200 HOW107</p>
 <p>BEACH BEIGE RAL1019</p>	<p>€ 6060 HOA599</p>	<p>€ 6060 HOW617</p>	<p>€ 6200 HOW614</p>
 <p>OFF WHITE RAL9002</p>	<p>€ 6060 HOA598</p>	<p>€ 6060 HOW616</p>	<p>€ 6200 HOW613</p>
 <p>VERDIGRIS RGB 133 147 142</p>	<p>€ 6060 HOA019</p>	<p>€ 6060 HOW079</p>	<p>€ 6200 HOW111</p>
 <p>REED GREEN RAL6013</p>	<p>€ 6060 HOA023</p>	<p>€ 6060 HOW078</p>	<p>€ 6200 HOW110</p>
 <p>COPPER BROWN RAL8004</p>	<p>€ 6060 HOA600</p>	<p>€ 6060 HOW618</p>	<p>€ 6200 HOW615</p>
 <p>COULEUR SUR DEMANDE Uniquement couleurs RAL Frais de mise en service € 300 (hors TVA)</p>	<p>€ 6240 HOA024</p>	<p>€ 6180 HOW080</p>	<p>€ 6320 HOW112</p>



Amis du produit

Hopper shade

→ p70







Hopper picnic 300

© design by Dirk Wynants

Hopper est une interprétation nouvelle d'un concept classique : la table de pique-nique. Ses pieds incurvés éliminent toute difficulté à s'installer sur les bancs. L'association de l'aluminium ou de l'acier à des bois durs de catégorie I garantit sa longévité, tandis que les bancs fixes assurent une esthétique élégante en toutes circonstances. Si vous préférez une table de pique-nique mono-matériau, vous pouvez opter pour la Hopper AA, notre version 100% aluminium.













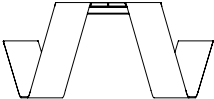



-  Vérifiez la disponibilité
www.extremis.com/portail
-  Accessible aux personnes
 en fauteuil roulant → p183
-  Options d'alimentation
 → p68
-  Legs options → p55
 Coussins → p62
 Dossier → p66

PIEDS STANDARD

Dimensions extérieures (L x l x h): 298 x 160 x 74 cm - 8 personnes

Pieds en acier galvanisé ou en aluminium laqué structuré | Hellwood = 100% PEFC

Le cadre du Hopper picnic en bois est en acier galvanisé

	 AA <i>All aluminium plateau de table et banc</i>	 HELLWOOD <i>Bois thermo-traité plateau de table et banc</i>	 IROKO <i>Bois dur tropical plateau de table et banc</i>
	ACIER GALVANISÉ /	€ 6330 HOW020	€ 6500 HOW052
	ACIER GALVANISÉ AVEC TROUS D'ANCRAGE 2 trous par pied : ø 1,2 cm	€ 6435 HOW021	€ 6605 HOW053
	BLACK RAL9005	€ 6905 HOA010	€ 7075 HOW049
	EARTH RGB 88 88 84	€ 6905 HOA008	€ 7075 HOW051
	BEACH BEIGE RAL1019	€ 6905 HOA602	€ 7075 HOW564
	OFF WHITE RAL9002	€ 6905 HOA601	€ 7075 HOW619
	VERDIGRIS RGB 133 147 142	€ 6905 HOA007	€ 7075 HOW055
	REED GREEN RAL6013	€ 6905 HOA011	€ 7075 HOW054
	COPPER BROWN RAL8004	€ 6905 HOA513	€ 7075 HOW553
	COULEUR SUR DEMANDE Uniquement couleurs RAL Frais de mise en service € 300 (hors TVA)	€ 7240 HOA012	€ 7195 HOW056











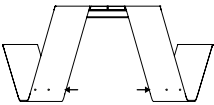



PIEDS AVEC TROUS DE PARASOL

Dimensions extérieures (L x l x h): 298 x 160 x 74 cm - 8 personnes

Pieds en acier galvanisé ou en aluminium laqué structuré | Hellwood = 100% PEFC

Le cadre du Hopper picnic en bois est en acier galvanisé

Toujours à combiner avec l'option de connection du Hopper shade - montage aux pieds Hopper (HSH014)

	 <p>AA All aluminium plateau de table et banc</p>	  <p>HELLWOOD Bois thermo-traité plateau de table et banc</p>	 <p>IROKO Bois dur tropical plateau de table et banc</p>
 <p>ACIER GALVANISÉ</p>	/	<p>€ 6330 HOW084</p>	<p>€ 6500 HOW116</p>
 <p>ACIER GALVANISÉ AVEC TROUS D'ANCRAGE 2 trous par pied : ø 1,2 cm</p>	/	<p>€ 6575 HOW085</p>	<p>€ 6745 HOW117</p>
 <p>BLACK RAL9005</p>	<p>€ 6905 HOA028</p>	<p>€ 6905 HOW081</p>	<p>€ 7075 HOW113</p>
 <p>EARTH RGB 88 88 84</p>	<p>€ 6905 HOA026</p>	<p>€ 6905 HOW083</p>	<p>€ 7075 HOW115</p>
 <p>BEACH BEIGE RAL1019</p>	<p>€ 6905 HOA606</p>	<p>€ 6905 HOW627</p>	<p>€ 7075 HOW624</p>
 <p>OFF WHITE RAL9002</p>	<p>€ 6905 HOA605</p>	<p>€ 6905 HOW626</p>	<p>€ 7075 HOW623</p>
 <p>VERDIGRIS RGB 133 147 142</p>	<p>€ 6905 HOA025</p>	<p>€ 6905 HOW087</p>	<p>€ 7075 HOW119</p>
 <p>REED GREEN RAL6013</p>	<p>€ 6905 HOA029</p>	<p>€ 6905 HOW086</p>	<p>€ 7075 HOW118</p>
 <p>COPPER BROWN RAL8004</p>	<p>€ 6905 HOA607</p>	<p>€ 6905 HOW628</p>	<p>€ 7075 HOW625</p>
 <p>COULEUR SUR DEMANDE Uniquement couleurs RAL Frais de mise en service € 300 (hors TVA)</p>	<p>€ 7240 HOA030</p>	<p>€ 7025 HOW088</p>	<p>€ 7195 HOW120</p>



Amis du produit

Hopper shade

→ p70



Hopper picnic 360

© design by Dirk Wynants

Hopper est une interprétation nouvelle d'un concept classique : la table de pique-nique. Ses pieds incurvés éliminent toute difficulté à s'installer sur les bancs. L'association de l'aluminium ou de l'acier à des bois durs de catégorie I garantit sa longévité, tandis que les bancs fixes assurent une esthétique élégante en toutes circonstances. Si vous préférez une table de pique-nique mono-matériau, vous pouvez opter pour la Hopper AA, notre version 100% aluminium.



Vérifiez la disponibilité
www.extremis.com/portail



Accessible aux personnes
en fauteuil roulant → p183



Options d'alimentation
→ p68

















Legs options → p55
Coussins → p62
Dossier → p67

PIEDS STANDARD

Dimensions extérieures (L x l x h): 358 x 160 x 74 cm - 10 personnes

Pieds en acier galvanisé ou en aluminium laqué structuré | Hellwood = 100% PEFC

Le cadre du Hopper picnic en bois est en acier galvanisé

	 AA <i>All aluminium</i> plateau de table et banc	  HELLWOOD <i>Bois thermo-traité</i> plateau de table et banc	 IROKO <i>Bois dur tropical</i> plateau de table et banc
 ACIER GALVANISÉ	/	€ 7330 HOW028	€ 7550 HOW060
 ACIER GALVANISÉ AVEC TROUS D'ANCRAGE 2 trous par pied : ø 1,2 cm	/	€ 7435 HOW029	€ 7655 HOW061
 BLACK RAL9005	€ 7905 HOA016	€ 7905 HOW025	€ 8125 HOW057
 EARTH RGB 88 88 84	€ 7905 HOA014	€ 7905 HOW027	€ 8125 HOW059
 BEACH BEIGE RAL1019	€ 7905 HOA609	€ 7905 HOW633	€ 8125 HOW630
 OFF WHITE RAL9002	€ 7905 HOA608	€ 7905 HOW632	€ 8125 HOW629
 VERDIGRIS RGB 133 147 142	€ 7905 HOA013	€ 7905 HOW031	€ 8125 HOW063
 REED GREEN RAL6013	€ 7905 HOA017	€ 7905 HOW030	€ 8125 HOW062
 COPPER BROWN RAL8004	€ 7905 HOA610	€ 7905 HOW634	€ 8125 HOW631
 COULEUR SUR DEMANDE Uniquement couleurs RAL Frais de mise en service € 300 (hors TVA)	€ 8295 HOA018	€ 8025 HOW032	€ 8245 HOW064











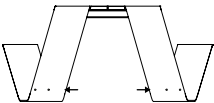



PIEDS AVEC TROUS DE PARASOL

Dimensions extérieures (L x l x h): 358 x 160 x 74 cm - 10 personnes

Pieds en acier galvanisé ou en aluminium laqué structuré | Hellwood = 100% PEFC

Le cadre du Hopper picnic en bois est en acier galvanisé

Toujours à combiner avec l'option de connection du Hopper shade - montage aux pieds Hopper (HSH014)

	 <p>AA All aluminium plateau de table et banc</p>	 <p>HELLWOOD Bois thermo-traité plateau de table et banc</p>	 <p>IROKO Bois dur tropical plateau de table et banc</p>
 <p>ACIER GALVANISÉ</p>	/	<p>€ 7330 HOW092</p>	<p>€ 7550 HOW124</p>
 <p>ACIER GALVANISÉ AVEC TROUS D'ANCRAGE 2 trous par pied : ø 1,2 cm</p>	/	<p>€ 7575 HOW093</p>	<p>€ 7795 HOW125</p>
 <p>BLACK RAL9005</p>	<p>€ 7905 HOA034</p>	<p>€ 7905 HOW089</p>	<p>€ 8125 HOW121</p>
 <p>EARTH RGB 88 88 84</p>	<p>€ 7905 HOA032</p>	<p>€ 7905 HOW091</p>	<p>€ 8125 HOW123</p>
 <p>BEACH BEIGE RAL1019</p>	<p>€ 7905 HOA614</p>	<p>€ 7905 HOW639</p>	<p>€ 8125 HOW636</p>
 <p>OFF WHITE RAL9002</p>	<p>€ 7905 HOA613</p>	<p>€ 7905 HOW638</p>	<p>€ 8125 HOW635</p>
 <p>VERDIGRIS RGB 133 147 142</p>	<p>€ 7905 HOA031</p>	<p>€ 7905 HOW095</p>	<p>€ 8125 HOW127</p>
 <p>REED GREEN RAL6013</p>	<p>€ 7905 HOA035</p>	<p>€ 7905 HOW094</p>	<p>€ 8125 HOW126</p>
 <p>COPPER BROWN RAL8004</p>	<p>€ 7905 HOA615</p>	<p>€ 7905 HOW640</p>	<p>€ 8125 HOW637</p>
 <p>COULEUR SUR DEMANDE Uniquement couleurs RAL Frais de mise en service € 300 (hors TVA)</p>	<p>€ 8295 HOA036</p>	<p>€ 8025 HOW096</p>	<p>€ 8245 HOW128</p>



Amis du produit

Hopper shade

→ p70











COUSSINS

Dimensions extérieures (L x l x é) - 1 pièce

Vous avez besoin de 1 pièce pour chaque banc

Pensez à ranger les coussins à l'intérieur lorsqu'ils ne sont pas utilisés

	180 <i>Pour Hopper 180</i> <i>97 x 27 x 3 cm</i>	240 <i>Pour Hopper 240</i> <i>157 x 27 x 3 cm</i>	300 <i>Pour Hopper 300</i> <i>217 x 27 x 3 cm</i>	360 <i>Pour Hopper 360</i> <i>277 x 27 x 3 cm</i>	
	GREY CHINÉ Sunbrella® Natté	€ 285 HOP942	€ 345 HOP943	€ 460 HOP658	€ 570 HOP944
	DARK TAUPE Sunbrella® Natté	€ 285 HOP945	€ 345 HOP758	€ 460 HOP643	€ 570 HOP657
	COCONUT Sunbrella® Savane	€ 285 HOP970	€ 345 HOP974	€ 460 HOP941	€ 570 HOP935
	MARBLE Sunbrella® Lopi	€ 325 HOP946	€ 440 HOP928	€ 565 HOP947	€ 670 HOP948
	CHARCOAL Sunbrella® Lopi	€ 325 HOP949	€ 440 HOP950	€ 565 HOP951	€ 670 HOP952
	LEAF GREEN Sunbrella® Heritage	€ 285 HOP953	€ 345 HOP954	€ 460 HOP955	€ 570 HOP956



COUSSINS

Dimensions extérieures (L x l x é) - 1 pièce

Vous avez besoin de 1 pièce pour chaque banc

Pensez à ranger les coussins à l'intérieur lorsqu'ils ne sont pas utilisés













	180 <i>Pour Hopper 180</i> <i>97 x 27 x 3 cm</i>	240 <i>Pour Hopper 240</i> <i>157 x 27 x 3 cm</i>	300 <i>Pour Hopper 300</i> <i>217 x 27 x 3 cm</i>	360 <i>Pour Hopper 360</i> <i>277 x 27 x 3 cm</i>	
	RUST Sunbrella® Heritage	€ 285 HOP957	€ 345 HOP958	€ 460 HOP959	€ 570 HOP960
	BISCUIT Sunbrella® Lopi	€ 325 HOP939	€ 440 HOP938	€ 565 HOP937	€ 670 HOP936
	COULEUR SUR DEMANDE 1 Uniquement pour les Sunbrella Natté, Solids, Savane & Heritage	€ 310 HOP961	€ 370 HOP964	€ 485 HOP967	€ 595 HOP971
	COULEUR SUR DEMANDE 2 Uniquement pour les Sunbrella Chartres	€ 330 HOP962	€ 415 HOP965	€ 540 HOP968	€ 645 HOP972
	COULEUR SUR DEMANDE 3 Uniquement pour les Sunbrella Lopi, Domino & Zori	€ 350 HOP963	€ 465 HOP966	€ 590 HOP969	€ 695 HOP973



DOSSIER POUR HOPPER 180

105 cm - 1 pièce

Supports de dossier en acier galvanisé ou en aluminium laqué structuré | Hellwood = 100% PEFC











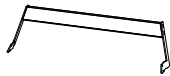

	 HELLWOOD <i>Bois thermo-traité</i> <i>Dossier</i>	 IROKO <i>Bois dur tropical</i> <i>Dossier</i>
 ACIER GALVANISÉ	€ 505 HOW431	€ 525 HOW424
 BLACK RAL9005	€ 595 HOW432	€ 615 HOW425
 EARTH RGB 88 88 84	€ 595 HOW433	€ 615 HOW426
 BEACH BEIGE RAL1019	€ 595 HOW654	€ 615 HOW651
 OFF WHITE RAL9002	€ 595 HOW653	€ 615 HOW650
 VERDIGRIS RGB 133 147 142	€ 595 HOW435	€ 615 HOW428
 REED GREEN RAL6013	€ 595 HOW436	€ 615 HOW429
 COPPER BROWN RAL8004	€ 595 HOW655	€ 615 HOW652
 COULEUR SUR DEMANDE Uniquement couleurs RAL Frais de mise en service € 300 (hors TVA)	€ 620 HOW437	€ 640 HOW430



DOSSIER POUR HOPPER 240

165 cm - 1 pièce

Supports de dossier en acier galvanisé ou en aluminium laqué structuré | Hellwood = 100% PEFC











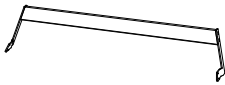



	 <p>AA <i>All aluminium</i> <i>Dossier</i></p>	 <p>HELLWOOD <i>Bois thermo-traité</i> <i>Dossier</i></p>	 <p>IROKO <i>Bois dur tropical</i> <i>Dossier</i></p>
 <p>ACIER GALVANISÉ</p>	/	<p>€ 535 HOW445</p>	<p>€ 560 HOW438</p>
 <p>BLACK RAL9005</p>	<p>€ 625 HOA318</p>	<p>€ 625 HOW446</p>	<p>€ 650 HOW439</p>
 <p>EARTH RGB 88 88 84</p>	<p>€ 625 HOA319</p>	<p>€ 625 HOW447</p>	<p>€ 650 HOW440</p>
 <p>BEACH BEIGE RAL1019</p>	<p>€ 625 HOA617</p>	<p>€ 625 HOW660</p>	<p>€ 650 HOW657</p>
 <p>OFF WHITE RAL9002</p>	<p>€ 625 HOA616</p>	<p>€ 625 HOW659</p>	<p>€ 650 HOW656</p>
 <p>VERDIGRIS RGB 133 147 142</p>	<p>€ 625 HOA320</p>	<p>€ 625 HOW449</p>	<p>€ 650 HOW442</p>
 <p>REED GREEN RAL6013</p>	<p>€ 625 HOA321</p>	<p>€ 625 HOW450</p>	<p>€ 650 HOW443</p>
 <p>COPPER BROWN RAL8004</p>	<p>€ 625 HOA618</p>	<p>€ 625 HOW661</p>	<p>€ 650 HOW658</p>
 <p>COULEUR SUR DEMANDE Uniquement couleurs RAL Frais de mise en service € 300 (hors TVA)</p>	<p>€ 655 HOA323</p>	<p>€ 650 HOW451</p>	<p>€ 675 HOW444</p>



DOSSIER POUR HOPPER 300

225 cm - 1 pièce

Supports de dossier en acier galvanisé ou en aluminium laqué structuré | Hellwood = 100% PEFC











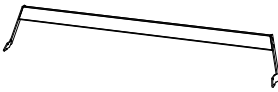

	 AA <i>All aluminium</i> <i>Dossier</i>	  HELLWOOD <i>Bois thermo-traité</i> <i>Dossier</i>	 IROKO <i>Bois dur tropical</i> <i>Dossier</i>
 ACIER GALVANISÉ	/	€ 600 HOW459	€ 625 HOW452
 BLACK RAL9005	€ 690 HOA325	€ 690 HOW460	€ 715 HOW453
 EARTH RGB 88 88 84	€ 690 HOA326	€ 690 HOW461	€ 715 HOW454
 BEACH BEIGE RAL1019	€ 690 HOA620	€ 690 HOW672	€ 715 HOW669
 OFF WHITE RAL9002	€ 690 HOA619	€ 690 HOW671	€ 715 HOW668
 VERDIGRIS RGB 133 147 142	€ 690 HOA327	€ 690 HOW480	€ 715 HOW456
 REED GREEN RAL6013	€ 690 HOA328	€ 690 HOW463	€ 715 HOW457
 COPPER BROWN RAL8004	€ 690 HOA621	€ 690 HOW673	€ 715 HOW670
 COULEUR SUR DEMANDE Uniquement couleurs RAL Frais de mise en service € 300 (hors TVA)	€ 725 HOA330	€ 715 HOW464	€ 740 HOW458



DOSSIER POUR HOPPER 360

285 cm - 1 pièce

Supports de dossier en acier galvanisé ou en aluminium laqué structuré | Hellwood = 100% PEFC

	 <p>AA <i>All aluminium Dossier</i></p>	 <p>HELLWOOD <i>Bois thermo-traité Dossier</i></p>	 <p>IROKO <i>Bois dur tropical Dossier</i></p>
 <p>ACIER GALVANISÉ</p>	/	<p>€ 770 HOW472</p>	<p>€ 820 HOW465</p>
 <p>BLACK RAL9005</p>	<p>€ 860 HOA331</p>	<p>€ 860 HOW473</p>	<p>€ 910 HOW466</p>
 <p>EARTH RGB 88 88 84</p>	<p>€ 860 HOA332</p>	<p>€ 860 HOW474</p>	<p>€ 910 HOW467</p>
 <p>BEACH BEIGE RAL1019</p>	<p>€ 860 HOA623</p>	<p>€ 860 HOW666</p>	<p>€ 910 HOW663</p>
 <p>OFF WHITE RAL9002</p>	<p>€ 860 HOA622</p>	<p>€ 860 HOW665</p>	<p>€ 910 HOW662</p>
 <p>VERDIGRIS RGB 133 147 142</p>	<p>€ 860 HOA333</p>	<p>€ 860 HOW481</p>	<p>€ 910 HOW469</p>
 <p>REED GREEN RAL6013</p>	<p>€ 860 HOA334</p>	<p>€ 860 HOW476</p>	<p>€ 910 HOW470</p>
 <p>COPPER BROWN RAL8004</p>	<p>€ 860 HOA624</p>	<p>€ 860 HOW667</p>	<p>€ 910 HOW664</p>
 <p>COULEUR SUR DEMANDE Uniquement couleurs RAL Frais de mise en service € 300 (hors TVA)</p>	<p>€ 905 HOA336</p>	<p>€ 885 HOW477</p>	<p>€ 935 HOW471</p>

ALIMENTATION SANS FIL - EXTÉRIEUR & INTÉRIEUR

Dimensions extérieures (ø): 8 cm

Chargeur sans fil sur le dessus, compatible avec tous les appareils avec système de charge sans fil

Système de charge rapide | Une batterie incluse



2 prises USB sur pack batterie
Batterie 55 wh – Antenne 5w
IP65 et résistant aux chocs

€ 395
ELE001

PLATEAU DE CHARGE POUR ALIMENTATION SANS FIL

Dimensions extérieures (L x l x h): 24 x 8 x 9 cm

Charge simultanément jusqu'à quatre stations en 7 heures | 4 emplacements de charge

Comprend une clé magnétique pour retirer la station de son support

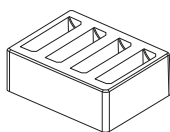

Pour l'Europe

€ 280
ELE002

Pour le Royaume-Uni

€ 280
ELE003

Pour les États-Unis

€ 280
ELE004



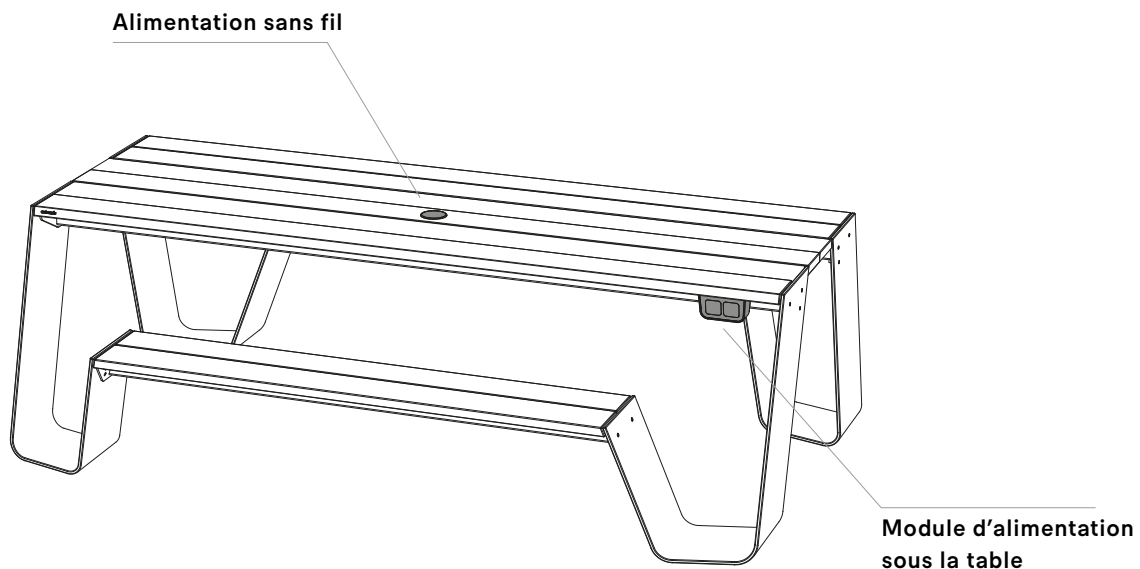

HOPPER

With power options



COMMENT OBTENIR LE BON CODE PRODUIT POUR MON MODULE D'ALIMENTATION ?

Complétez les points avec le code de couleur correct mentionné ci-dessous



 SHUKO <i>Europe type F</i>	 ÉTATS-UNIS <i>Type B</i>	 ROYAUME-UNI <i>Type G</i>	 SUISSE <i>Type J</i>
.....SOUSUKCH

MODULE D'ALIMENTATION SOUS LA TABLE - USAGE INTÉRIEUR UNIQUEMENT

Dimensions extérieures (L x l x h): 14 x 8 x 8 cm

Attention, aucune fiche n'est fournie avec le câble de 3 mètres, car les fiches et les prises diffèrent selon le pays

À fixer sous le plateau de la table

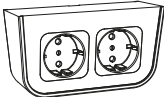
		 WHITE	 BLACK
	2 X PRISES	€ 130 ELE007...	€ 130 ELE009...
	PRISE + USB USB & USB-C	€ 240 ELE006...	€ 240 ELE008...

MODULE D'ALIMENTATION CARRÉ INTÉGRÉ À LA TABLE - USAGE INTÉRIEUR UNIQUEMENT

Dimensions extérieures (L x l): 19 x 8 cm

Attention, aucune fiche n'est fournie avec le câble de 3 mètres, car les fiches et les prises diffèrent selon le pays

Découpe dans le plateau de table incluse

		3 X PRISES Black	€ 310 ELE010...
		2 X PRISES + USB Black USB & USB-C	€ 420 ELE011...

HOPPER AA

With power options

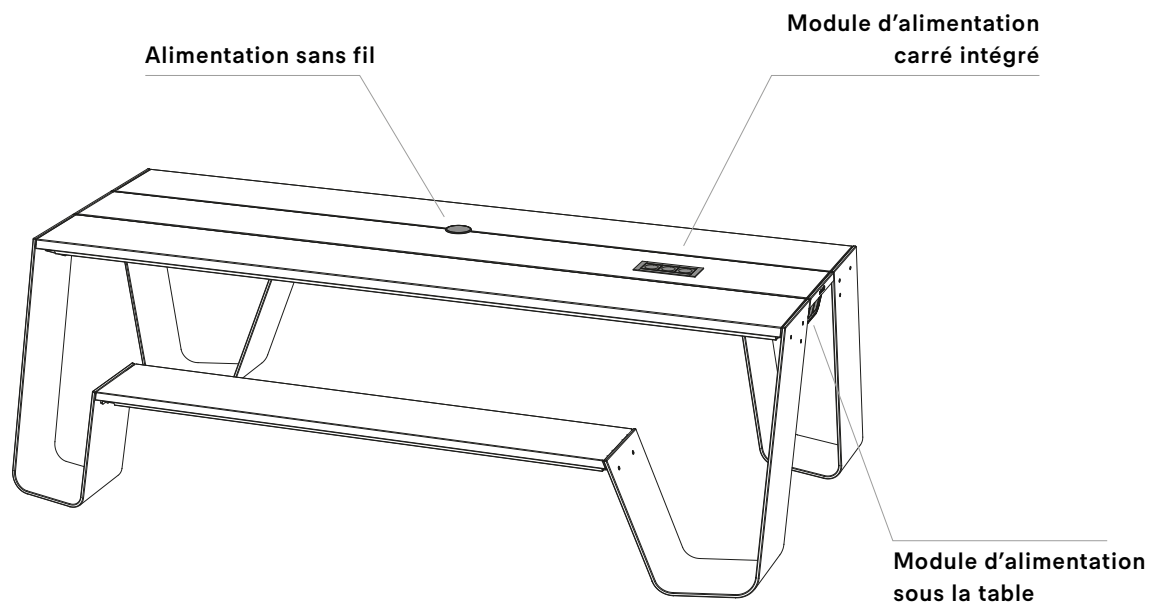

Hopper shade

© design by Dirk Wynants

Que ce soit en position ouverte ou fermée, Hopper Shade suit parfaitement les lignes de Hopper. Il s'ouvre et se ferme sans effort, grâce à un mécanisme de ressort interne n'encomrant pas les environs de la table. Cet auvent pliable crée suffisamment d'ombre pour tout le monde, de manière simple et esthétique.







Vérifiez la disponibilité
www.extremis.com/portal

Dimensions extérieures (L x l x h)

Polyester high-tech + Mâts en acier inoxydable AISI 316

Combinez toujours avec l'une des options de connexion sur la page suivante

Housse comprise

		 WHITE <i>Tissu</i>	 GREY TAUPE <i>Tissu</i>
	<p>240 241 x 268 x 211 cm</p>	<p>€ 3980 HSH007</p>	<p>€ 3980 HSH008</p>
	<p>300 301 x 268 x 211 cm</p>	<p>€ 4170 HSH009</p>	<p>€ 4170 HSH010</p>
	<p>360 361 x 268 x 211 cm</p>	<p>€ 4515 HSH011</p>	<p>€ 4515 HSH012</p>



Amis du produit

Hopper
picnic

→ p54



Hopper
picnic AA

→ p56



MONTAGE SOUS LE HOPPER PICNIC

(fig 1)

Un set nécessaire par voile d'ombrage Hopper shade

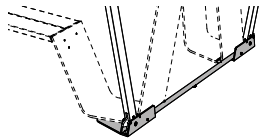

Association uniquement avec Hopper picnic 240/300/360
Pas compatible avec des pieds en acier galvanisé avec
trous d'ancrage

€ 1240/jeu
HSH013

MONTAGE AUX PIEDS DU HOPPER

(fig 2)

Un set nécessaire par voile d'ombrage Hopper shade

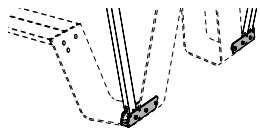

Fixées aux pieds de Hopper picnic (avec trous)
Association uniquement avec Hopper picnic 240/300/360
Impossible à ajouter par la suite

€ 790/jeu
HSH014

ANCRAGE AU SOL

(fig 3)

Un set nécessaire par voile d'ombrage Hopper shade

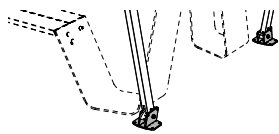

À combiner avec n'importe quelle table
Matériel d'ancrage non fourni

€ 580/jeu
HSH015

SOCLE EN BÉTON

(fig 4)

Un set nécessaire par voile d'ombrage Hopper shade - 120 kg

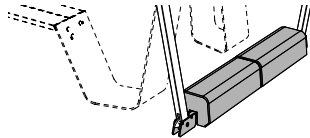

À combiner avec n'importe quelle table
En combinaison avec Hopper, prendre la table une taille
en dessous, sinon elle ne passera pas entre les socles

€ 1215/jeu
HSH016

(fig. 1)

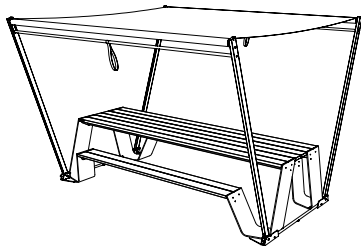

(fig. 2)

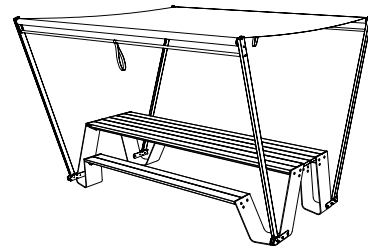

(fig. 3)

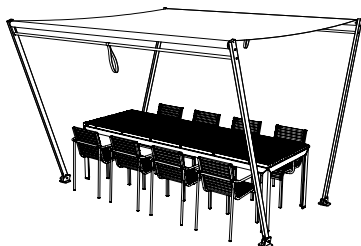

(fig. 4)

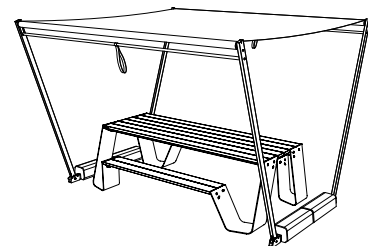

Inumbra

© design by Dirk Wynants

Inumbra est unique par son esthétique pure. Les éléments mécaniques de ce parasol sont positionnés au-dessus de la toile, ce qui permet d'obtenir une forme plate qui capte moins le vent que les designs convexes traditionnels. Des tests effectués en soufflerie ont montré que le parasol résiste à des vents atteignant une force 8 sur l'échelle de Beaufort (74 km/h). Nous conseillons toutefois de le fermer plus tôt (à partir de 6 sur l'échelle de Beaufort (49 km/h)). Lorsqu'il est combiné avec une Gargantua ou une Pantagruel picnic, le mât du parasol se fixe sur le plateau de la table. Ainsi, l'ensemble est aussi net que pratique : on ne perd pas de place pour les jambes sous la table.



Vérifiez la disponibilité
www.extremis.com/portal









ø63,5 mm

INUMBRA MEDIUM

Dimensions extérieures (ø): 350 cm

Polyester high-tech + Mât en acier inoxydable ou en acier inoxydable laqué structuré

Housse comprise





		 WHITE <i>Tissu</i>	 TAUPE <i>Tissu</i>	 BLACK <i>Tissu</i>
	 ACIER INOXYDABLE	€ 3890 INU001	€ 3890 INU002	€ 3890 INU003
	 BLACK RAL9005	/	€ 4185 INU268	€ 4185 INU270

INUMBRA LARGE

Dimensions extérieures (ø): 400 cm

Polyester high-tech + Mât en acier inoxydable ou en acier inoxydable laqué structuré

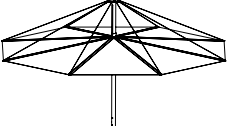
Housse comprise

		 WHITE <i>Tissu</i>	 TAUPE <i>Tissu</i>	 BLACK <i>Tissu</i>
	 ACIER INOXYDABLE	€ 4145 INU004	€ 4145 INU005	€ 4145 INU006
	 BLACK RAL9005	/	€ 4450 INU265	€ 4450 INU247



Amis du produit

Gargantua



→ p42

Pantagruel
picnic



→ p108

Pantagruel
table



→ p112

Pantagruel
high table



→ p114

PIÈCE DE CONNEXION



Acier inoxydable
À combiner avec Gargantua ou Pantagruel



€ 240
INU007

ANCRAGE AU SOL

Dimensions extérieures (ø x h)

Base de parasol en acier inoxydable ou en acier inoxydable laqué structuré



Matériel d'ancrage non fourni

			BAS <i>Pied de parasol</i> 25 x 60 cm	HAUTE <i>Pied de parasol</i> 25 x 70 cm
		ACIER INOXYDABLE	€ 665 INU009	€ 690 INU010
		BLACK RAL9005	€ 725 INU280	€ 755 INU285

SOCLE EN BÉTON

Dimensions extérieures (L x l x h)

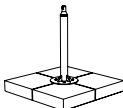

Avec base de parasol en acier inoxydable ou en acier inoxydable laqué structuré

			BAS <i>Pied de parasol</i> 125 kg - 76 x 76 x 71 cm	HAUTE <i>Pied de parasol</i> 126 kg - 76 x 76 x 81 cm
		ACIER INOXYDABLE	€ 1085 INU011	€ 1110 INU012
		BLACK RAL9005	€ 1145 INU288	€ 1175 INU290

SOCLE EN BÉTON À ROULETTES

Dimensions extérieures (L x l x h): 82 x 82 x 78 cm - 140 kg

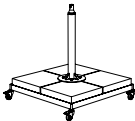
Avec base de parasol en acier inoxydable ou en acier inoxydable laqué structuré

		ACIER INOXYDABLE	€ 1710 INU013
		BLACK RAL9005	€ 1770 INU292

Inumbrina

© design by Dirk Wynants

La principale différence entre l'Inumbra et l'Inumbrina est la façon dont ces deux parasols s'ouvrent et se ferment. Ouvrir et fermer le parasol avec cette corde s'avère incroyablement facile, et même plus rapide ! Bien que le parasol soit capable de résister à un vent de puissance 8 sur l'échelle de Beaufort, il est cependant conseillé de le fermer à partir d'un vent de 6 Beaufort.







Vérifiez la disponibilité
www.extremis.com/portal



ø48 mm (large)
ø35 mm (medium)

INUMBRINA LARGE

Polyester high-tech + Mât en acier inoxydable | Housse comprise

		 WHITE <i>Tissu</i>	 TAUPE <i>Tissu</i>	 BLACK <i>Tissu</i>
	LARGE ø 380 cm	€ 2880 INI001	€ 2880 INI002	€ 2880 INI003

OPTIONS DE CONNEXION POUR INUMBRINA LARGE

	PIÈCE DE CONNEXION Acier inoxydable À combiner avec Gargantua ou Pantagruel	€ 185 INI010
	ANCRAGE AU SOL Pied de parasol en acier inoxydable Matériel d'ancrage non fourni	€ 425 INI011
	SOCLE EN BÉTON Y compris pied de parasol en acier inoxydable 125 kg - 76 x 76 x 60 cm	€ 845 INI012
	SOCLE EN BÉTON À ROULETTES Y compris pied de parasol en acier inoxydable 140 kg - 82 x 82 x 68 cm	€ 1470 INI013



Amis du produit

Gargantua

→ p42



Pantagruel
picnic

→ p108



Pantagruel
table

→ p112





INUMBRINA MEDIUM

Polyester high-tech + Mât en acier inoxydable | Housse comprise

		 WHITE <i>Tissu</i>	 TAUPE <i>Tissu</i>	 BLACK <i>Tissu</i>
	MEDIUM ø320 cm	€ 2410 INI007	€ 2410 INI008	€ 2410 INI009

OPTIONS DE CONNEXION POUR INUMBRINA MEDIUM

	PIÈCE DE CONNEXION Acier galvanisé À combiner avec Anker	€ 115 ANK331
---	---	------------------------

	ANCRAGE AU SOL Pied de parasol en acier inoxydable Matériel d'ancrage non fourni	€ 310 INI014
---	---	------------------------

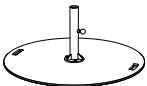
	PIED DE PARASOL STANDARD Pied de parasol en acier inoxydable & 1 base en acier galvanisé 27 kg - ø 73 x 29 cm	€ 625 INI222
---	---	------------------------

	PIED DE PARASOL HEAVY DUTY Pied de parasol en acier inoxydable & 2 bases en acier galvanisé 52 kg - ø 73 x 30 cm	€ 940 INI237
---	--	------------------------



Amis du produit

Anker
(medium)

→ p28



INUMBRA COMBINAISONS

Gargantua - Pantagruel - simple

Inumbra large +
pièce de connexion & Gargantua

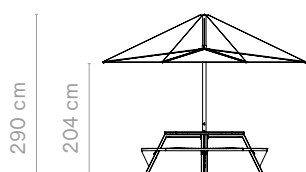

Inumbra large +
pièce de connexion & Pantagruel picnic

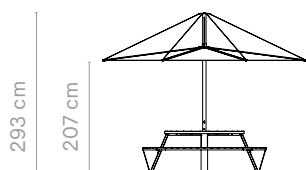

Inumbra large +
ancrage au sol 60/70

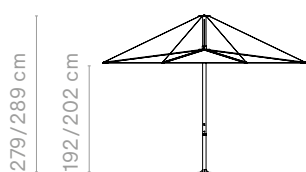

Inumbra large +
socle en béton 71/81

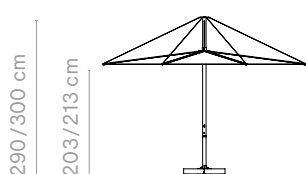

Inumbra large +
socle en béton à roulettes

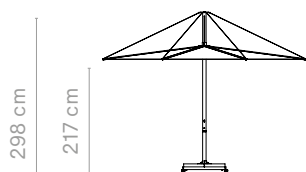

Inumbra medium +
pièce de connexion & Gargantua

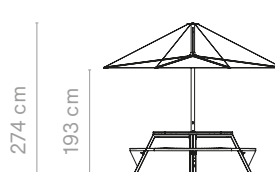

Inumbra medium +
pièce de connexion & Pantagruel picnic

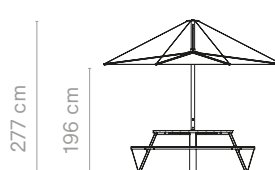

Inumbra medium +
ancrage au sol 60/70



Inumbra medium +
socle en béton 71/81

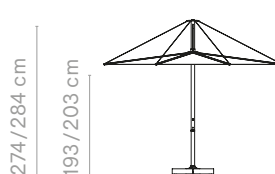

Inumbra medium +
socle en béton à roulettes

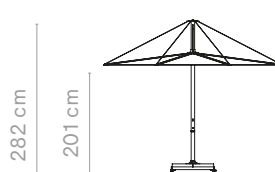

INUMBRINA COMBINAISONS

Gargantua - Pantagruel - Anker - simple

Inumbrina large +
pièce de connexion & Gargantua

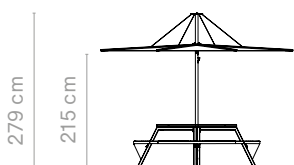

Inumbrina large +
pièce de connexion & Pantagruel picnic

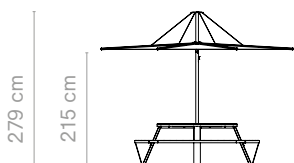

Inumbrina large +
ancrage au sol

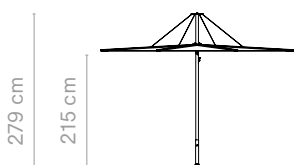

Inumbrina large +
socle en béton

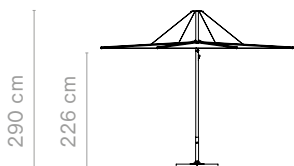

Inumbrina large +
socle en béton à roulettes



Inumbrina medium +
Anker

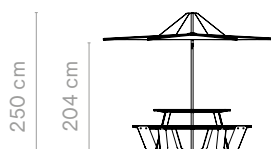

Inumbrina medium +
ancrage au sol



Inumbrina medium +
pied de parasol standard/heavy duty



Ce combo table-siège-lounge permet d'utiliser efficacement l'espace disponible en associant différentes fonctionnalités : canapé, point de rencontre, table à manger et méridienne. Transformez le canapé Kosmos en méridienne en plaçant la table réglable dans la position la plus basse et en ajoutant un coussin.

Combinez une base + coussins pour composer votre Kosmos préféré. Ajoutez un coussin déco et lombaire pour plus de confort.







 Vérifiez la disponibilité
www.extremis.com/portal

VERSION BASSE À 8 PLACES - BASE | PAS DE TROUS DE PARASOL

Dimensions extérieures (ø x h): 260 x 73 cm

Ne peut pas être combiné avec Kosmos shade

Coque en aluminium laqué structuré avec plateau de table de couleur assortie | Coussins non compris
(Couleur sur demande - Frais de mise en service € 300 (hors TVA))

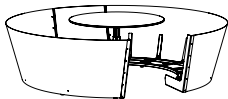
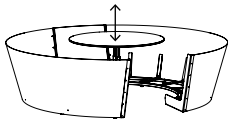
	 BLACK RAL9005	 EARTH RGB 88 88 84	 OFF WHITE RAL9002	 SUR DEMANDE Couleurs RAL	
	CHÂSSIS + TABLE FIXE	€ 7585 KOS604	€ 7585 KOS605	€ 7585 KOS805	€ 7965 KOS008
	CHÂSSIS + TABLE RÉGLABLE	€ 8105 KOS422	€ 8105 KOS609	€ 8105 KOS808	€ 8510 KOS006

VERSION BASSE À 8 PLACES - BASE | PRÉVU POUR PARASOL, AVEC TROUS

Dimensions extérieures (ø x h): 260 x 73 cm

L'arrière de la coquille a un renforcement pour combiner avec le Kosmos shade

Coque en aluminium laqué structuré avec plateau de table de couleur assortie | Coussins non compris
(Couleur sur demande - Frais de mise en service € 300 (hors TVA))

	 BLACK RAL9005	 EARTH RGB 88 88 84	 OFF WHITE RAL9002	 SUR DEMANDE Couleurs RAL	
	CHÂSSIS + TABLE FIXE	€ 7550 KOS606	€ 7550 KOS607	€ 7550 KOS810	€ 7925 KOS004
	CHÂSSIS + TABLE RÉGLABLE	€ 8130 KOS610	€ 8130 KOS697	€ 8130 KOS813	€ 8535 KOS002



Amis du produit

Deco cushions

→ p40







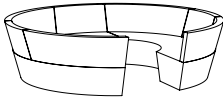

Kosmos shade

→ p82





VERSION BASSE À 8 PLACES - COUSSINS SUNBRELLA

		GREY CHINÉ Sunbrella® Natté	€ 5825 KOS335
		DARK TAUPE Sunbrella® Natté	€ 5825 KOS014
		MARBLE Sunbrella® Lopi	€ 7005 KOS627
		COULEUR SUR DEMANDE 1 Uniquement pour les Sunbrella Natté, Solids, Savane & Heritage	€ 6120 KOS015
		COULEUR SUR DEMANDE 2 Uniquement pour les Sunbrella Chartres	€ 6755 KOS655
		COULEUR SUR DEMANDE 3 Uniquement pour les Sunbrella Lopi, Domino & Zori	€ 7350 KOS659

VERSION BASSE À 8 PLACES - HOUSSE

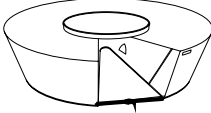
Si vous souhaitez laisser le Kosmos à l'extérieur, il doit être protégé par une housse

		WHITE Polyester avec enduit PVC	€ 1135 KOS016
---	---	---	-------------------------

PLACES ASSISES

Combien de personnes peuvent s'asseoir dans une Kosmos ?

Version basse à 8-places

8 à 9 personnes assises
3 à 4 personnes couchées

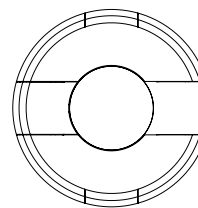

Kosmos shade

© design by Dirk Wynants

Le parasol Kosmos présente un design ingénieux : il s'ouvre horizontalement comme un éventail. Des tests effectués en soufflerie ont montré que le parasol résiste à des vents atteignant une force 6 sur l'échelle de Beaufort (49 km/h). Nous conseillons toutefois de le fermer plus tôt (à partir de 4 sur l'échelle de Beaufort (28 km/h)). Ce parasol design pend suffisamment bas pour offrir plein d'ombre et est du plus bel effet à côté de la Kosmos ou de tout autre mobilier. Deux aimants cachés maintiennent le parasol ouvert.





Vérifiez la disponibilité
www.extremis.com/portal

PARASOL ROND

Dimensions extérieures (ø x h)

Polyester high-tech + Mât en acier inoxydable AISI 316 | Housse comprise

Parasol + ampoule LED: Dans les pays où ce type de fiche n'est pas utilisé, il y a lieu de prévoir soi-même une fiche (câble de 10 mètres)

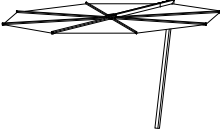
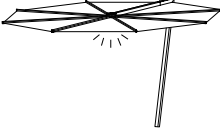
		 WHITE <i>Tissu</i>	 TAUPE <i>Tissu</i>	 BLACK <i>Tissu</i>
	STANDARD 325 x 200 cm	€ 3620 KSH001	€ 3620 KSH002	€ 3620 KSH003
	HAUT 15 cm de hauteur supplémentaire 325 x 215 cm	€ 3750 KSH004	€ 3750 KSH005	€ 3750 KSH006
	STANDARD + ÉCLAIRAGE LED IP65 - 3000K 325 x 200 cm	€ 4145 KSH007	€ 4145 KSH008	€ 4145 KSH009
	HAUT + ÉCLAIRAGE LED IP65 - 3000K 15 cm hauteur supplémentaire 325 x 215 cm	€ 4270 KSH010	€ 4270 KSH011	€ 4270 KSH012



Amis du produit

Kosmos

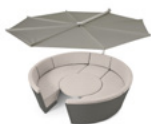

→ p78

Walrus





→ p156

PARASOL CARRÉ

Dimensions extérieures (L x l x h)

Polyester high-tech + Mât en acier inoxydable AISI 316 | Housse comprise

Parasol + ampoule LED: Dans les pays où ce type de fiche n'est pas utilisé, il y a lieu de prévoir soi-même une fiche (câble de 10 mètres)

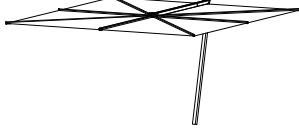
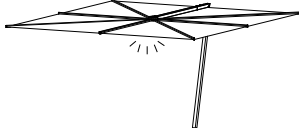
		 WHITE <i>Tissu</i>	 TAUPE <i>Tissu</i>	 BLACK <i>Tissu</i>
	STANDARD 325 x 325 x 200 cm	€ 3955 KSH013	€ 3955 KSH014	€ 3955 KSH015
	HAUT 15 cm de hauteur supplémentaire 325 x 325 x 215 cm	€ 4065 KSH016	€ 4065 KSH017	€ 4065 KSH018
	STANDARD + ÉCLAIRAGE LED IP65 - 3000K 325 x 325 x 200 cm	€ 4490 KSH019	€ 4490 KSH020	€ 4490 KSH021
	HAUT + ÉCLAIRAGE LED IP65 - 3000K 15 cm hauteur supplémentaire 325 x 325 x 215 cm	€ 4610 KSH022	€ 4610 KSH023	€ 4610 KSH024

OPTIONS DE CONNEXION

	ANCRAGE AU SOL Pied de parasol en acier inoxydable Matériel d'ancrage non fourni	€ 390 KSH025
	SOCLE EN BÉTON Y compris pied de parasol 125 kg - 76 x 76 x 32,5 cm	€ 810 KSH026
	SOCLE EN BÉTON À ROULETTES Y compris pied de parasol 140 kg - 82 x 82 x 40 cm	€ 1435 KSH027

KOSMOS SHADE ROND COMBINAISONS

Simple - Kosmos 8-places

Kosmos shade rond +
ancrage au sol

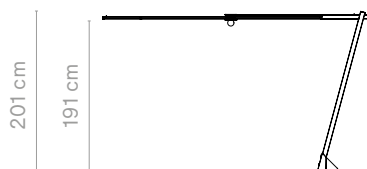

Kosmos shade rond haute +
ancrage au sol

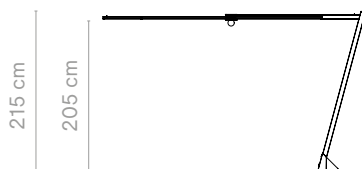

Kosmos shade rond +
socle en béton

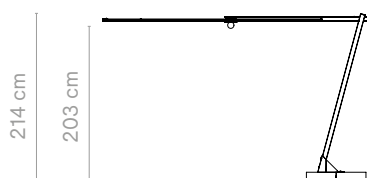

Kosmos shade rond haute +
socle en béton

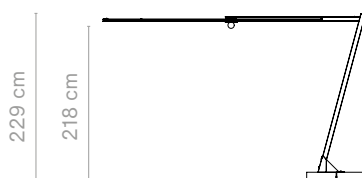

Kosmos shade rond +
socle en béton à roulettes



Kosmos shade rond haute +
socle en béton à roulettes

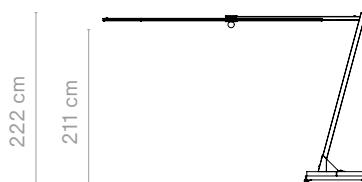

Kosmos shade rond +
Kosmos 8-places

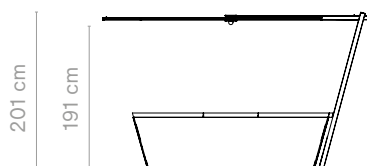

Kosmos shade rond haute +
Kosmos 8-places

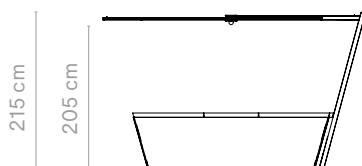

KOSMOS SHADE CARRÉ COMBINAISONS

Simple

Kosmos shade carré +
ancrage au sol

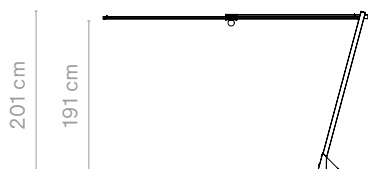

Kosmos shade carré haute +
ancrage au sol

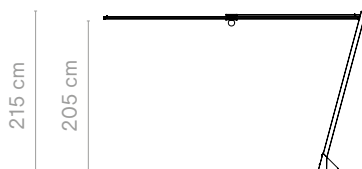

Kosmos shade carré +
socle en béton

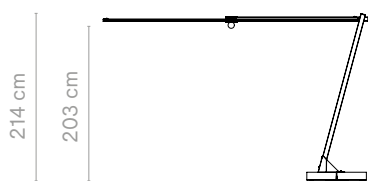

Kosmos shade carré haute +
socle en béton

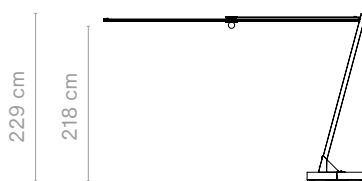

Kosmos shade carré +
socle en béton à roulettes

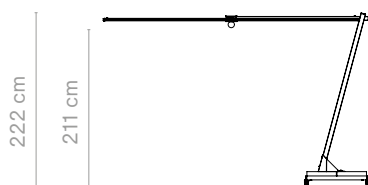

Kosmos shade carré haute +
socle en béton à roulettes

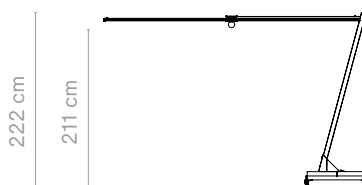

Conçue avec des bancs intégrés, cette table de pique-nique accueille confortablement quatre personnes sur ses bancs, tandis que les extrémités de table sont réservées aux personnes à mobilité réduite – ce qui fait de Manille une table inclusive et accessible à tous, un véritable tool for togetherness. Cette table de pique-nique se distingue par sa polyvalence. En effet, vous pouvez relier plusieurs tables entre elles. Et avec une simple pièce de connexion, vous pouvez relier autant de tables que vous le souhaitez. L'aavent produit un cocon intime lorsque vous en avez besoin.



Vérifiez la disponibilité
www.extremis.com/portal









Accessible aux personnes
en fauteuil roulant → p179

MANILLE

Dimensions extérieures (L x l x h): 144 x 177 x 74 cm - 4 personnes

Pieds en acier inoxydable à revêtement thermolaqué structuré + Cadre en acier galvanisé + Plateau de table et bancs en bois Hellwood
Hellwood = 100% PEFC



		EARTH RGB 88 88 84	€ 3850 MNL001
		COPPER BROWN RAL8004	€ 3850 MNL002
		COSMIC CREAM RAL1015	€ 3850 MNL003
		PISTACHE RAL6021	€ 4085 MNL004
		COULEUR SUR DEMANDE Uniquement couleurs RAL Frais de mise en service € 300 (hors TVA)	€ 3950 MNL005

AUVENT

Dimensions extérieures (L x l x h): 171 x 245 x 187 cm

Mâts en acier inoxydable + Tissu polyester high-tech

Uniquement compatible avec Manille | Housse de rangement fournie pour la toile

		WHITE	€ 1150 MNL006
---	---	--------------	-------------------------



PIÈCE DE CONNEXION

Dimensions extérieures (L x l x h): 71 x 51 x 6 cm

Dessus de table en Hellwood + Cadre en acier galvanisé

Hellwood = 100% PEFC

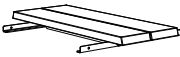

			€ 495 MNL007
---	---	--	------------------------

ANCRAGE AU SOL

Matériel d'ancrage non fourni



Acier inoxydable
1 jeu: 2 pièces

€ 60/jeu
MNL008

MANILLE

Combien de personnes peuvent s'asseoir à une table Manille?

144 cm
4 personnes

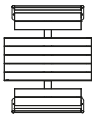

317 cm
8 personnes

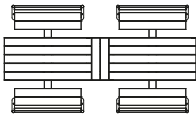

490 cm
12 personnes

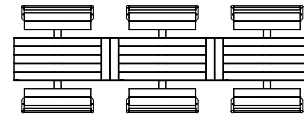

663 cm
16 personnes

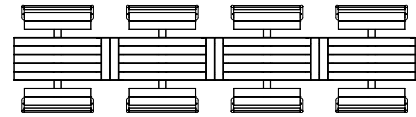

MANILLE COMBINAISON

Avec auvent



€ 5000

MANILLE COMBINAISON

Avec trois auvents et deux pièces de connexion



€ 15990

Marina combo

© design by Metrica

Ce qui rend cette gamme vraiment unique, c'est la combinaison de chaises et de bancs qui permet de créer un espace différent sur chaque terrasse.

Autres combinaisons sur demande. Pour les tables plus grandes que 6 m, des frais de transport supplémentaires peuvent être pris en compte.



Vérifiez la disponibilité
www.extremis.com/portal



Accessible aux personnes
en fauteuil roulant → p178



Options d'alimentation
→ p100



Coussins → p91
Fixation au sol → p89

COMMENT TROUVER LE BON CODE PRODUIT?

Complétez les points avec le code de couleur correct mentionné ci-dessous

 OFF WHITE RAL9002	 VERDIGRIS RGB 133 147 142	 REED GREEN RAL6013	 COPPER BROWN RAL8004	 SUR DEMANDE Uniquement couleurs RAL Frais de démarrage € 300 (hors TVA)
MAO...	MAV...	MAG...	MAC...	MAQ... Supplément: + 5% par pièce

3 PIEDS

Dimensions extérieures 5 profilés (L x l x h): L x 155 x 75 cm | Dimensions extérieures 6 profilés (L x l x h): L x 170 x 75 cm

Pieds en structure en acier zingué thermolaqué + tableau et bancs en polyester renforcé de fibre de verre

	5 PROFILS <i>Plateau de table, 72 cm</i>	6 PROFILS <i>Plateau de table, 87 cm</i>	
	L 360 CM Banc, longueur 165 cm	€ 4890 ...003	€ 5495 ...004
	L 415 CM Banc, longueur 220 cm	€ 5675 ...005	€ 6385 ...006
	L 470 CM Banc, longueur 275 cm	€ 6450 ...007	€ 7235 ...008
	L 485 CM Banc, longueur 220 cm	€ 6270 ...009	€ 7070 ...010
	L 595 CM Banc, longueur 330 cm	€ 7435 ...011	€ 8380 ...012



Amis du produit

Captain's Chair



→ p36

Sensu



→ p120

4 PIEDS

Dimensions extérieures 5 profilés (L x l x h): L x 155 x 75 cm | Dimensions extérieures 6 profilés (L x l x h): L x 170 x 75 cm

Pieds en structure en acier zingué thermolaqué + tableau et bancs en polyester renforcé de fibre de verre

		5 PROFILS <i>Plateau de table, 72 cm</i>	6 PROFILS <i>Plateau de table, 87 cm</i>
	L 595 CM Banc, longueur 165 cm 165 cm	€ 8125 ...013	€ 9085 ...014

5 PIEDS

Dimensions extérieures 5 profilés (L x l x h): L x 155 x 75 cm | Dimensions extérieures 6 profilés (L x l x h): L x 170 x 75 cm

Pieds en structure en acier zingué thermolaqué + tableau et bancs en polyester renforcé de fibre de verre

		5 PROFILS <i>Plateau de table, 72 cm</i>	6 PROFILS <i>Plateau de table, 87 cm</i>
	L 665 CM Banc, longueur 165 cm 165 cm	€ 9080 ...015	€ 10200 ...016

MARINA COMBO + CAPTAIN'S CHAIRS

Combien de personnes peuvent s'asseoir à une table Marina combo ?

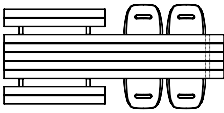
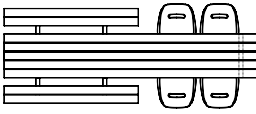
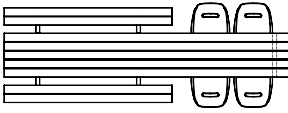
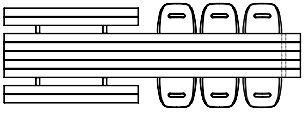
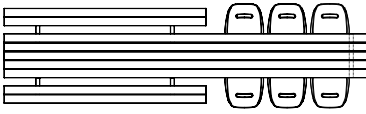
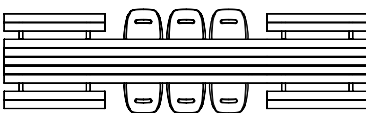
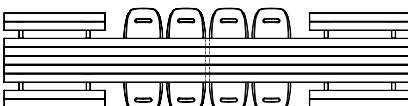
3 pieds	360 cm 10 personnes (4 Captain's Chairs)	
	415 cm 12 personnes (4 Captain's Chairs)	
	470 cm 14 personnes (4 Captain's Chairs)	
	485 cm 14 personnes (6 Captain's Chairs)	
	595 cm 18 personnes (6 Captain's Chairs)	
4 pieds	595 cm 18 personnes (6 Captain's Chairs)	
5 pieds	665 cm 20 personnes (8 Captain's Chairs)	

Marina picnic

© design by Metrica

La merveille de la conception de la Marina Picnic est le plateau de la table : une pièce unique sans jonction, créant une esthétique calme et ininterrompue. Avec ses bancs de part et d'autre, cette pièce est un parfait exemple de la philosophie des outils pour la convivialité Extremis, nos "Tools for Togetherness" : elle permet de réunir jusqu'à 26 personnes sur des longueurs standard atteignant 7,15 mètres. Pour les tables plus grandes que 6 m, des frais de transport supplémentaires peuvent être pris en compte.



- 

Vérifiez la disponibilité
www.extremis.com/portal
- 

Accessible aux personnes
en fauteuil roulant → p178
- 

Options d'alimentation
→ p100
- 

Coussins → p91
Fixation au sol → p89

COMMENT TROUVER LE BON CODE PRODUIT?

Complétez les points avec le code de couleur correct mentionné ci-dessous

 OFF WHITE <small>RAL9002</small>	 VERDIGRIS <small>RGB 133 147 142</small>	 REED GREEN <small>RAL6013</small>	 COPPER BROWN <small>RAL8004</small>	 SUR DEMANDE <small>Uniquement couleurs RAL Frais de démarrage € 300 (hors TVA)</small>
MAO...	MAV...	MAG...	MAC...	MAQ... <small>Supplément: + 5% par pièce</small>

2 PIEDS

Dimensions extérieures 5 profilés (L x l x h): L x 155 x 75 cm | Dimensions extérieures 6 profilés (L x l x h): L x 170 x 75 cm

Pieds en structure en acier zingué thermolaqué + tableau et bancs en polyester renforcé de fibre de verre | 55 cm/personne

	5 PROFILS <small>Plateau de table, 72 cm</small>	6 PROFILS <small>Plateau de table, 87 cm</small>	
	L 165 CM	€ 3190 <small>...021</small>	€ 3445 <small>...022</small>
	L 220 CM	€ 3970 <small>...023</small>	€ 4315 <small>...024</small>
	L 275 CM	€ 4720 <small>...025</small>	€ 5155 <small>...026</small>
	L 330 CM	€ 5425 <small>...001</small>	€ 5755 <small>...027</small>



Amis du produit

Sensu

→ p120



3 PIEDS

Dimensions extérieures 5 profilés (L x l x h): L x 155 x 75 cm | Dimensions extérieures 6 profilés (L x l x h): L x 170 x 75 cm
 Pieds en structure en acier zingué thermolaqué + tableau et bancs en polyester renforcé de fibre de verre | 55 cm/personne

	5 PROFILS <i>Plateau de table, 72 cm</i>	6 PROFILS <i>Plateau de table, 87 cm</i>
	L 385 CM ...028	€ 6515 ...029
	L 440 CM ...030	€ 7325 ...031
	L 495 CM ...032	€ 8090 ...033
	L 550 CM ...034	€ 8300 ...035

4 PIEDS

Dimensions extérieures 5 profilés (L x l x h): L x 155 x 75 cm | Dimensions extérieures 6 profilés (L x l x h): L x 170 x 75 cm
 Pieds en structure en acier zingué thermolaqué + tableau et bancs en polyester renforcé de fibre de verre | 55 cm/personne

	5 PROFILS <i>Plateau de table, 72 cm</i>	6 PROFILS <i>Plateau de table, 87 cm</i>
	L 605 CM ...036	€ 9360 ...037
	L 660 CM ...038	€ 10095 ...039
	L 715 CM ...040	€ 10800 ...041

ANCORAGE AU SOL

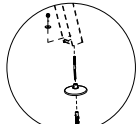
	Boulons inclus Pas pour Marina Bistro 1 jeu: 2 pièces	€ 75/jeu MAR121
---	---	---------------------------

MARINA PICNIC

Combien de personnes peuvent s'asseoir à une table Marina picnic ?

2 pieds	4 pieds		605 cm	22 personnes
	165 cm 6 personnes			
220 cm 8 personnes		660 cm 24 personnes		
275 cm 10 personnes		715 cm 26 personnes		
330 cm 12 personnes				
3 pieds	385 cm 14 personnes			
	440 cm 16 personnes			
	495 cm 18 personnes			
	550 cm 20 personnes			

MARINA PICNIC - SUR MESURE

Formules pour calculer le prix d'une table avec des dimensions sur mesure

	PRIX D'UNE LONGEUR SUR MESURE (5 PROFILS) Prix de la table avec la longueur standard suivante	+ € 200
	PRIX D'UNE LONGEUR SUR MESURE (6 PROFILS) Prix de la table avec la longueur standard suivante	+ € 220

Exemples

	LONGEUR SUR MESURE: 250 X 154 X 75 CM € 4490 (Prix MAV025) + € 200	+ € 4690
	LONGEUR SUR MESURE: 250 X 170 X 75 CM € 4910 (Prix MAV026) + € 220	+ € 5130



COUSSINS

Dimensions extérieures (L x l x é) - 1 pièce

Choisissez le coussin en fonction de la longueur de votre banc

Pensez à ranger les coussins à l'intérieur lorsqu'ils ne sont pas utilisés.

	165 CM <i>165 x 29 x 3 cm</i>	220 CM <i>220 x 29 x 3 cm</i>	275 CM <i>275 x 29 x 3 cm</i>	
	GREY CHINÉ Sunbrella® Natté	€ 355 MAR789	€ 465 MAR791	€ 560 MAR793
	DARK TAUPE Sunbrella® Natté	€ 355 MAR803	€ 465 MAR804	€ 560 MAR805
	MARBLE Sunbrella® Lopi	€ 450 MAR776	€ 555 MAR790	€ 660 MAR792
	LEAF GREEN Sunbrella® Heritage	€ 355 MAR809	€ 465 MAR810	€ 560 MAR811
	RUST Sunbrella® Heritage	€ 355 MAR812	€ 465 MAR813	€ 560 MAR814
	COULEUR SUR DEMANDE 1 Uniquement pour les Sunbrella Natté, Solids, Savane & Heritage	€ 380 MAR794	€ 490 MAR797	€ 585 MAR800
	COULEUR SUR DEMANDE 2 Uniquement pour les Sunbrella Chartres	€ 425 MAR795	€ 545 MAR798	€ 625 MAR801
	COULEUR SUR DEMANDE 3 Uniquement pour les Sunbrella Lopi, Domino & Zori	€ 475 MAR796	€ 580 MAR799	€ 685 MAR802

Marina double desk

© design by Metrica

Marina double desk est la solution idéale pour les environnements de bureau et possède deux plateaux, avec un seul jeu de pieds - une solution idéale pour les bureaux en open space. Le dessus de table en fibre de verre est particulièrement robuste mais il est aussi agréable au toucher que le bois. Entre les deux éléments du plateau, un espace est disponible pour les prises et les câbles ou les accessoires supplémentaires. Autres longueurs et accessoires sur demande. Pour les tables plus grandes que 6 m, des frais de transport supplémentaires peuvent être pris en compte.



 Vérifiez la disponibilité
www.extremis.com/portal

 Accessible aux personnes
en fauteuil roulant → p178

 Options d'alimentation
→ p100

COMMENT TROUVER LE BON CODE PRODUIT?

Complétez les points avec le code de couleur correct mentionné ci-dessous

 OFF WHITE RAL9002	 VERDIGRIS RGB 133 147 142	 REED GREEN RAL6013	 COPPER BROWN RAL8004	 SUR DEMANDE Uniquement couleurs RAL Frais de démarrage € 300 (hors TVA)
MAO...	MAV...	MAG...	MAC...	MAQ... Supplément: + 5% par pièce

2 PIEDS

Dimensions extérieures 2 x 5 profilés (L x l x h): L x 149 x 75 cm | Dimensions extérieures 2 x 6 profilés (L x l x h): L x 178 x 75 cm

Pieds en structure en acier zingué thermolaqué + tableau en polyester renforcé de fibre de verre | 70 cm/Captain's Chair

	2 X 5 PROFILS Plateau de table, 149 cm	2 X 6 PROFILS Plateau de table, 178 cm	
	L 405 CM	€ 7000 ...122	€ 8330 ...123

SUPPORT D'ÉCRAN

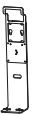
	Acier inoxydable 316	€ 355 MAR770
---	----------------------	------------------------



Amis du produit

Captain's Chair

→ p36



Sensu

→ p120



MARINA DOUBLE DESK - SUR MESURE

Formules pour calculer le prix d'une table avec des dimensions sur mesure.



PRIX D'UNE LONGEUR SUR MESURE (5 OU 6 PROFILS)

2 x prix de la table avec la longueur standard suivante - (nombre de pieds x €50)

Exemple



LONGEUR SUR MESURE: 500 X 72 X 75 CM

2 x € 4710 (Prix MAV069) - (3 x € 50)

+ € 9270

Marina tables

© design by Metrica

L'ensemble Marina est également disponible sans les bancs attachés, de manière à obtenir une table indépendante. Le concept de la table Marina permet non seulement des créations sans limites de longueur, mais aussi de prolonger les lignes architecturales allongées depuis la terrasse jusqu'à l'intérieur de la salle à manger, ou depuis l'espace de travail paysager jusqu'à la cantine du bureau. Pour les tables plus grandes que 6 m, des frais de transport supplémentaires peuvent être pris en compte.



Vérifiez la disponibilité
www.extremis.com/portal



Accessible aux personnes
en fauteuil roulant → p178



Options d'alimentation
→ p100

COMMENT TROUVER LE BON CODE PRODUIT?

Complétez les points avec le code de couleur correct mentionné ci-dessous

 OFF WHITE RAL9002	 VERDIGRIS RGB 133 147 142	 REED GREEN RAL6013	 COPPER BROWN RAL8004	 SUR DEMANDE Uniquement couleurs RAL Frais de démarrage € 300 (hors TVA)
MAO...	MAV...	MAG...	MAC...	MAQ... Supplément: + 5% par pièce

BISTRO

Dimensions extérieures 5 profilés (L x l x h): L x 72 x 75 cm

Pieds en structure en acier zingué thermolaqué + tableau en polyester renforcé de fibre de verre | 70 cm/Captain's Chair

* Quitte la collection. Disponible jusqu'à épuisement des stocks

	L 72 CM *	€ 2080 ...089
	L 144 CM *	€ 2630 ...090



Amis du produit

Captain's Chair



→ p36

Sensu



→ p120

TABLE - 2 PIEDS

Dimensions extérieures 5 profilés (L x l x h): L x 72 x 75 cm | Dimensions extérieures 6 profilés (L x l x h): L x 87 x 75 cm
 Pieds en structure en acier zingué thermolaqué + tableau en polyester renforcé de fibre de verre | 70 cm/Captain's Chair



	5 PROFILS <i>Plateau de table, 72 cm</i>	6 PROFILS <i>Plateau de table, 87 cm</i>
	195 CM ...060	€ 2195 ...061
	265 CM ...062	€ 2750 ...063
	335 CM ...064	€ 3335 ...065
	405 CM ...066	€ 3660 ...067

TABLE - 3 PIEDS

Dimensions extérieures 5 profilés (L x l x h): L x 72 x 75 cm | Dimensions extérieures 6 profilés (L x l x h): L x 87 x 75 cm
 Pieds en structure en acier zingué thermolaqué + tableau en polyester renforcé de fibre de verre | 70 cm/Captain's Chair

	5 PROFILS <i>Plateau de table, 72 cm</i>	6 PROFILS <i>Plateau de table, 87 cm</i>
	475 CM ...068	€ 4415 ...002
	545 CM ...069	€ 4950 ...070
	615 CM ...071	€ 5525 ...072
	685 CM ...073	€ 6030 ...074

ANCORAGE AU SOL

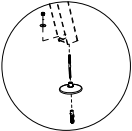
	<p>Boulons inclus Pas pour Marina Bistro 1 jeu: 2 pièces</p>	<p>€ 75/jeu MAR121</p>
---	--	--

Marina high table

© design by Metrica

La table Marina est également disponible en version haute, 105 cm pour être précis. Prolongez les lignes architecturales de la table de votre terrasse à votre salle à manger, ou de votre espace de travail à la cantine de votre bureau. Que vous les utilisiez à l'intérieur ou à l'extérieur, ces tables effacent les frontières entre le travail et les loisirs et transforment un espace individuel en un espace partagé. Pour les tables plus grandes que 6 m, des frais de transport supplémentaires peuvent être pris en compte.



Vérifiez la disponibilité
www.extremis.com/portal



Options d'alimentation
→ p100

COMMENT TROUVER LE BON CODE PRODUIT?

Complétez les points avec le code de couleur correct mentionné ci-dessous

 OFF WHITE RAL9002	 VERDIGRIS RGB 133 147 142	 REED GREEN RAL6013	 COPPER BROWN RAL8004	 SUR DEMANDE <i>Uniquement couleurs RAL</i> <i>Frais de démarrage € 300 (hors TVA)</i>
MAO...	MAV...	MAG...	MAC...	MAQ... Supplément: + 5% par pièce

TABLE HAUTE - 2 PIEDS

Dimensions extérieures 5 profilés (L x l x h): L x 72 x 105 cm | Dimensions extérieures 6 profilés (L x l x h): L x 87 x 105 cm

Pieds en structure en acier zingué thermolaqué + tableau en polyester renforcé de fibre de verre | 70 cm/Captain's Chair

		5 PROFILS <i>Plateau de table, 72 cm</i>	6 PROFILS <i>Plateau de table, 87 cm</i>
	195 CM	€ 2305 ...091	€ 2635 ...092
	265 CM	€ 2860 ...093	€ 3295 ...094
	335 CM	€ 3445 ...095	€ 4010 ...096
	405 CM	€ 3770 ...097	€ 4410 ...098



Captain's Chair
high

→ p36



Sensu

→ p120



Tiki
bar stool

→ p140

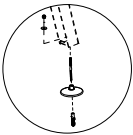

TABLE HAUTE - 3 PIEDS

Dimensions extérieures 5 profilés (L x l x h): L x 72 x 105 cm | Dimensions extérieures 6 profilés (L x l x h): L x 87 x 105 cm
Pieds en structure en acier zingué thermolaqué + tableau en polyester renforcé de fibre de verre | 70 cm/Captain's Chair

		5 PROFILS <i>Plateau de table, 72 cm</i>	6 PROFILS <i>Plateau de table, 87 cm</i>
	475 CM	€ 4580 ...099	€ 5300 ...100
	545 CM	€ 5115 ...101	€ 5965 ...102
	615 CM	€ 5690 ...103	€ 6645 ...104
	685 CM	€ 6195 ...105	€ 7255 ...106

ANCRAGE AU SOL

	Boulons inclus Pas pour Marina Bistro 1 jeu: 2 pièces	€ 75/jeu MAR121
--	---	---------------------------

SUR MESURE

Formules pour calculer le prix d'une table avec des dimensions sur mesure



	PRIX D'UNE LONGEUR SUR MESURE (5 PROFILS) Prix de la table avec la longueur standard suivante	+ € 135
	PRIX D'UNE LONGEUR SUR MESURE (6 PROFILS) Prix de la table avec la longueur standard suivante	+ € 150

Exemples

	LONGEUR SUR MESURE: 250 X 72 X 75 CM € 2615 (Prix MAV062) + € 135	€ 2750
	LONGEUR SUR MESURE: 250 X 87 X 75 CM € 3050 (Prix MAV063) + € 150	€ 3200

MARINA TABLE (HAUTE) & DOUBLE DESK + CAPTAIN'S CHAIRS

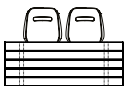
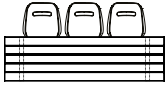
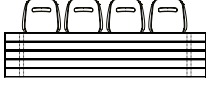
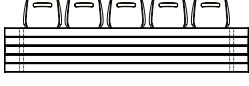
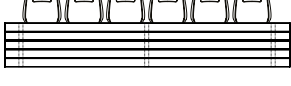
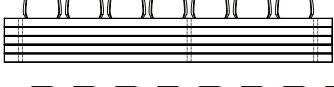
Combien de personnes peuvent s'asseoir à une table Marina table (haute) & une à une Marina double desk ?

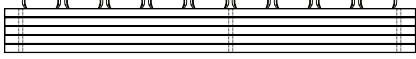
2 pieds	195 cm 4 Captain's Chairs		
	265 cm 6 Captain's Chairs		
	335 cm 8 Captain's Chairs		
	405 cm 10 Captain's Chairs		
3 pieds	475 cm 12 Captain's Chairs		
	545 cm 14 Captain's Chairs		La position des pieds est asymétrique
	615 cm 16 Captain's Chairs		
	685 cm 18 Captain's Chairs		La position des pieds est asymétrique

ALIMENTATION SANS FIL - EXTÉRIEUR & INTÉRIEUR

Dimensions extérieures (ø): 8 cm

Chargeur sans fil sur le dessus, compatible avec tous les appareils avec système de charge sans fil

Système de charge rapide | Une batterie incluse



2 prises USB sur pack batterie
Batterie 55 wh – Antenne 5w
IP65 et résistant aux chocs

€ 395
ELE001

PLATEAU DE CHARGE POUR ALIMENTATION SANS FIL

Dimensions extérieures (L x l x h): 24 x 8 x 9 cm

Charge simultanément jusqu'à quatre stations en 7 heures | 4 emplacements de charge

Comprend une clé magnétique pour retirer la station de son support

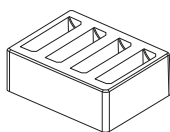

Pour l'Europe

€ 280
ELE002

Pour le Royaume-Uni

€ 280
ELE003

Pour les États-Unis

€ 280
ELE004

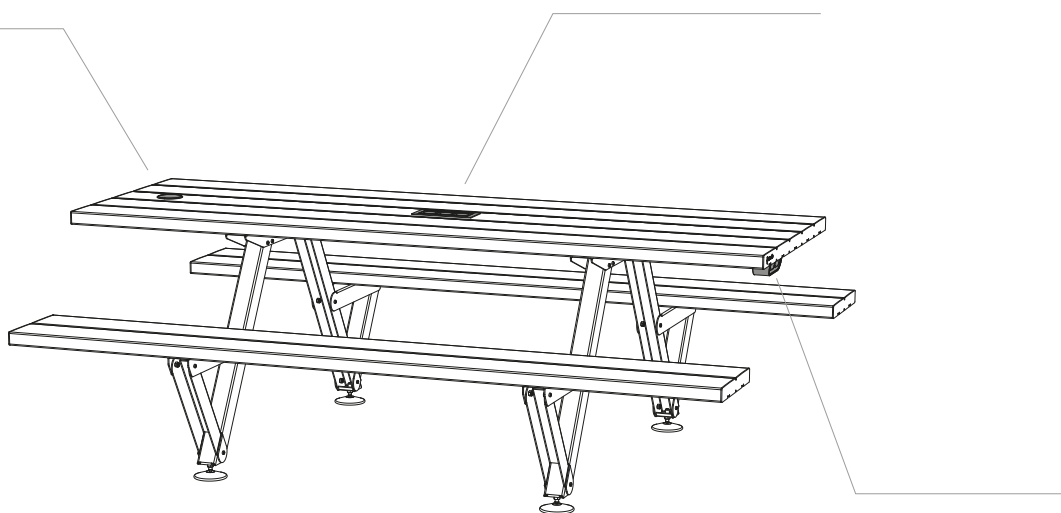



MODULE D'ALIMENTATION SOUS LA TABLE - USAGE INTÉRIEUR UNIQUEMENT

Dimensions extérieures (L x l x h): 14 x 8 x 8 cm

Attention, aucune fiche n'est fournie avec le câble de 3 mètres, car les fiches et les prises diffèrent selon le pays

À fixer sous le plateau de la table

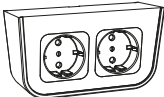
	 WHITE	 BLACK
	2 X PRISES ELE007...	€ 130 ELE009...
	PRISE + USB USB & USB-C ELE006...	€ 240 ELE008...

MODULE D'ALIMENTATION CARRÉ INTÉGRÉ À LA TABLE - USAGE INTÉRIEUR UNIQUEMENT

Dimensions extérieures (L x l): 19 x 8 cm

Attention, aucune fiche n'est fournie avec le câble de 3 mètres, car les fiches et les prises diffèrent selon le pays

Découpe dans le plateau de table incluse

		3 X PRISES Black ELE010...	€ 310
		2 X PRISES + USB Black USB & USB-C ELE011...	€ 420

En grec « Pan giri » signifie « rassembler tout le monde » - et c'est exactement la philosophie de ce modèle. Choisissez entre une table avec des chaises, une table de pique-nique ou une combinaison des deux. Les banquettes judicieusement positionnées permettent une entrée facile sans lever la jambe. Profitez d'un confort optimal avec BYOS (Bring Your Own Seat) et des coussins coulissants pratiques. Les nouvelles Captain's Chairs Pipe Legs s'intègrent parfaitement aux formes organiques et rondes de cette table. De plus, la conception modulaire de Panigiri vous offre la liberté d'ajouter des modules supplémentaires à un moment ultérieur, pour prolonger la convivialité.



Vérifiez la disponibilité
www.extremis.com/portal



Accessible aux personnes
en fauteuil roulant → p179



Coussins → p103

MODULES DE BASE

Dimensions extérieures (L x l x h) - Plateau de table, 100 cm

Pieds en acier inoxydable laqué structuré + Cadre en acier galvanisé + Dessus de table & bancs en Hellwood

Hellwood = 100% PEFC

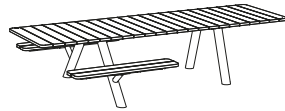

COMBO

326 x 180 x 74 cm - 8 personnes
Possibilité d'installer 4 à 6 chaises







PICNIC

326 x 180 x 74 cm - 8 personnes
Possibilité d'installer 2 chaises



TABLE

326 x 100 x 74 cm
Possibilité d'installer 8 à 10 chaises

	BLACK RAL9005	€ 7000 PNG001	€ 8455 PNG006	€ 5545 PNG011
	EARTH RGB 88 88 84	€ 7000 PNG002	€ 8455 PNG007	€ 5545 PNG012
	BEACH BEIGE RAL1019	€ 7000 PNG003	€ 8455 PNG008	€ 5545 PNG013
	OFF WHITE RAL9002	€ 7000 PNG004	€ 8455 PNG009	€ 5545 PNG014
	SUR DEMANDE Couleurs RAL Frais de mise en service € 300 (hors TVA)	€ 7250 PNG005	€ 8755 PNG010	€ 5745 PNG015



Amis du produit

Captain's Chair
pipe legs



→ p36

Sensu
tilted



→ p121







MODULES ADDITIONNELS

Dimensions extérieures (L x l x h) - Plateau de table, 100 cm

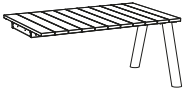
Pieds en acier inoxydable laqué structuré + Cadre en acier galvanisé + Dessus de table & bancs en Hellwood

Hellwood = 100% PEFC



	 MODULE PIQUE-NIQUE 156 x 100 x 74 cm Pour 4 personnes supplémentaires	 MODULE TABLE 156 x 100 x 74 cm Pour 4 personnes supplémentaires
 BLACK RAL9005	€ 4160 PNG016	€ 2705 PNG021
 EARTH RGB 88 88 84	€ 4160 PNG017	€ 2705 PNG022
 BEACH BEIGE RAL1019	€ 4160 PNG018	€ 2705 PNG023
 OFF WHITE RAL9002	€ 4160 PNG019	€ 2705 PNG024
 SUR DEMANDE Couleurs RAL Frais de mise en service € 300 (hors TVA)	€ 4310 PNG020	€ 2805 PNG025

BYOS

Dimensions extérieures (ø x h): 50 x 46 x 46 cm

Cadre en acier thermolaqué structuré Earth

Tissu Sunbrella + fil de polypropylène Taupe

Pensez à ranger le BYOS à l'intérieur lorsqu'ils ne sont pas utilisés

		COCONUT Sunbrella® Savane	€ 475 PNG027
		MARBLE Sunbrella® Lopi	€ 495 PNG026

COUSSIN COULISSANT

Dimensions extérieures (ø x h): 50 x 25 x 3 cm

Tissu Sunbrella

Ce coussin se glisse sans effort entre les planches du banc, garantissant ainsi qu'il reste solidement en place et ne s'envolera pas

Pensez à ranger les coussins à l'intérieur lorsqu'ils ne sont pas utilisés

		COCONUT Sunbrella® Savane	€ 135 PNG029
		MARBLE Sunbrella® Lopi	€ 150 PNG028

PANIGIRI COMBO + MODULE PIQUE-NIQUE SUPPLÉMENTAIRE

Dimensions extérieures (l x w x h): 482 x 180 x 74 cm - 12 personnes | Possibilité d'installer 4 à 6 Captain's Chairs

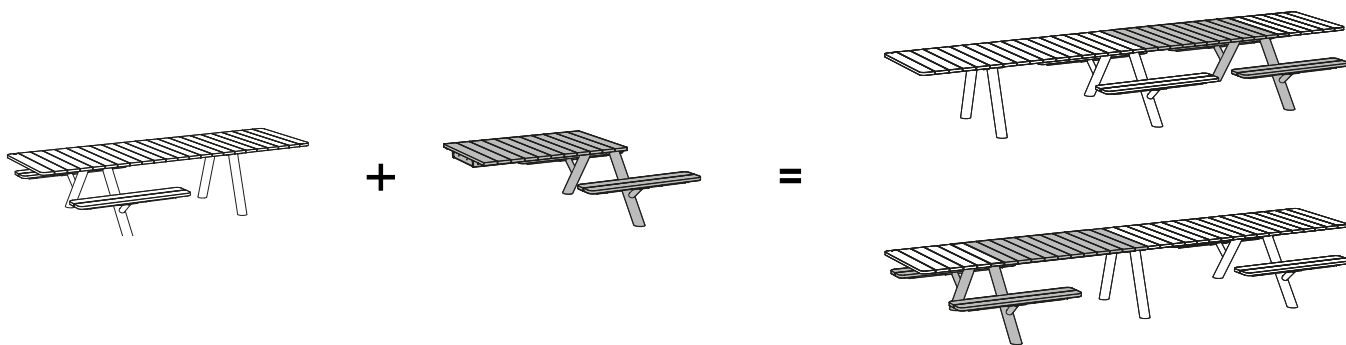

PANIGIRI COMBO + MODULE TABLE SUPPLÉMENTAIRE

Dimensions extérieures (l x w x h): 482 x 180 x 74 cm - 12 personnes | Possibilité d'installer 8 à 10 Captain's Chairs

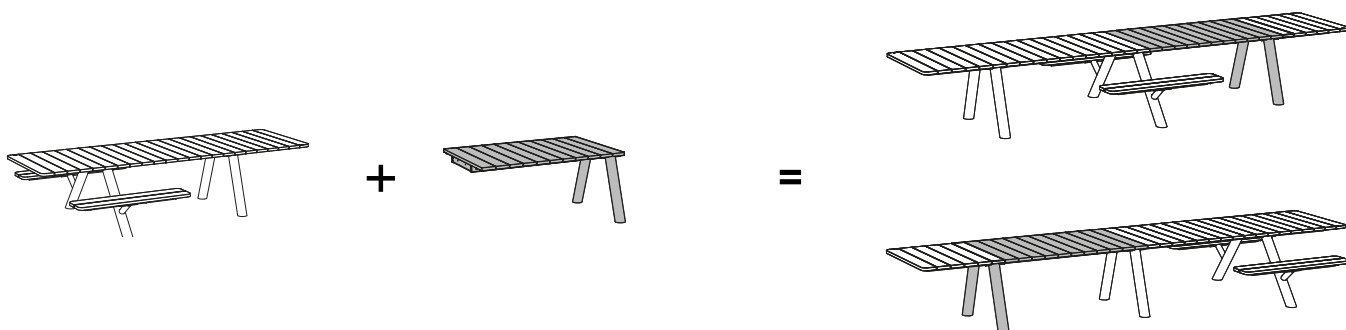

PANIGIRI PICNIC + MODULE PIQUE-NIQUE SUPPLÉMENTAIRE

Dimensions extérieures (l x w x h): 482 x 180 x 74 cm - 12 personnes

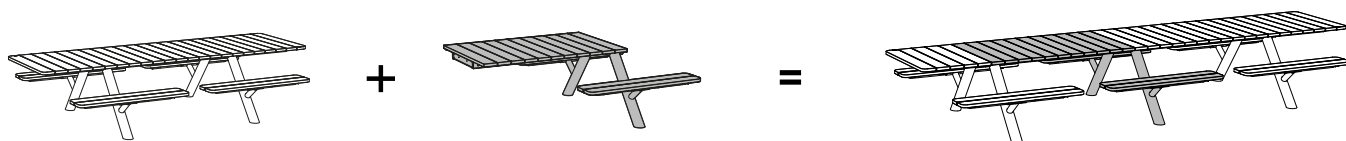

PANIGIRI TABLE + MODULE TABLE SUPPLÉMENTAIRE

Dimensions extérieures (l x w x h): 482 x 100 x 74 cm - Possibilité d'installer 12 à 14 Captain's Chairs

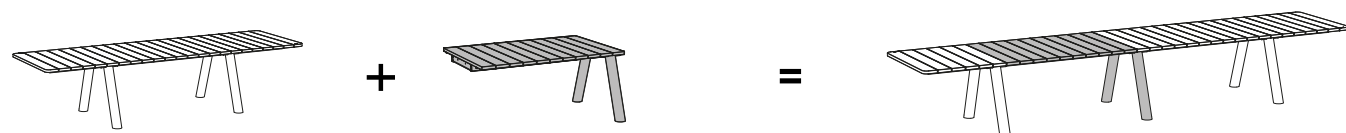

PANIGIRI COMBO + CAPTAIN'S CHAIRS

Combien de personnes peuvent s'asseoir à une table Panigiri combo?

326 cm
8 personnes
(4 à 6 Captain's Chairs)

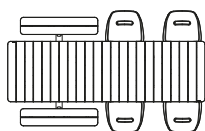

482 cm
12 personnes
(4 à 6 Captain's Chairs)

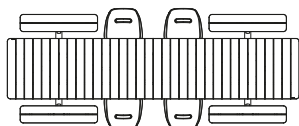

482 cm
12 personnes
(4 à 6 Captain's Chairs)

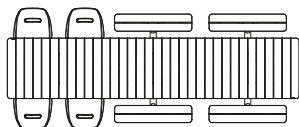

638 cm
16 personnes
(4 à 6 Captain's Chairs)

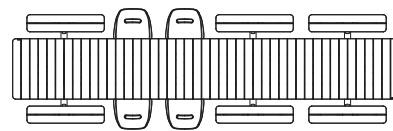

638 cm
16 personnes
(8 à 10 Captain's Chairs)

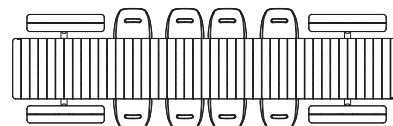

794 cm
20 personnes
(8 à 10 Captain's Chairs)

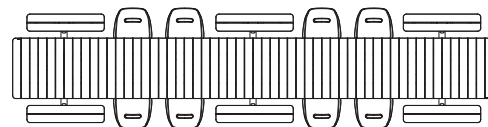

PANIGIRI PICNIC

Combien de personnes peuvent s'asseoir à une table Panigiri picnic?

326 cm
8 personnes

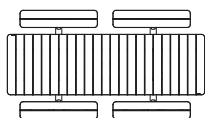

482 cm
12 personnes

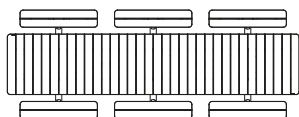

638 cm
16 personnes

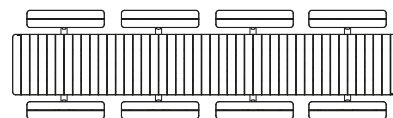

794 cm
20 personnes

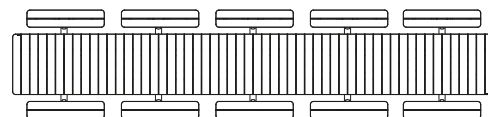

PANIGIRI TABLE + CAPTAIN'S CHAIRS

Combien de personnes peuvent s'asseoir à une table Panigiri table?

326 cm
(8 à 10 Captain's Chairs)

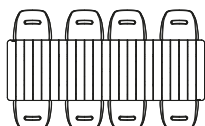

482 cm
(12 à 14 Captain's Chairs)

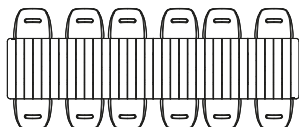

638 cm
(16 à 18 Captain's Chairs)

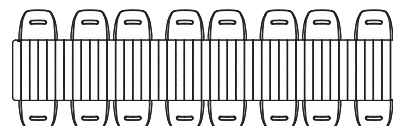

794 cm
(20 à 22 Captain's Chairs)

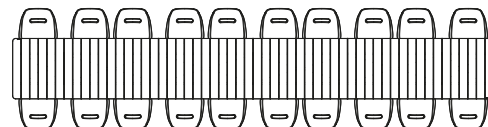

PANIGIRI COMBINAISONS
Certaines combinaisons prédéfinies

PANIGIRI COMBO + SENSU TILTED + CAPTAIN'S CHAIRS

Panigiri combo 326 cm (Black) + 4 x Captain's Pipe Chairs (Black) + Sensu carré simple tilted avec socle à roulettes (Black)

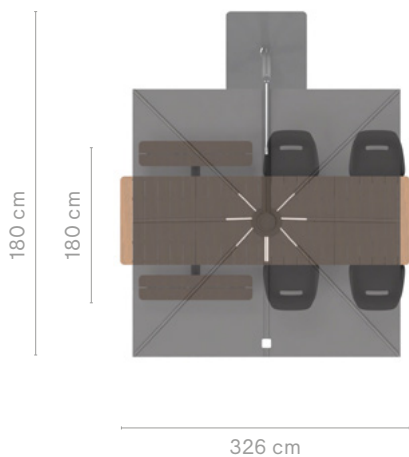

PANIGIRI PICNIC + BYOS

Panigiri picnic 326 cm (Beach beige) + 8 x BYOS (Coconut)

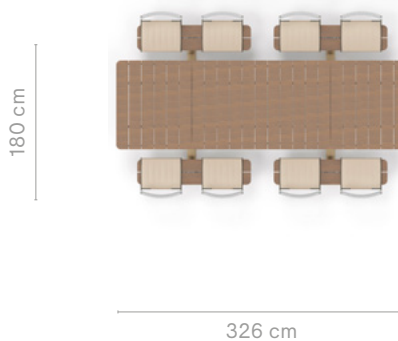

PNG001 + CAP002 (x4) + CAP030 (x4) + SEN189 + SEN067 € 13875

PNG008 + PNG027 (x8)

€ 12255

PANIGIRI COMBINAISONS
 Certaines combinaisons prédéfinies

PANIGIRI COMBO 482 CM + CHAIRS

Panigiri combo 326 cm (Off white) + Panigiri module table supplémentaire (Off white) + 4 x Captain's Pipe Chairs (pieds Off white & coque White)

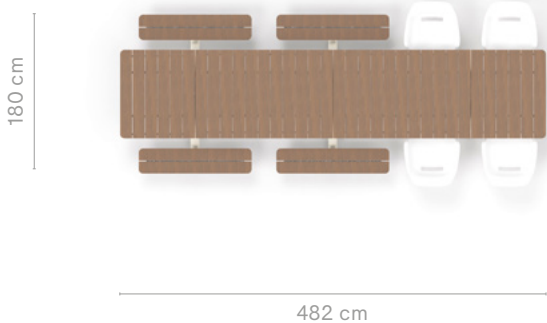

PNG009 + PNG024 + CAP001 (x4) + CAP033 (x4) **€ 12960**

PANIGIRI COMBO 482 CM + SENSU TILTED + CHAIRS

Panigiri combo 326 cm (Earth) + Panigiri module pique-nique supplémentaire (Earth) + 4 x Captain's Pipe Chairs (Earth) + 2 x Sensu carré simple tilted avec socle à roulettes (Earth)

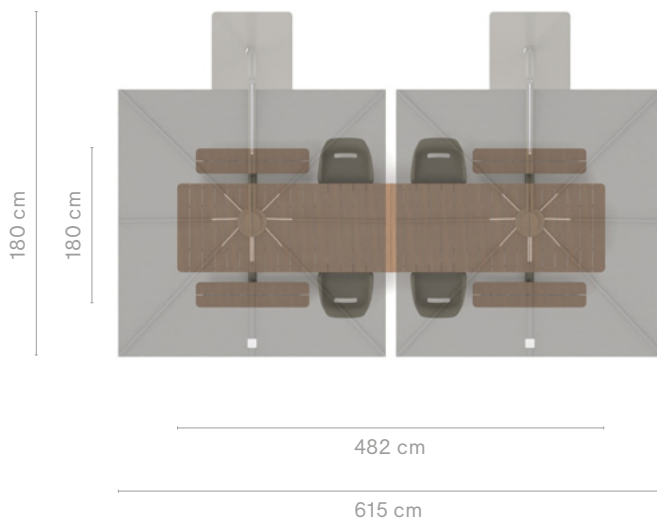

PNG002 + PNG017 + CAP271 (x4) + CAP031 (x4) +
 SEN185 (x2) + SEN069 (x2) **€ 23110**

Pantagrue picnic

© design by Dirk Wynants

La table ronde Pantagrue Picnic peut accueillir huit personnes. Son cadre bénéficie d'une finition poudrée ou galvanisée. Avec le bois de la table et des bancs, le tout forme un ensemble d'extérieur durable. Pantagrue Picnic est également équipée d'une Lazy Susan, un plateau rotatif permettant de faire circuler facilement les plats et les boissons.



Vérifiez la disponibilité
www.extremis.com/portal



Options d'alimentation
→ p116











ø65 mm

Dimensions extérieures (ø x h): 227 x 75 cm

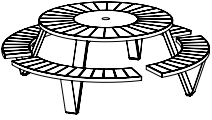
Pieds et cadres en acier galvanisé OU

Pieds en acier inoxydable à revêtement thermolaqué structuré + cadres du dessus de table et bancs en acier zingué thermolaqué

Hellwood = 100% PEFC

		 HELLWOOD <i>Bois thermo-traité</i> <i>plateau de table et bancs</i>	 IROKO <i>Bois dur tropical</i> <i>plateau de table et bancs</i>
	 ACIER GALVANISÉ & Lazy Susan en HPL, blanc	€ 6415 PAN004	€ 6615 PAN009
	 BLACK RAL9005 & Lazy Susan en HPL, noir	€ 7010 PAN003	€ 7220 PAN008
	 EARTH RGB 88 88 84 & Lazy Susan en HPL, Earth	€ 7010 PAN002	€ 7220 PAN007
	 BEACH BEIGE RAL1019 & Lazy Susan en HPL, blanc	€ 7010 PAN628	€ 7220 PAN624
	 OFF WHITE RAL9002 & Lazy Susan en HPL, blanc	€ 7010 PAN626	€ 7220 PAN617
	 COULEUR SUR DEMANDE Uniquement couleurs RAL Frais de mise en service € 300 (hors TVA)	€ 7350 PAN005	€ 7565 PAN010



Amis du produit

Inumbra
medium / large

→ p72



Inumbra
large









→ p74

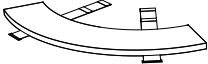

COUSSINS

1 jeu: 4 pièces







Pensez à ranger les coussins à l'intérieur lorsqu'ils ne sont pas utilisés.

		GREY CHINÉ Sunbrella® Natté	€ 905/jeu PAN489
		DARK TAUPE Sunbrella® Natté	€ 905/jeu PAN634
		COCONUT Sunbrella® Savane	€ 905/jeu PAN635
		MARBLE Sunbrella® Lopi	€ 1220/jeu PAN507
		BISCUIT Sunbrella® Lopi	€ 1120/jeu PAN633
		COULEUR SUR DEMANDE 1 Uniquement pour les Sunbrella Natté, Solids, Savane & Heritage	€ 930/jeu PAN018
		COULEUR SUR DEMANDE 2 Uniquement pour les Sunbrella Chartres	€ 1040/jeu PAN521
	COULEUR SUR DEMANDE 3 Uniquement pour les Sunbrella Lopi, Domino & Zori	€ 1145/jeu PAN522	

DOSSIERS

Acier galvanisé ou Structure en acier zingué thermolaqué

1 jeu: 2 pièces

		ACIER GALVANISÉ	€ 725/jeu PAN011
		BLACK RAL9005	€ 980/jeu PAN012
		EARTH RGB 88 88 84	€ 980/jeu PAN013
		BEACH BEIGE RAL1019	€ 980/jeu PAN632
		OFF WHITE RAL9002	€ 980/jeu PAN630
		COULEUR SUR DEMANDE Uniquement couleurs RAL Frais de mise en service € 300 (hors TVA)	€ 1030/jeu PAN015

OPTIONS

1 jeu: 4 pièces



ANCRAGE AU SOL
Acier galvanisé
Matériel d'ancrage non fourni

€ 110/jeu
PAN019

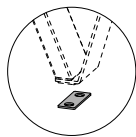

FEUTRE DE PROTECTION POUR UTILISATION À L'INTÉRIEUR
Feutre anthracite

€ 45/jeu
PAN020

OPTIONS DE CONNEXION

À combiner avec Inumbra ou Inumbrina



PIÈCE DE CONNEXION INUMBRA
Inumbra medium - large
Acier inoxydable

€ 240
INU007



PIÈCE DE CONNEXION INUMBRINA
Inumbrina large
Acier inoxydable
Diamètre intérieur ø5 cm

€ 185
INI010

PANTAGRUEL PICNIC COMBINAISON
Avec Inumbrina large (+ pièce de connexion)



PAN617 + INI010 + INI001

€ 10285

PANTAGRUEL PICNIC COMBINAISON
Avec Inumbra large (+ pièce de connexion) & 1 jeu dossiers



PAN003 + PAN012
+ INU007 + INU247

€ 12680

Pantagrue table

© design by Dirk Wynants

La table Pantagrue est disponible en plusieurs options de couleurs et de matériaux, ce qui lui permet de s'adapter à tout espace intérieur ou extérieur. Grâce à sa forme circulaire, tout le monde peut participer à la conversation et établir un contact visuel. Au centre de la table, la Lazy Susan permet de partager facilement les plats et les boissons avec les autres convives.



Nous recommandons d'utiliser le système d'ancrage au sol lorsque le produit est combiné avec le parasol Inumbra.



Vérifiez la disponibilité
www.extremis.com/portal



Options d'alimentation
→ p116











ø65 mm

Dimensions extérieures (ø x h): 146 x 75 cm

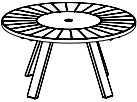
Pieds et cadre en acier galvanisé OU

Pieds en acier inoxydable à revêtement thermolaqué structuré + cadre en acier zingué thermolaqué

Hellwood = 100% PEFC

		 HELLWOOD <i>Bois thermo-traité plateau de table</i>	 IROKO <i>Bois dur tropical plateau de table</i>
	 BLACK RAL9005 & Lazy Susan en HPL, noir	€ 4105 PAN027	€ 4205 PAN022
	 EARTH RGB 88 88 84 & Lazy Susan en HPL, Earth	€ 4105 PAN028	€ 4205 PAN023
	 BEACH BEIGE RAL1019 & Lazy Susan en HPL, blanc	€ 4105 PAN600	€ 4205 PAN602
	 OFF WHITE RAL9002 & Lazy Susan en HPL, blanc	€ 4105 PAN596	€ 4205 PAN604
	 COULEUR SUR DEMANDE Uniquement couleurs RAL Frais de mise en service € 300 (hors TVA)	€ 4305 PAN030	€ 4410 PAN025



Amis du produit

Captain's Chair

→ p36



Inumbra
medium / large

→ p72



Inumbra
large

→ p74



OPTIONS

1 jeu: 4 pièces

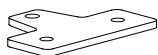

ANCRAGE AU SOL
Acier galvanisé
Matériel d'ancrage non fourni

€ 110/jeu
PAN019

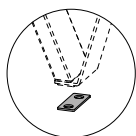

FEUTRE DE PROTECTION POUR UTILISATION À L'INTÉRIEUR
Feutre anthracite

€ 45/jeu
PAN020

OPTIONS DE CONNEXION

À combiner avec Inumbra ou Inumbrina

Nous recommandons d'utiliser le système d'ancrage au sol lorsque le produit est combiné avec le parasol Inumbra



PIÈCE DE CONNEXION INUMBRA
Inumbra medium - large
Acier inoxydable

€ 240
INU007



PIÈCE DE CONNEXION INUMBRINA
Inumbrina large
Acier inoxydable
Diamètre intérieur ø5 cm

€ 185
INI010

Pantagrue high table

© design by Dirk Wynants

Vous cherchez une table à cocktail bénéficiant du look à la fois raffiné et robuste de Pantagrue ? Huit chaises et encore plus de tabourets s'articulent autour de cette table extra-large. Au centre, vous trouverez un plateau rotatif Lazy Susan en stratifié, pour facilement faire passer plats et boissons. Son design léger est composé de matériaux très durables, qui résistent également à l'extérieur.

Nous recommandons d'utiliser le système d'ancrage au sol lorsque le produit est combiné avec le parasol Inumbra. Ne peut pas être combiné avec l'Inumbra large.



Vérifiez la disponibilité
www.extremis.com/portal



Options d'alimentation
→ p116











ø65 mm

Dimensions extérieures (ø x h): 146 x 105 cm

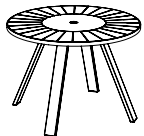
Pieds et cadre en acier galvanisé OU

Pieds en acier inoxydable à revêtement thermolaqué structuré + cadre en acier zingué thermolaqué

Hellwood = 100% PEFC

		  HELLWOOD <i>Bois thermo-traité</i> <i>plateau de table</i>	 IROKO <i>Bois dur tropical</i> <i>plateau de table</i>	
		BLACK RAL9005 & Lazy Susan en HPL, noir	€ 4430 PAN037	€ 4530 PAN032
		EARTH RGB 88 88 84 & Lazy Susan en HPL, Earth	€ 4430 PAN038	€ 4530 PAN033
		BEACH BEIGE RAL1019 & Lazy Susan en HPL, blanc	€ 4430 PAN612	€ 4530 PAN607
		OFF WHITE RAL9002 & Lazy Susan en HPL, blanc	€ 4430 PAN614	€ 4530 PAN610
		COULEUR SUR DEMANDE Uniquement couleurs RAL Frais de mise en service € 300 (hors TVA)	€ 4650 PAN040	€ 4755 PAN035



Amis du produit

Captain's Chair
high



→ p36

Inumbra
medium / large



→ p72

Tiki
bar stool



→ p140

OPTIONS

1 jeu: 4 pièces

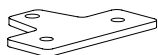

ANCRAGE AU SOL
Acier galvanisé
Matériel d'ancrage non fourni

€ 110/jeu
PAN019

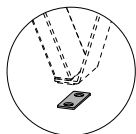

FEUTRE DE PROTECTION POUR UTILISATION À L'INTÉRIEUR
Feutre anthracite

€ 45/jeu
PAN020

OPTIONS DE CONNEXION

À combiner avec Inumbra

Nous recommandons d'utiliser le système d'ancrage au sol lorsque le produit est combiné avec le parasol Inumbra



PIÈCE DE CONNEXION INUMBRA
Inumbra medium - large
Acier inoxydable

€ 240
INU007

ALIMENTATION SANS FIL - EXTÉRIEUR & INTÉRIEUR

Dimensions extérieures (ø): 8 cm

Chargeur sans fil sur le dessus, compatible avec tous les appareils avec système de charge sans fil

Système de charge rapide | Une batterie incluse

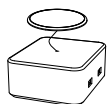

2 prises USB sur pack batterie
Batterie 55 wh – Antenne 5w
IP65 et résistant aux chocs

€ 395
ELE001

PLATEAU DE CHARGE POUR ALIMENTATION SANS FIL

Dimensions extérieures (L x l x h): 24 x 8 x 9 cm

Charge simultanément jusqu'à quatre stations en 7 heures | 4 emplacements de charge

Comprend une clé magnétique pour retirer la station de son support

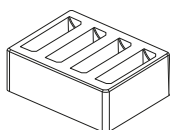

Pour l'Europe

€ 280
ELE002

Pour le Royaume-Uni

€ 280
ELE003

Pour les États-Unis

€ 280
ELE004

Alimentation sans fil



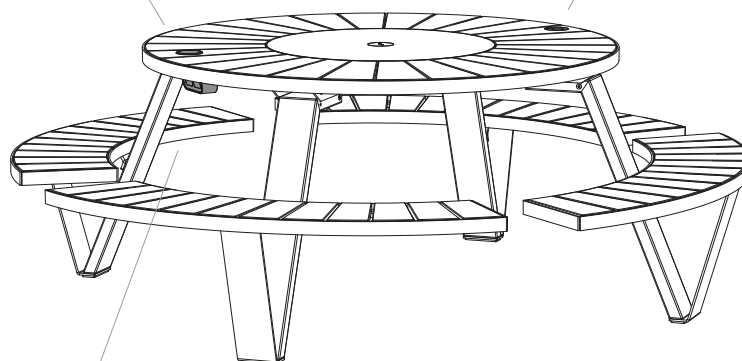

Module d'alimentation
rond intégré à la table



Module d'alimentation
sous la table

COMMENT OBTENIR LE BON CODE PRODUIT POUR MON MODULE D'ALIMENTATION ?

Complétez les points avec le code de couleur correct mentionné ci-dessous



			
SHUKO <i>Europe type F</i>	ÉTATS-UNIS <i>Type B</i>	ROYAUME-UNI <i>Type G</i>	SUISSE <i>Type J</i>
.....SOUSUKCH

MODULE D'ALIMENTATION SOUS LA TABLE - USAGE INTÉRIEUR UNIQUEMENT

Dimensions extérieures (L x l x h): 14 x 8 x 8 cm

Attention, aucune fiche n'est fournie avec le câble de 3 mètres, car les fiches et les prises diffèrent selon le pays

À fixer sous le plateau de la table

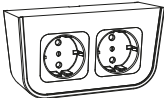
			
		WHITE	BLACK
	2 X PRISES	€ 130 ELE007...	€ 130 ELE009...
	PRISE + USB USB & USB-C	€ 240 ELE006...	€ 240 ELE008...

MODULE D'ALIMENTATION ROND INTÉGRÉ À LA TABLE - USAGE INTÉRIEUR UNIQUEMENT

Dimensions extérieures (ø): 8 cm

Attention, aucune fiche n'est fournie avec le câble de 3 mètres, car les fiches et les prises diffèrent selon le pays

Découpe dans le plateau de table incluse

		PRISE + USB Black USB & USB-C	€ 320 ELE013...
---	---	--	---------------------------

Picnik est fabriquée à partir d'une seule feuille d'aluminium, découpée et pliée, avec zéro déchet. Cette forme permet à deux personnes de s'asseoir confortablement à table et elle résiste aux éléments extérieurs les plus rudes. Exemple parfait de l'alliance de la forme et de la fonction, Picnik reste un véritable classique du design de la collection Extremis.



Vérifiez la disponibilité
www.extremis.com/portal











Accessible aux personnes
 en fauteuil roulant → p179

STANDARD

Dimensions extérieures (L x l x h): 147 x 95 x 75 cm









Aluminium thermolaqué structuré + Pieds en acier inoxydable (6 pcs)

		OFF WHITE RAL9002	€ 4615 PIC272
		VERDIGRIS RGB 133 147 142	€ 4615 PIC003
		COPPER BROWN RAL8004	€ 4615 PIC004
		COBALT BLUE RAL5013	€ 5080 PIC005
		SUN YELLOW RAL1032	€ 5080 PIC270
		PISTACHE RAL6021	€ 5080 PIC274
		SUR DEMANDE Uniquement couleurs RAL Frais de mise en service € 300 (hors TVA)	€ 4845 PIC007

ANCRAGE AU SOL

Dimensions extérieures (L x l x h): 147 x 95 x 75 cm









Aluminium thermolaqué structuré + Pieds en acier inoxydable (4 pcs)

		OFF WHITE RAL9002	€ 4800 PIC276
		VERDIGRIS RGB 133 147 142	€ 4800 PIC022
		COPPER BROWN RAL8004	€ 4800 PIC023
		COBALT BLUE RAL5013	€ 5280 PIC024
		SUN YELLOW RAL1032	€ 5280 PIC275
		PISTACHE RAL6021	€ 5280 PIC277
		SUR DEMANDE Uniquement couleurs RAL Frais de mise en service € 300 (hors TVA)	€ 5040 PIC026

PROTECTIONS AVEC FEUTRE

Dimensions extérieures (L x l x h): 147 x 95 x 75 cm

Aluminium thermolaqué structuré + Pieds en acier inoxydable avec feutre pour sols délicats (6 pcs)

		OFF WHITE RAL9002	€ 4855 PIC279
		VERDIGRIS RGB 133 147 142	€ 4855 PIC030
		COPPER BROWN RAL8004	€ 4855 PIC031
		COBALT BLUE RAL5013	€ 5340 PIC032
		SUN YELLOW RAL1032	€ 5340 PIC278
		PISTACHE RAL6021	€ 5340 PIC280
		SUR DEMANDE Uniquement couleurs RAL Frais de mise en service € 300 (hors TVA)	€ 5100 PIC034

Ce parasol autoportant s'ouvre horizontalement comme un éventail et ne prend pas de place sur votre précieuse table. Avec sa surface plane, Sensu offre une excellente résistance au vent, tout en maintenant les parties techniques à l'abri des regards. Ce parasol flottant s'ouvre et se ferme sans effort, tandis qu'en mettant Sensu en porte-à-faux, vous projetez l'ombre de manière optimale. Le mât central modulaire peut accueillir un, deux ou même quatre parasols, pour une surface d'ombre maximale. Sensu est l'outil idéal pour profiter d'un moment de fraîcheur entre amis lors d'une journée ensoleillée.



 Vérifiez la disponibilité
www.extremis.com/portal

CARRÉ SIMPLE - STRAIGHT







Dimensions extérieures (L x l x h): 323 x 300 x 250 cm | Le parasol en lui-même mesure 300 x 300 cm

Tissu acrylique (housse comprise) + Mât en aluminium laqué structuré (ø88 mm)

Toujours associer avec l'une des options de connexion proposées page suivante

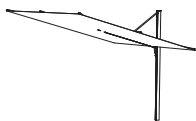
Orientable à 360 degrés

* Quittent la collection. Disponible jusqu'à épuisement des stocks

		 BLANCH <i>Tissu</i>	 TAUPE <i>Tissu</i>	 NOIR <i>Tissu</i>
	 PAPYRUS WHITE * RAL9018	€ 3850 SEN001	€ 3850 SEN002	€ 3850 SEN003
	 OFF WHITE RAL9002	€ 3850 SEN178	€ 3850 SEN179	€ 3850 SEN180
	 EARTH RGB 88 88 84	€ 3850 SEN006	€ 3850 SEN005	€ 3850 SEN004
	 BLACK RAL9005	€ 3850 SEN007	€ 3850 SEN008	€ 3850 SEN009



Amis du produit

**Hopper
combo**



→ p50

**Hopper
combo AA**



→ p51

**Marina
combo**



→ p86

**Marina
picnic**



→ p88

**Marina
table**



→ p94

**Marina
high table**



→ p96

**Panigiri combo,
picnic, table**



→ p102

Walrus



→ p156



CARRÉ SIMPLE - TILTED







Dimensions extérieures (L x l x h): 323 x 300 x 250 cm | Le parasol en lui-même mesure 300 x 300 cm

Tissu acrylique (housse comprise) + Mât en aluminium laqué structuré (ø88 mm)

Toujours associer avec l'une des options de connexion proposées page suivante

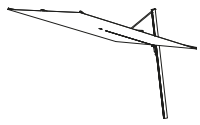
Orientable à 360 degrés

Le mât du parasol est incliné vers l'avant

		 BLANCH <i>Tissu</i>	 TAUPE <i>Tissu</i>	 NOIR <i>Tissu</i>
	 OFF WHITE RAL9002	€ 3850 SEN181	€ 3850 SEN182	€ 3850 SEN183
	 EARTH RGB 88 88 84	€ 3850 SEN184	€ 3850 SEN185	€ 3850 SEN186
	 BLACK RAL9005	€ 3850 SEN187	€ 3850 SEN188	€ 3850 SEN189

STRAIGHT

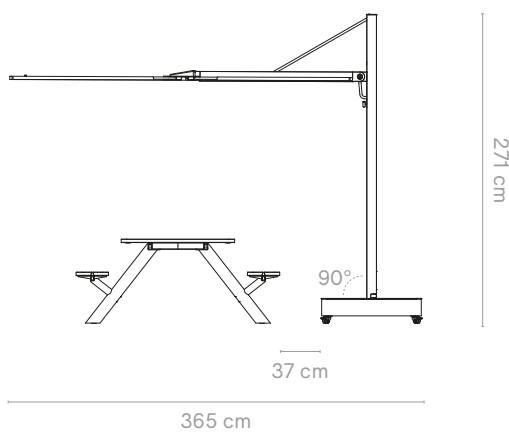

TILTED

Plus d'espace disponible entre la base et la table

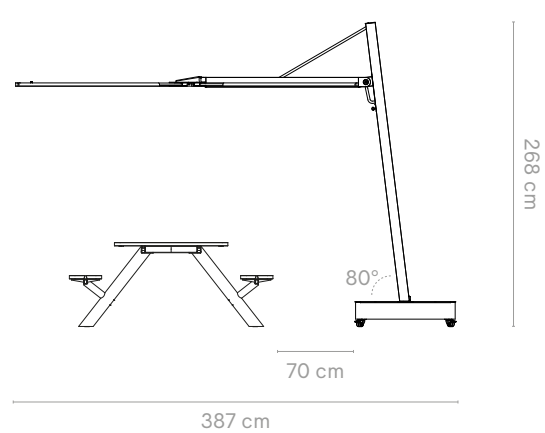

Amis du produit

Panigiri
combo



→ p102

Panigiri
picnic



→ p102

Panigiri
table



→ p102





SOCLE À ROULETTES - SINGLE STRAIGHT & TILTED

Dimensions extérieures (L x l x h): 88 x 88 x 22 cm

Aluminium laqué structuré | Poids non inclus

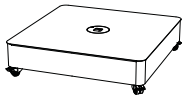
Compatible uniquement avec Sensu Carré simple straight & tilted

* Quitte la collection. Disponible jusqu'à épuisement des stocks

		PAPYRUS WHITE * RAL9018	€ 1225 SEN068
		OFF WHITE RAL9002	€ 1225 SEN190
		EARTH RGB 88 88 84	€ 1225 SEN069
		BLACK RAL9005	€ 1225 SEN067

POIDS

Jeu de carreaux de béton pour base

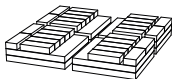
	Blocs de béton 153 kg	€ 250 SEN191
---	--------------------------	------------------------

PLAQUE D'ÉCARTEMENT POUR FIXATION AU SOL - SINGLE STRAIGHT & TILTED

Dimensions extérieures (ø x h): ø16 x 2 cm

Fixation sur sol dur

En cas d'utilisation de la fixation permanente, il est vivement recommandé de commander une extension de mât pour augmenter la hauteur de 15 cm, afin de garantir le dégagement de la tête | Compatible uniquement avec Sensu Carré simple straight & tilted

	HDPE - High density polyethylen Matériel d'ancrage non fourni	€ 105 SEN192
---	--	------------------------

FIXATION PERMANENTE - SINGLE STRAIGHT & TILTED

Fixation sur sol souple | Insérer dans une fondation en béton | Matériel d'ancrage non fourni | En utilisant la fixation permanente, il est fortement recommandé de commander une extension du mât pour augmenter la hauteur de 15 cm pour assurer le dégagement de la tête

Compatible uniquement avec Sensu Carré simple straight & tilted

	Acier galvanisé	€ 275 SEN100
---	-----------------	------------------------





EXTENSION DE MÂT - SINGLE STRAIGHT

Permet de rallonger le mât de 15 cm

Pièce de connection en acier galvanisé + l'extension de la mât en aluminium laqué structuré | En cas d'utilisation de la plaque d'écartement pour fixation au sol (SEN192) ou de la fixation permanente (SEN100), il est vivement conseillé de commander une extension de mât pour augmenter la hauteur de 15 cm, afin de garantir un dégagement suffisant pour la tête

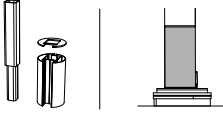
Compatible uniquement avec Sensu Carré simple straight & tilted

* Quittent la collection. Disponible jusqu'à épuisement des stocks





		PAPYRUS WHITE * RAL9018	€ 140 SEN101
		OFF WHITE RAL9002	€ #N/A SEN193
		EARTH RGB 88 88 84	€ 140 SEN106
		BLACK RAL9005	€ 140 SEN107

EXTENSION DE MÂT - SINGLE TILTED

Permet de rallonger le mât de 15 cm

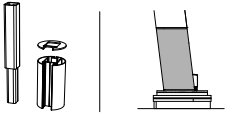
Pièce de connection en acier galvanisé + l'extension de la mât en aluminium laqué structuré | En cas d'utilisation de la plaque d'écartement pour fixation au sol (SEN192) ou de la fixation permanente (SEN100), il est vivement conseillé de commander une extension de mât pour augmenter la hauteur de 15 cm, afin de garantir un dégagement suffisant pour la tête

Compatible uniquement avec Sensu Carré simple tilted

		OFF WHITE RAL9002	€ 140 SEN194
		EARTH RGB 88 88 84	€ 140 SEN195
		BLACK RAL9005	€ 140 SEN196





CARRÉ DUO

Dimensions extérieures (l x w x h): 640 x 300 x 250 cm | Le parasol en lui-même mesure 300 x 300 cm

Tissu acrylique (housse comprise) + mât en aluminium laqué structuré (Mât ø114 mm)

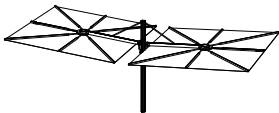
Toujours associer avec l'une des options de connexion proposées page suivante - Incompatible avec le socle à roulettes

* Quitte la collection. Disponible jusqu'à épuisement des stocks

		PAPYRUS WHITE * RAL9018 Tissu blanc	€ 6595 SEN016
		EARTH RGB 88 88 84 Tissu taupe	€ 6595 SEN020
		BLACK RAL9005 Tissu noir	€ 6595 SEN024



DIAMANT DUO

Dimensions extérieures (l x w x h): 526 x 270 x 250 cm | Le parasol en lui-même mesure 250 x 250 cm

Tissu acrylique (housse comprise) + mât en aluminium laqué structuré (Mât ø114 mm)

Toujours associer avec l'une des options de connexion proposées page suivante - Incompatible avec le socle à roulettes

* Quitte la collection. Disponible jusqu'à épuisement des stocks

		PAPYRUS WHITE * RAL9018 Tissu blanc	€ 6185 SEN031
		EARTH RGB 88 88 84 Tissu taupe	€ 6185 SEN035
		BLACK RAL9005 Tissu noir	€ 6185 SEN039

DIAMANT QUATTRO

Dimensions extérieures (l x w x h): 526 x 526 x 250 cm | Le parasol en lui-même mesure 250 x 250 cm

Tissu acrylique (housse comprise) + mât en aluminium laqué structuré (Mât ø114 mm)

Toujours associer avec l'une des options de connexion proposées page suivante - Incompatible avec le socle à roulettes

* Quitte la collection. Disponible jusqu'à épuisement des stocks

		PAPYRUS WHITE * RAL9018 Tissu blanc	€ 11535 SEN046
		EARTH RGB 88 88 84 Tissu taupe	€ 11535 SEN050
		BLACK RAL9005 Tissu noir	€ 11535 SEN054

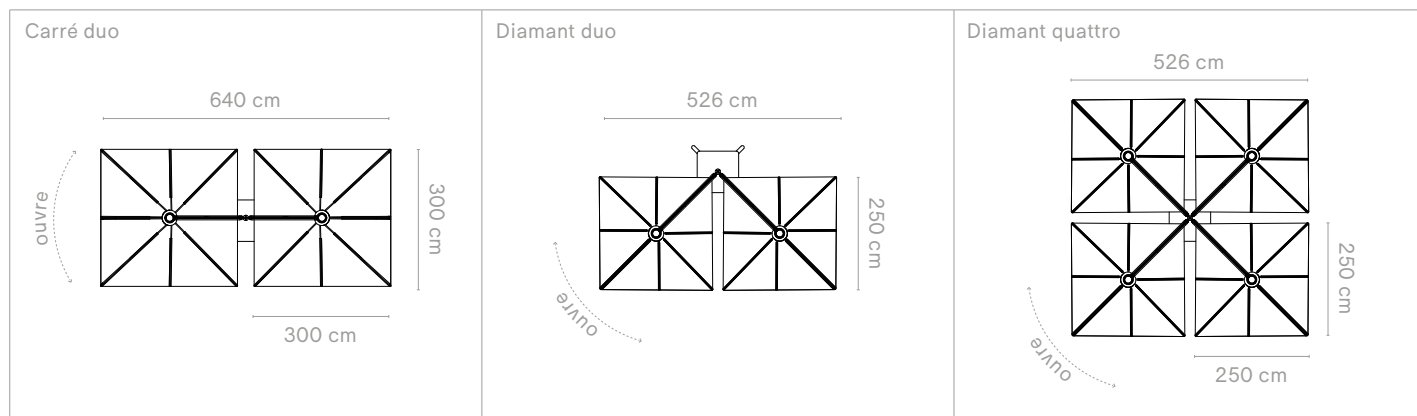



SOCLE - DUO & QUATTRO

Dimensions extérieures (L x l x h): 113 x 113 x 16 cm

Plaque de protection en aluminium laqué structuré + Pieds d'extension en acier inoxydable | Poids non inclus

Compatible uniquement avec Sensu Carré Duo, Diamant Duo & Diamant Quattro

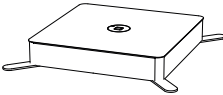
* Quitte la collection. Disponible jusqu'à épuisement des stocks

		PAPYRUS WHITE * RAL9018	€ 1225 SEN071
		EARTH RGB 88 88 84	€ 1225 SEN070
		BLACK RAL9005	€ 1225 SEN072

POIDS

Jeu de carreaux de béton pour base

	Blocs de béton 153 kg	€ 250 SEN191
---	--------------------------	------------------------

ANCRAGE AU SOL - DUO & QUATTRO

Dimensions extérieures (ø x h): ø21,5 x 0,8 cm

Fixation sur sol dur

En cas d'utilisation de la fixation permanente, il est vivement recommandé de commander une extension de mât pour augmenter la hauteur de 15 cm, afin de garantir le dégagement de la tête | Compatible uniquement avec Sensu carré duo, diamant duo & diamant quattro

	Acier galvanisé Matériel d'ancrage non fourni	€ 60 SEN097
---	--	-----------------------

FIXATION PERMANENTE - DUO & QUATTRO

Fixation sur sol souple | Éléments de fixation au sol non inclus | En cas d'utilisation de la fixation permanente, il est vivement recommandé de commander une extension de mât pour augmenter la hauteur de 15 cm, afin de garantir le dégagement de la tête.

Compatible uniquement avec Sensu carré duo, diamant duo & diamant quattro



	Acier galvanisé	€ 140 SEN055
---	-----------------	------------------------

EXTENSION DE MÂT - DUO & QUATTRO

Permet de rallonger le mât de 15 cm

Pièce de raccordement en acier galvanisé avec extension de mât en aluminium à thermolaquage texturé | En cas d'utilisation de la plaque d'écartement pour fixation au sol (SEN055) ou de la fixation permanente (SEN097), il est vivement conseillé de commander une extension de mât pour augmenter la hauteur de 15 cm, afin de garantir un dégagement suffisant pour la tête. Compatible uniquement avec Sensu carré duo, diamant duo & diamant quattro

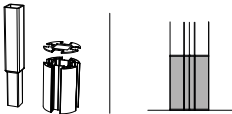
* Quitte la collection. Disponible jusqu'à épuisement des stocks

		PAPYRUS WHITE * RAL9018	€ 190 SEN108
		EARTH RGB 88 88 84	€ 190 SEN109
		BLACK RAL9005	€ 190 SEN110

SENSU COMBINAISONS

Carré simple straight - Carré simple tilted

Carré simple straight +
socle à roulettes

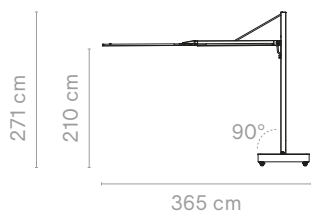

Carré simple straight +
fixation permanente

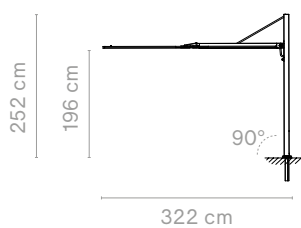

Carré simple straight +
fixation permanente & l'extension du mât

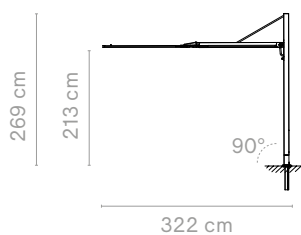

Carré simple straight +
floor fastening spacer plate

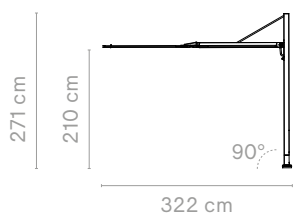

Carré simple tilted +
socle à roulettes

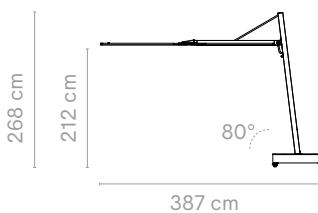

Carré simple tilted +
fixation permanente

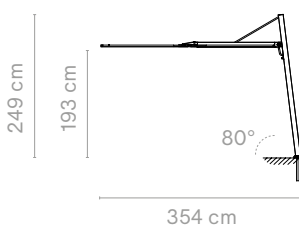

Carré simple tilted +
fixation permanente & l'extension du mât

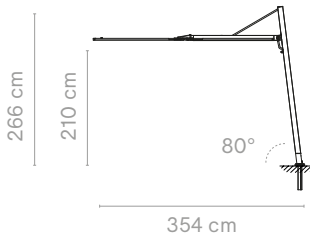

Carré simple tilted +
floor fastening spacer plate

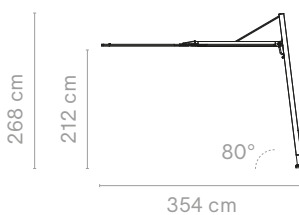

SENSU COMBINAISONS

Carré duo - Diamant duo - Diamant quattro

Carré duo +
base

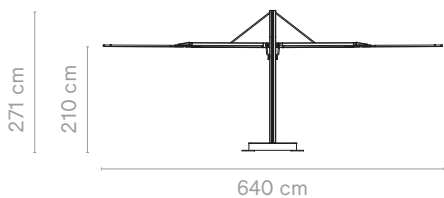

Diamant duo +
base

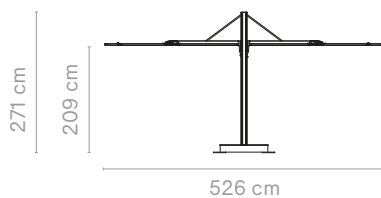

Diamant quattro +
base

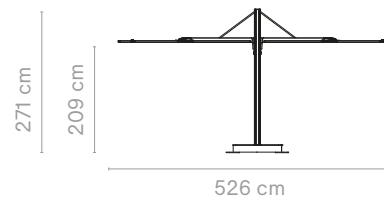

Carré duo +
fixation permanente

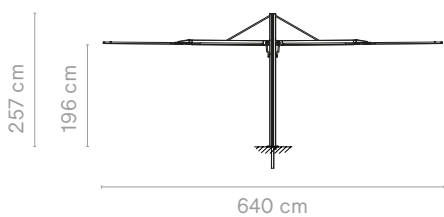

Diamant duo +
fixation permanente

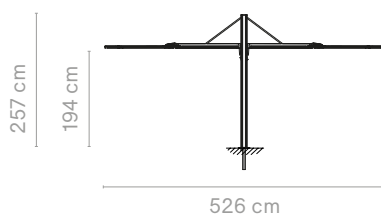

Diamant quattro +
fixation permanente

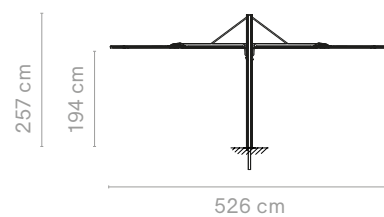

Carré duo +
fixation permanente & l'extension du mât

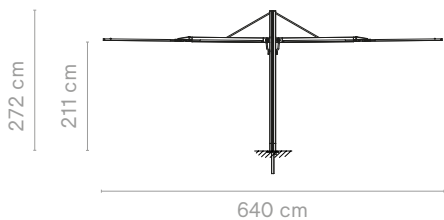

Diamant duo +
fixation permanente & l'extension du mât

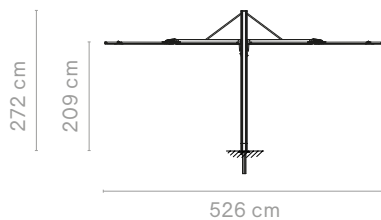

Diamant quattro +
fixation permanente & l'extension du mât

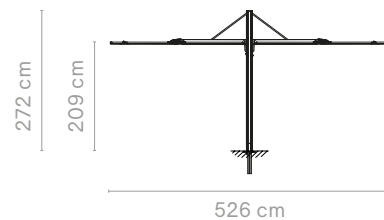

Carré duo +
ancrage au sol

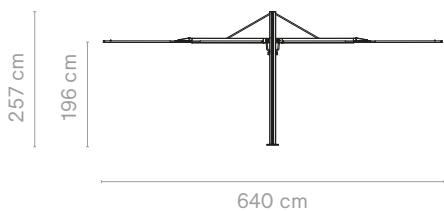

Diamant duo +
ancrage au sol

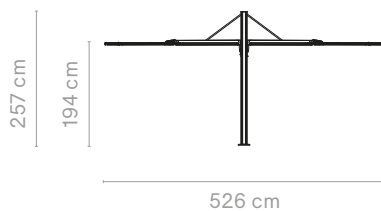

Diamant quattro +
ancrage au sol

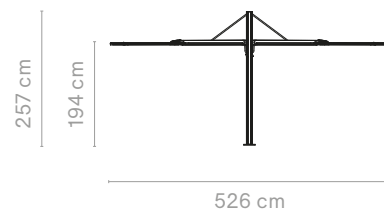

Carré duo +
ancrage au sol & l'extension du mât

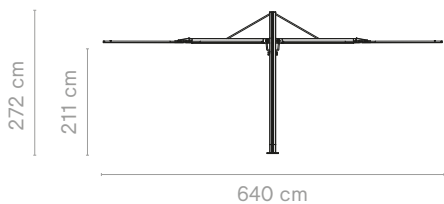

Diamant duo +
ancrage au sol & l'extension du mât

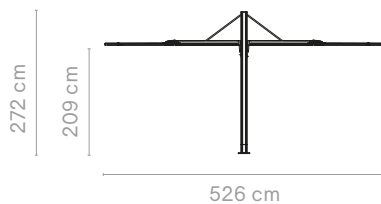

Diamant quattro +
ancrage au sol & l'extension du mât

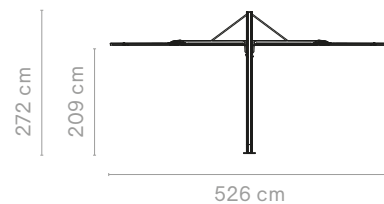

Ce n'est pas un transat, ce n'est pas un canapé, mais les deux à la fois. Transformez simplement le transat en un canapé confortable d'extérieur en y ajoutant les coussins confortables. Cette polyvalence fait de Sol+Luna la solution idéale pour gagner de l'espace sur les balcons ou les terrasses. Le cadre sculptural élancé et les lignes architecturales épurées correspondent à l'esthétique des bâtiments modernes, des environnements urbains et des hôtels de charme. Des accessoires supplémentaires peuvent être ajoutés pour produire de l'ombre, de l'éclairage et des surfaces pour poser les boissons.







Vérifiez la disponibilité
www.extremis.com/portal

CANAPÉ-TRANSAT

Dimensions extérieures (L x l x h): 210 x 77 x 60,5 / 35 cm

Cadre et dossier en aluminium à revêtement thermolaqué structuré & pieds en acier inoxydable à revêtement thermolaqué structuré + Batyline

Coussins non compris

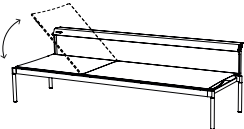



				
	BLACK RAL9005 <i>Batyline: Ebony</i>	EARTH RGB 88 88 84 <i>Batyline: Onyx</i>	BEACH BEIGE RAL1019 <i>Batyline: Snow</i>	OFF WHITE RAL9002 <i>Batyline: Snow</i>
	€ 2510 SOL006	€ 2510 SOL374	€ 2510 SOL452	€ 2510 SOL440

TABLETTE D'APPOINT

Dimensions extérieures (ø): 33 cm



Plateau en HPL et support en acier inoxydable

Compatible uniquement avec le système d'assemblage Sol+Luna

		WHITE SOL009	€ 290
		EARTH SOL393	€ 290
		BLACK SOL010	€ 290

ROULETTES

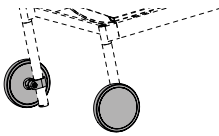
Plaque de couverture en PU et aluminium laqué

		OFF WHITE RAL9002	€ 245/jeu SOL065
		BLACK RAL9005	€ 245/jeu SOL053



Amis du produit

Deco cushions

→ p40





PARASOLS PLUG-IN

Toile en polyester high-tech + Tube en acier inoxydable + Poignées en aluminium anodisé | Entièrement réglable

Uniquement compatible avec le système d'assemblage Sol+Luna | Housse comprise

Parasol + ampoule LED: Dans les pays où ce type de fiche n'est pas utilisé, il faudra de prévoir soi-même une fiche

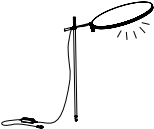







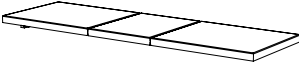

		PARASOL PLAT ø 75 cm	€ 695 SOL017
---	---	--------------------------------	------------------------

		PARASOL + AMPOULE LED, BLANC FROID 1 fiche de type E / IP67 - 4500K / ø 70 cm	€ 955 SOL018
		PARASOL + AMPOULE LED, BLANC CHAUD 1 fiche de type E / IP67 - 3000K / ø 70 cm	€ 955 SOL019

COUSSINS POUR FAUTEUIL INCLINABLE

Dimensions extérieures (L x l x é): 200 x 63 x 5 cm









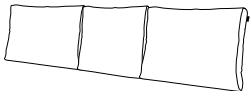

Pensez à ranger les coussins à l'intérieur lorsqu'ils ne sont pas utilisés

		GREY CHINÉ Sunbrella® Natté	€ 420 SOL021
		DARK TAUPE Sunbrella® Natté	€ 420 SOL020
		COCONUT Sunbrella® Savane	€ 420 SOL403
		MARBLE Sunbrella® Lopi	€ 540 SOL338
		SOOTY ANTHRACITE Sunbrella® Chartres	€ 485 SOL024
		MOSS Sunbrella® Heritage	€ 420 SOL454
		COULEUR SUR DEMANDE 1 Uniquement pour les Sunbrella Natté, Solids, Savane & Heritage	€ 445 SOL025
		COULEUR SUR DEMANDE 2 Uniquement pour les Sunbrella Chartres	€ 510 SOL346
		COULEUR SUR DEMANDE 3 Uniquement pour les Sunbrella Lopi, Domino & Zori	€ 565 SOL347

COUSSINS DE CONFORT

Dimensions extérieures (L x l x e)

Pensez à ranger les coussins à l'intérieur lorsqu'ils ne sont pas utilisés











		 ENSEMBLE DE 3 COUSSINS DE CONFORT SÉPARÉS <i>50 x 37 x 10 cm</i>	 COUSSINS DE CONFORT CONNECTÉS <i>162 x 37 x 10 cm</i>
	GREY CHINÉ Sunbrella® Natté	€ 440 SOL027	€ 440 SOL033
	DARK TAUPE Sunbrella® Natté	€ 440 SOL026	€ 440 SOL032
	COCONUT Sunbrella® Savane	€ 450 SOL404	€ 440 SOL441
	MARBLE Sunbrella® Lopi	€ 575 SOL341	€ 575 SOL343
	SOOTY ANTHRACITE Sunbrella® Chartres	€ 525 SOL030	€ 525 SOL036
	MOSS Sunbrella® Heritage	€ 440 SOL456	€ 440 SOL455
	COULEUR SUR DEMANDE 1 Uniquement pour les Sunbrella Natté, Solids, Savane & Heritage	€ 465 SOL031	€ 465 SOL037
	COULEUR SUR DEMANDE 2 Uniquement pour les Sunbrella Chartres	€ 550 SOL348	€ 550 SOL350
	COULEUR SUR DEMANDE 3 Uniquement pour les Sunbrella Lopi, Domino & Zori	€ 600 SOL349	€ 600 SOL351

ENSEMBLE TRAVERSIN

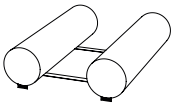
Dimensions extérieures: 55 x ø 13,5 cm

Peuvent être fixés l'un à l'autre par un bouton

Pensez à ranger les coussins à l'intérieur lorsqu'ils ne sont pas utilisés

		GREY CHINÉ Sunbrella® Natté	€ 280/jeu SOL047
		DARK TAUPE Sunbrella® Natté	€ 280/jeu SOL046
		COCONUT Sunbrella® Savane	€ 280/jeu SOL405
		MARBLE Sunbrella® Lopi	€ 360/jeu SOL344
		SOOTY ANTHRACITE Sunbrella® Chartres	€ 325/jeu SOL050
		MOSS Sunbrella® Heritage	€ 280/jeu SOL457
	COULEUR SUR DEMANDE 1 Uniquement pour les Sunbrella Natté, Solids, Savane & Heritage	€ 305/jeu SOL051	
	COULEUR SUR DEMANDE 2 Uniquement pour les Sunbrella Chartres	€ 350/jeu SOL352	
	COULEUR SUR DEMANDE 3 Uniquement pour les Sunbrella Lopi, Domino & Zori	€ 385/jeu SOL353	

HOUSSE POUR CANAPÉ-TRANSAT

Lorsque vous n'utilisez pas le Sol+Luna pendant une longue période - par exemple en hiver - nous vous recommandons de le ranger, avec sa housse, complètement au sec | Convient pour 2 canapés chaises-transats superposés

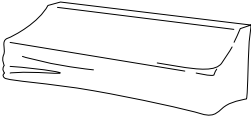
	Polyester avec enduit PU gris	€ 320 SOL007
---	-------------------------------	------------------------

OPTIONS DE STOCKAGE

Dimensions extérieures (l x b)

Batyliné

		 FILET DE RANGEMENT 75 x 41 cm	 POCHE FERMÉE 36 x 32 cm
	WHITE	€ 100 SOL013	€ 135 SOL015
	EARTH	€ 100 SOL378	€ 135 SOL379
	BLACK	€ 100 SOL014	€ 135 SOL016

SERVIETTE

Utilisez la serviette Extremis jaune vif sur votre canapé transat Sol+Luna, elle est très douce.

Plus de serviettes coulissantes, grâce au rabat que vous pouvez mettre sur l'appui-tête.

		SUNNY YELLOW 200 x 63 cm	€ 50 SOL045
---	---	------------------------------------	-----------------------

PALETTES DE COULEURS APPRÉCIÉES POUR LES TISSUS

De nombreuses associations de couleurs sont possibles
Pour vous faciliter la vie, nous avons créé plusieurs palettes de couleurs,
soigneusement composées selon les concepts chromatiques Extremis

Besoin d'aide pour trouver la bonne palette de couleurs ?
Consultez donc nos Biomes à la page 175

Out of the Fjordinary

Un biome de convivialité boréale et montagnarde



Sol+Luna — Black



Coussin inclinable

Sooty

Coussin confort

Sooty

Ensemble traversin

Sooty

Coussin déco

Alpine

Forest & Fields

Un biome de convivialité verdoyante et rurale



Sol+Luna — Off white



Coussin inclinable

Moss

Coussin confort

Marble

Ensemble traversin

Marble

Coussin déco

Alpine

A Lotta Terracotta

Un biome de convivialité méditerranéenne



Sol+Luna — Earth



Coussin inclinable

Marble

Coussin confort

Marble

Ensemble traversin

Marble

Coussin déco

Rust

Majestic Mirage

Un biome de convivialité sablonneuse et aérienne



Sol+Luna — Beach beige



Coussin inclinable

Coconut

Coussin confort

Coconut

Ensemble traversin

Coconut

Coussin déco

Craps

Sticks

© design by Hsu-Li Teo & Stefan Kaiser

Ce séparateur d'espace représente le moyen rêvé pour créer un espace privé dans un jardin ou sur une terrasse, sans nuire pour autant à l'impression de liberté qu'offre un espace ouvert. À l'intérieur, Sticks permet d'adapter les volumes d'une pièce entièrement à sa guise, et de recréer constamment ses propres espaces. Fourni avec des protections en option pour les sols fragiles. Le caoutchouc peut faire des traces sur les surfaces fragiles. Nous recommandons d'utiliser les pieds en cas de mise en place à l'intérieur. Utilisez une base en bois sur de la moquette.



Combinez une base + tiges pour composer votre Sticks préférés.



Vérifiez la disponibilité
www.extremis.com/portal

BASES STANDARD

Dimensions extérieures (L x l x h): 60 x 30 x 5 cm

Choisissez du caoutchouc pour l'intérieur et à l'extérieur ou du bois pour l'intérieur | Tiges non-incluses, choisissez votre tiges sur les pages suivantes

		● CAOUTCHOUC	● BOIS, NATUREL	● BOIS, HUILÉ FONCÉ
	STANDARD	€ 175 STI076	€ 265 STI061	€ 320 STI043
	AMPOULES LED, BLANC FROID IP65 - 6500K	€ 405 STI087	€ 495 STI075	€ 545 STI060
	AMPOULES LED, BLANC CHAUD IP65 - 3000K	€ 405 STI085	€ 495 STI073	€ 545 STI058

BASES AVEC ARRONDI PRONONCÉ

Dimensions extérieures (L x l x h): 65 x 33 x 5 cm - intérieur ø 2 m



Choisissez du caoutchouc pour l'intérieur et à l'extérieur ou du bois pour l'intérieur | Tiges non-incluses, choisissez votre tiges sur les pages suivantes

		● CAOUTCHOUC	● BOIS, NATUREL	● BOIS, HUILÉ FONCÉ
	STANDARD	€ 205 STI077	€ 310 STI063	€ 360 STI046
	AMPOULES LED, BLANC FROID IP65 - 6500K	€ 430 STI080	€ 530 STI067	€ 580 STI051
	AMPOULES LED, BLANC CHAUD IP65 - 3000K	€ 430 STI078	€ 530 STI065	€ 580 STI048

BASES AVEC ARRONDI LÉGER

Dimensions extérieures (L x l x h): 63 x 32 x 5 cm - intérieur ø 4,30 m



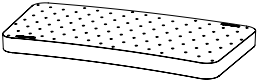

Choisissez du caoutchouc pour l'intérieur et à l'extérieur ou du bois pour l'intérieur | Tiges non-incluses, choisissez votre tiges sur les pages suivantes

		 CAOUTCHOUC	 BOIS, NATUREL	 BOIS, HUILÉ FONCÉ
	STANDARD	€ 205 STI081	€ 310 STI068	€ 360 STI053
	AMPOULES LED, BLANC FROID IP65 - 6500K	€ 430 STI084	€ 530 STI072	€ 580 STI057
	AMPOULES LED, BLANC CHAUD IP65 - 3000K	€ 430 STI082	€ 530 STI070	€ 580 STI055

BASES CARÉES

Dimensions extérieures (L x l x h): 30 x 30 x 5 cm

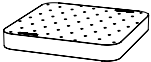
Choisissez du caoutchouc pour l'intérieur et à l'extérieur ou du bois pour l'intérieur | Tiges non-incluses, choisissez votre tiges sur les pages suivantes

		 CAOUTCHOUC	 BOIS, NATUREL	 BOIS, HUILÉ FONCÉ
	STANDARD	€ 110 STI088	€ 155 STI092	€ 175 STI097
	AMPOULES LED, BLANC FROID IP65 - 6500K	€ 215 STI089	€ 270 STI094	€ 290 STI099
	AMPOULES LED, BLANC CHAUD IP65 - 3000K	€ 215 STI091	€ 270 STI096	€ 290 STI101

BASES MEDIUM

Dimensions extérieures (L x l x h): 50 x 25 x 5 cm





Sans ancrage au sol, ne convient pas pour les endroits venteux | Tiges non-incluses, choisissez votre tiges sur les pages suivantes

		STANDARD caoutchouc	€ 150 STI102
---	---	-------------------------------	------------------------

TIGES POUR BASES STANDARD & ARRONDIES

Bases non comprises. Vendues uniquement avec les bases Extremis.



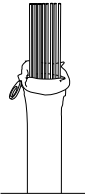

Le processus de production de la fibre de verre ne permettant qu'une reproduction approximative des couleurs, il peut donc y avoir des différences de couleurs. Ceci est valable aussi bien pour les couleurs standard que pour les couleurs sur demande.

	 WHITE	 BLACK	 WOOD COLOR	 GREEN	 SUR DEMANDE <i>À partir de 60 bases</i>	
	120 CM	€ 300 STI011	€ 330 STI039	€ 330 STI025	€ 330 STI112	€ 370 STI113
	150 CM	€ 350 STI012	€ 390 STI040	€ 390 STI026	€ 390 STI118	€ 420 STI121
	180 CM	€ 420 STI013	€ 460 STI041	€ 460 STI027	€ 460 STI119	€ 520 STI122
	210 CM	€ 470 STI014	€ 520 STI042	€ 520 STI028	€ 520 STI120	€ 600 STI123

TIGES BIOPHILIQUES POUR BASES STANDARD & ARRONDIES

Bases non comprises. Vendues uniquement avec les bases Extremis.

Le processus de production de la fibre de verre ne permettant qu'une reproduction approximative des couleurs, il peut donc y avoir des différences de couleurs. Ceci est valable aussi bien pour les couleurs standard que pour les couleurs sur demande.

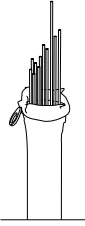
	 WHITE	 BLACK	 WOOD COLOR	 GREEN	
	120/ 210 CM	€ 420 STI280	€ 460 STI281	€ 460 STI282	€ 460 STI283

STANDARD STICKS

Toutes les tiges ont la même hauteur

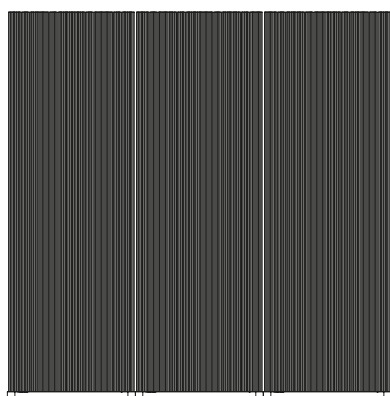

BIOPHILIC STICKS



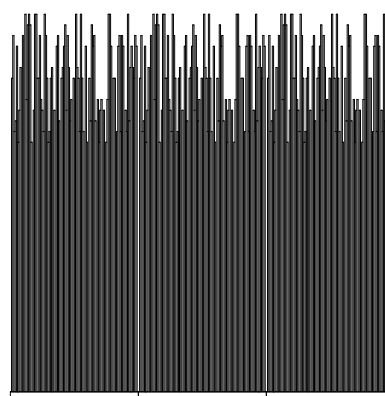

La hauteur des tiges varie : 120/150/180/210 cm



TIGES POUR BASES CARRÉES

Bases non comprises. Vendues uniquement avec les bases Extremis.



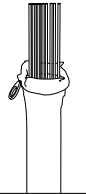

Le processus de production de la fibre de verre ne permettant qu'une reproduction approximative des couleurs, il peut donc y avoir des différences de couleurs. Ceci est valable aussi bien pour les couleurs standard que pour les couleurs sur demande.

					 SUR DEMANDE <i>À partir de 80 bases</i>	
	120 CM	€ 150 STI004	€ 165 STI032	€ 165 STI018	€ 165 STI114	€ 185 STI124
	150 CM	€ 175 STI005	€ 195 STI033	€ 195 STI019	€ 195 STI115	€ 210 STI125
	180 CM	€ 210 STI006	€ 230 STI034	€ 230 STI020	€ 230 STI116	€ 260 STI126
	210 CM	€ 235 STI007	€ 260 STI035	€ 260 STI021	€ 260 STI117	€ 300 STI127

TIGES POUR BASES MEDIUM

Bases non comprises. Vendues uniquement avec les bases Extremis.

Le processus de production de la fibre de verre ne permettant qu'une reproduction approximative des couleurs, il peut donc y avoir des différences de couleurs. Ceci est valable aussi bien pour les couleurs standard que pour les couleurs sur demande.

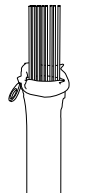
					 SUR DEMANDE <i>À partir de 50 bases</i>	
	120 CM	€ 200 STI008	€ 230 STI036	€ 230 STI022	€ 230 STI128	€ 250 STI134
	150 CM	€ 250 STI009	€ 260 STI037	€ 260 STI023	€ 260 STI132	€ 280 STI135
	180 CM	€ 280 STI010	€ 310 STI038	€ 310 STI024	€ 310 STI133	€ 330 STI136

ÉLÉMENTS ÉLECTRIQUES

Longueur du cordon: 150 cm

Dans les pays où ce type de fiche n'est pas utilisé, il y a lieu de prévoir soi-même une fiche

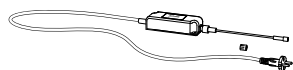

CÂBLE ÉLECTRIQUE + FICHE

1 fiche de type F / IP44 fournie
IP65 - connexion de max. 9 bases

€ 140

ST1137

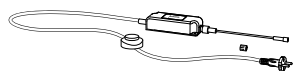

CÂBLE ÉLECTRIQUE AVEC INTERRUPTEUR + FICHE

Pour utilisation intérieure - 1 fiche de type F fournie
IP20 - connexion de max. 9 bases

€ 165

ST1138

CÂBLES DE CONNEXION EN OPTION

Afin de laisser plus d'espace entre les bases

La longueur du câble détermine le nombre maximum de bases que l'on peut connecter avec 1 câble électrique

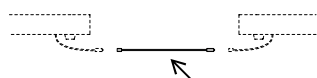

CÂBLE DE CONNEXION

IP65 - connexion de max. 8 bases avec 1 driver
100 cm

€ 10

ST1139

CÂBLE DE CONNEXION, L

IP65 - connexion de max. 6 bases avec 1 driver
400 cm

€ 20

ST1140

CÂBLE DE CONNEXION, XL

IP65 - connexion de max. 4 bases avec 1 driver
900 cm

€ 35

ST1141

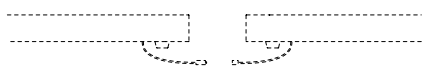

Câbles de connexion standard
(toujours inclus avec les bases avec led)

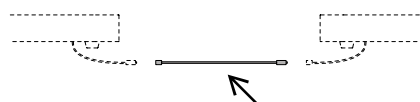

Câbles de connexion en option
(Afin de laisser plus d'espace entre les bases)

POIDS SUPPLÉMENTAIRE

Acier galvanisé, 1 pièce

Si l'ancrage au sol est impossible: poids supplémentaire pour endroits venteux

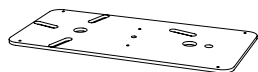

POUR BASES STANDARD

10 kg/pce

€ 120

ST1159

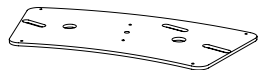

POUR BASES AVEC ARRONDI PRONONCÉ

10 kg/pce

€ 130

ST1160



POUR BASES AVEC ARRONDI LÉGER

10 kg/pce

€ 140

ST1161

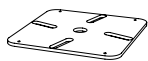

POUR BASES CARRÉES

5 kg/pce

€ 80

ST1162

PIÈCE DE CONNEXION

Incompatible avec la base medium

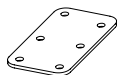

Acier inoxydable

10 x 6 cm

€ 20

ST1146

BASES AVEC ARRONDI LÉGER

24 pièces composent un cercle complet de $\varnothing 4,30$ m

BASES AVEC ARRONDI PRONONCÉ

12 pièces composent un cercle complet de $\varnothing 2$ m

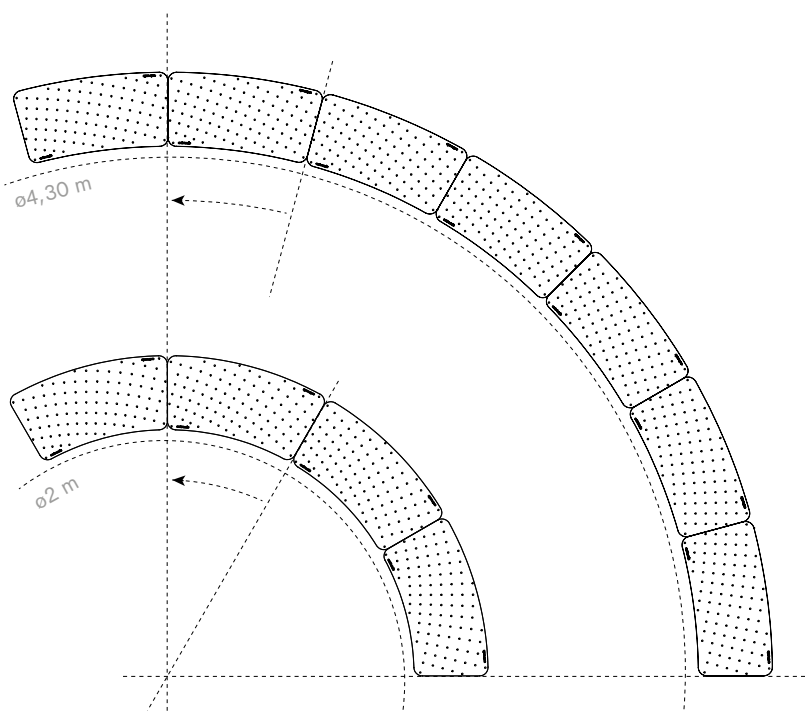

Tiki stools

© design by Dirk Wynants

Tiki est le tabouret idéal pour n'importe quelle fête, à l'intérieur ou en plein-air. Avec ses contours minimalistes, ce tabouret de bar se fond totalement dans n'importe quel décor mais il met également en valeur le bar lui-même. Tiki offre une assise confortable et soutient les pieds fatigués. Même avec le dossier en option, vos hôtes ont une liberté de mouvement optimale pour bouger au son de la musique tout en restant assis. Et ne vous en faites pas, le coussin en option ne s'envolera pas à cause du vent car il est solidement fixé au siège. Tiki est votre ami même lorsque tous les meubles sont poussés pour faire de la place pour danser : il vous suffit de les empiler (8 unités)!



Vérifiez la disponibilité
www.extremis.com/portal











Dossier → p144
Pieds de protections → p144
Coussins → p145

PIEDS + SIÈGE LAQUÉ EN POUDRE STRUCTURÉ

Dimensions extérieures (L x l x h)

Pieds en acier zingué laqué en poudre structuré + Siège en aluminium laqué en poudre structuré

Convient à une utilisation à l'intérieur ou en plein-air

			
	TABOURET 39 x 41 x 45 cm	TABOURET DE COMPTOIR 41 x 41 x 63 cm	TABOURET DE BAR 41 x 41 x 74 cm
	BLACK RAL9005 € 265 TIK030	€ 295 TIK036	€ 305 TIK042
	EARTH RGB 88 88 84 € 265 TIK214	€ 295 TIK218	€ 305 TIK222
	BEACH BEIGE RAL1019 € 265 TIK388	€ 295 TIK433	€ 305 TIK409
	OFF WHITE RAL9002 € 265 TIK383	€ 295 TIK430	€ 305 TIK406
	VERDIGRIS RGB 133 147 142 € 265 TIK213	€ 295 TIK217	€ 305 TIK221
	REED GREEN RAL6013 € 265 TIK387	€ 295 TIK445	€ 305 TIK427



Amis du produit

AMAI



→ p12

Marina
high table



→ p96

Pantagruel
high table



→ p114

Tiki table



→ p148











PIEDS + SIÈGE LAQUÉ EN POUDRE STRUCTURÉ

Dimensions extérieures (L x l x h)

Pieds en acier zingué laqué en poudre structuré + Siège en aluminium laqué en poudre structuré

Convient à une utilisation à l'intérieur ou en plein-air

	 TABOURET 39 x 41 x 45 cm	 TABOURET DE COMPTOIR 41 x 41 x 63 cm	 TABOURET DE BAR 41 x 41 x 74 cm
 COPPER BROWN RAL8004	€ 265 TIK326	€ 295 TIK325	€ 305 TIK074
 COSMIC CREAM RAL1015	€ 265 TIK372	€ 295 TIK394	€ 305 TIK397
 COBALT BLUE RAL5013	€ 290 TIK386	€ 325 TIK439	€ 335 TIK424
 SUN YELLOW RAL1032	€ 290 TIK384	€ 325 TIK436	€ 335 TIK418
 PISTACHE RAL6021	€ 290 TIK385	€ 325 TIK442	€ 335 TIK421
 SUR DEMANDE Couleurs RAL Frais de mise en service € 300 (hors TVA)	€ 275 TIK034	€ 310 TIK040	€ 320 TIK046





PIEDS + SIÈGE EN CHÊNE HUILÉ

Dimensions extérieures (L x l x h)

Pieds en acier zingué laqué en poudre structuré + siège en chêne huilé

Le siège en chêne est destiné à une utilisation à l'intérieur uniquement | Incompatible avec les coussins

		 TABOURET <i>39 x 41 x 45 cm</i>	 TABOURET DE COMPTOIR <i>41 x 41 x 63 cm</i>	 TABOURET DE BAR <i>41 x 41 x 74 cm</i>
	BLACK RAL9005	€ 360 TIK031	€ 390 TIK037	€ 400 TIK043
	EARTH RGB 88 88 84	€ 360 TIK216	€ 390 TIK220	€ 400 TIK224
	BEACH BEIGE RAL1019	€ 360 TIK410	€ 390 TIK447	€ 400 TIK453
	OFF WHITE RAL9002	€ 360 TIK411	€ 390 TIK448	€ 400 TIK454
	VERDIGRIS RGB 133 147 142	€ 360 TIK215	€ 390 TIK219	€ 400 TIK223
	REED GREEN RAL6013	€ 360 TIK415	€ 390 TIK452	€ 400 TIK459











PIEDS + SIÈGE EN CHÊNE HUILÉ

Dimensions extérieures (L x l x h)

Pieds en acier zingué laqué en poudre structuré + siège en chêne huilé













Le siège en chêne est destiné à une utilisation à l'intérieur uniquement | Incompatible avec les coussins

	 TABOURET <i>39 x 41 x 45 cm</i>	 TABOURET DE COMPTOIR <i>41 x 41 x 63 cm</i>	 TABOURET DE BAR <i>41 x 41 x 74 cm</i>
 COPPER BROWN RAL8004	€ 360 TIK329	€ 390 TIK328	€ 400 TIK327
 COSMIC CREAM RAL1015	€ 360 TIK391	€ 390 TIK446	€ 400 TIK455
 COBALT BLUE RAL5013	€ 375 TIK414	€ 410 TIK450	€ 420 TIK457
 SUN YELLOW RAL1032	€ 375 TIK412	€ 410 TIK449	€ 420 TIK456
 PISTACHE RAL6021	€ 375 TIK413	€ 410 TIK451	€ 420 TIK458
 SUR DEMANDE Couleurs RAL Frais de mise en service € 300 (hors TVA)	€ 365 TIK035	€ 400 TIK041	€ 410 TIK047

DOSSIER

Acier inoxydable laqué en poudre structuré | 1 pièce

Compatible avec le siège thermolaqué et le siège en chêne

	BLACK RAL9005	€ 120 TIK020
	EARTH RGB 88 88 84	€ 120 TIK226
	BEACH BEIGE RAL1019	€ 120 TIK401
	OFF WHITE RAL9002	€ 120 TIK461
	VERDIGRIS RGB 133 147 142	€ 120 TIK225
	REED GREEN RAL6013	€ 120 TIK467
	COPPER BROWN RAL8004	€ 120 TIK323
	COSMIC CREAM RAL1015	€ 120 TIK403
	COBALT BLUE RAL5013	€ 130 TIK463
	SUN YELLOW RAL1032	€ 130 TIK402
	PISTACHE RAL6021	€ 130 TIK465
	COULEUR SUR DEMANDE Uniquement couleurs RAL Frais de mise en service € 300 (hors TVA)	€ 125 TIK022

PROTECTIONS AVEC FEUTRE

Pour sols délicats









Empilage non recommandé à cause du risque d'endommagement du thermolaquage

	FEUTRE 1 jeu: 4 pièces	€ 15/jeu TIK189
---	----------------------------------	---------------------------

COUSSINS

Dimensions extérieures (ø x h): 34 x 1,5 cm - 1 pièce

Pensez à ranger les coussins à l'intérieur lorsqu'ils ne sont pas utilisés

		GREY CHINÉ Sunbrella® Natté	€ 95 VRS757
		DARK TAUPE Sunbrella® Natté	€ 95 VRS758
		MARBLE Sunbrella® Lopi	€ 115 VRS756
		CHARCOAL Sunbrella® Lopi	€ 115 VRS755
		LEAF GREEN Sunbrella® Heritage	€ 95 VRS761
		INDIGO Sunbrella® Heritage	€ 95 VRS762
		LOTO Sunbrella® Domino	€ 115 VRS760
		CRAPS Sunbrella® Domino	€ 115 VRS759

COMMENT COMBINER TIKI?

Avec AMAi, Panigiri & table Tiki

4 tabourets de bar Tiki (siège laqué) +
AMAi catering station

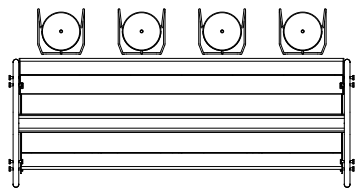

€ 7270

8 tabourets de bar Tiki (siège laqué) +
AMAi module standard (revêtement laqué) & d'extension +
4 AMAi HiLo benches

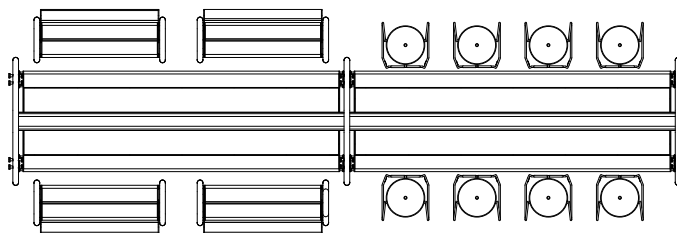

€ 17810

4 Tiki tabourets (siège laqué) +
Panigiri combo 326 cm

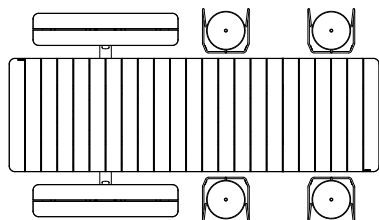

€ 8060

4 Tiki tabourets (siège laqué) +
Panigiri combo 326 cm + Panigiri additional picnic module

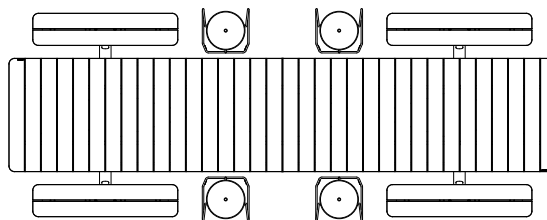

€ 12220

3 tabourets de bar Tiki (siège laqué) +
table Tiki small

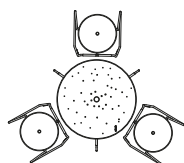

€ 1855

5 tabourets de bar Tiki (siège laqué) +
table Tiki large

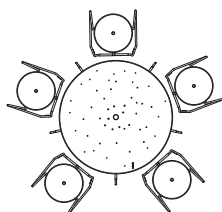

€ 2915

COMMENT COMBINER TIKI?

Avec table haute Marina & table haute Pantagruel

4 tabourets de bar Tiki (siège laqué) +
table haute Marina 195 cm (5 profils)

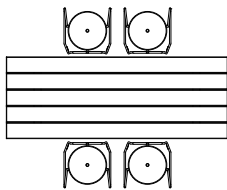

€ 3525

6 tabourets de bar Tiki (siège laqué) +
table haute Marina 265 cm (5 profils)

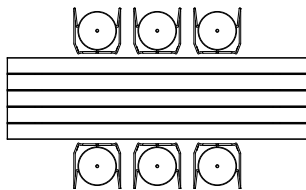

€ 4690

10 tabourets de bar Tiki (siège laqué) +
table haute Marina 335 cm (5 profils)

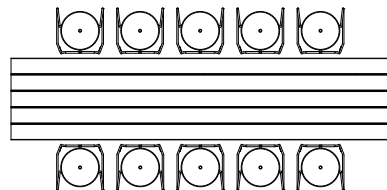

€ 6495

8 tabourets de bar Tiki (siège laqué) +
table haute Pantagruel (Hellwood)

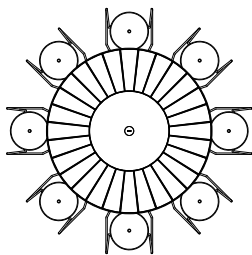

€ 6870

4 tabourets de bar Tiki (siège laqué) +
4 Captain's Chairs sliding haute + table haute Pantagruel (Hellwood)

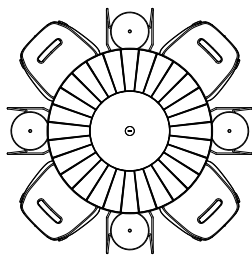

€ 7590

Tiki table

© design by Dirk Wynants

Cette table Tiki est raffinée, résistante aux intempéries, fonctionnelle et prête à accueillir votre cocktail. Son esthétique légère et délicate ne doit pas vous faire sous-estimer cette table : la durabilité de sa conception est garantie par une base solide en fil métallique composée de matériaux conçus pour l'extérieur. Mais le caractère véritablement unique de cette table, c'est sa conception pliable et compacte. Il suffit de retirer le plateau et de replier les pieds quand vient le temps de se lancer sur le dance floor.



Vérifiez la disponibilité
www.extremis.com/portal











ø41 mm

PLATEAU DE TABLE STANDARD AVEC TROUS DE DRAINAGE ET TROU POUR PARASOL

Dimensions extérieures (ø x h)

Dessus de table en ZnAlMg + pieds en acier zingué thermolaqué

		 SMALL ø92 x 105 cm Plateau de table ø70 cm	 LARGE ø120 x 105 cm Plateau de table ø100cm
	BLACK RAL9005	€ 940 TIK263	€ 1390 TIK311
	EARTH RGB 88 88 84	€ 940 TIK300	€ 1390 TIK312
	OFF WHITE RAL9002	€ 940 TIK470	€ 1390 TIK473
	VERDIGRIS RGB 133 147 142	€ 940 TIK302	€ 1390 TIK314
	COPPER BROWN RAL8004	€ 940 TIK303	€ 1390 TIK315
	COULEUR SUR DEMANDE Uniquement couleurs RAL Frais de mise en service € 300 (hors TVA)	€ 1005 TIK304	€ 1435 TIK316



Amis du produit

Acacia



→ p10

Tiki
bar stool





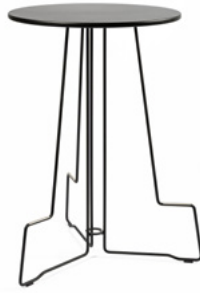





→ p140



PLATEAU DE TABLE PLAT, PAS DE TROU POUR PARASOL

Dimensions extérieures (ø x h)

Dessus de table en ZnAlMg + pieds en acier zingué thermolaqué

		 SMALL ø92 x 105 cm Plateau de table ø70 cm	 LARGE ø120 x 105 cm Plateau de table ø100cm
	BLACK RAL9005	€ 940 TIK305	€ 1390 TIK317
	EARTH RGB 88 88 84	€ 940 TIK306	€ 1390 TIK318
	OFF WHITE RAL9002	€ 940 TIK476	€ 1390 TIK479
	VERDIGRIS RGB 133 147 142	€ 940 TIK308	€ 1390 TIK320
	COPPER BROWN RAL8004	€ 940 TIK309	€ 1390 TIK321
	COULEUR SUR DEMANDE Uniquement couleurs RAL Frais de mise en service € 300 (hors TVA)	€ 1005 TIK310	€ 1490 TIK322

PROTECTIONS AVEC FEUTRE

Pour sols délicats

	POUR TABLE TIKI SMALL 1 jeu: 3 pièces	€ 10/jeu TIK334
	POUR TABLE TIKI LARGE 1 jeu: 5 pièces	€ 10/jeu TIK335

Virus donne vie aux endroits les plus aseptisés. Lorsqu'on la regarde d'en haut, on peut voir sa silhouette ronde avec ses bras de formes variées. Sa conception compacte est une réponse aux espaces de vie plus restreints et la rend idéale pour une utilisation sur les balcons, dans les jardins urbains ou dans les espaces de détente des bureaux ou des écoles. Il existe une table Virus picnic adaptée à tous les besoins. Notre objectif ? La convivialité, partout.



Installez la bague en caoutchouc fournie pour que votre parasol Acacia tienne bien en place.

 Vérifiez la disponibilité
www.extremis.com/portal

 Accessible aux personnes
en fauteuil roulant → p180













 Dossiers → p152
Coussins → p153

 ø41 mm

PLATEAU DE TABLE STANDARD AVEC TROUS DE DRAINAGE ET TROU POUR PARASOL

Plateau de table en ZnAlMg, sièges en aluminium et pieds en acier inoxydable, laqué en poudre structuré

Convient à une utilisation en plein-air ou à l'intérieur













	 3-PLACES ø160 x 75 cm Plateau de table ø80cm	 4-PLACES ø170 x 75 cm Plateau de table ø90cm	 5-PLACES ø180 x 75 cm Plateau de table ø100cm
 OFF WHITE RAL9002	€ 1635 VRS842	€ 2020 VRS870	€ 2415 VRS885
 VERDIGRIS RGB 133 147 142	€ 1635 VRS019	€ 2020 VRS018	€ 2415 VRS017
 REED GREEN RAL6013	€ 1635 VRS003	€ 2020 VRS002	€ 2415 VRS001
 COPPER BROWN RAL8004	€ 1635 VRS027	€ 2020 VRS026	€ 2415 VRS025
 COSMIC CREAM RAL1015	€ 1635 VRS856	€ 2020 VRS872	€ 2415 VRS887
 COBALT BLUE RAL5013	€ 1800 VRS043	€ 2230 VRS042	€ 2670 VRS041
 SUN YELLOW RAL1032	€ 1800 VRS855	€ 2230 VRS871	€ 2670 VRS886
 PISTACHE RAL6021	€ 1800 VRS857	€ 2230 VRS873	€ 2670 VRS888
 SUR DEMANDE Couleurs RAL Frais de mise en service € 300 (hors TVA)	€ 1710 VRS067	€ 2115 VRS066	€ 2530 VRS065



PLATEAU DE TABLE PLAT, PAS DE TROU POUR PARASOL











Plateau de table en ZnAlMg, sièges en aluminium et pieds en acier inoxydable, laqué en poudre structuré

Convient à une utilisation en plein-air ou à l'intérieur

	 3-PLACES ø160 x 75 cm <i>Plateau de table ø80cm</i>	 4-PLACES ø170 x 75 cm <i>Plateau de table ø90cm</i>	 5-PLACES ø180 x 75 cm <i>Plateau de table ø100cm</i>
 OFF WHITE RAL9002	€ 1615 VRS897	€ 2000 VRS909	€ 2390 VRS920
 VERDIGRIS RGB 133 147 142	€ 1615 VRS528	€ 2000 VRS529	€ 2390 VRS530
 REED GREEN RAL6013	€ 1615 VRS532	€ 2000 VRS533	€ 2390 VRS534
 COPPER BROWN RAL8004	€ 1615 VRS536	€ 2000 VRS537	€ 2390 VRS538
 COSMIC CREAM RAL1015	€ 1615 VRS899	€ 2000 VRS911	€ 2390 VRS922
 COBALT BLUE RAL5013	€ 1780 VRS544	€ 2205 VRS545	€ 2640 VRS546
 SUN YELLOW RAL1032	€ 1780 VRS898	€ 2205 VRS910	€ 2640 VRS921
 PISTACHE RAL6021	€ 1780 VRS900	€ 2205 VRS912	€ 2640 VRS923
 SUR DEMANDE Couleurs RAL Frais de mise en service € 300 (hors TVA)	€ 1690 VRS556	€ 2095 VRS557	€ 2505 VRS558

DOSSIERS

Structure en acier zingué thermolaqué - 1 pièce

		OFF WHITE RAL9002	€ 175 VRS924
		VERDIGRIS RGB 133 147 142	€ 175 VRS074
		REED GREEN RAL6013	€ 175 VRS075
		COPPER BROWN RAL8004	€ 175 VRS076
		COSMIC CREAM RAL1015	€ 175 VRS926
		COBALT BLUE RAL5013	€ 195 VRS078
		SUN YELLOW RAL1032	€ 195 VRS925
		PISTACHE RAL6021	€ 195 VRS927
		COULEUR SUR DEMANDE Couleurs RAL Frais de mise en service € 300 (hors TVA)	€ 180 VRS081

ANCRAGE AU SOL

Vous avez besoin de 1 pièce pour chaque siège

	Acier inoxydable	€ 30/pce VRS082
---	------------------	---------------------------

BUTÉE D'EMPILEMENT ET PORTE-SAC À MAIN

Vous avez besoin de 1 pièce pour chaque pied

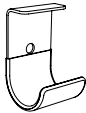
	Stainless steel with rubber cover	€ 30/pce VRS673
---	-----------------------------------	---------------------------



Amis du produit

Acacia









→ p10



COUSSINS

Dimensions extérieures (ø x h): 34 x 1,5 cm - 1 pièce

Pensez à ranger les coussins à l'intérieur lorsqu'ils ne sont pas utilisés

		GREY CHINÉ Sunbrella® Natté	€ 95 VRS757
		DARK TAUPE Sunbrella® Natté	€ 95 VRS758
		MARBLE Sunbrella® Lopi	€ 115 VRS756
		CHARCOAL Sunbrella® Lopi	€ 115 VRS755
		LEAF GREEN Sunbrella® Heritage	€ 95 VRS761
		INDIGO Sunbrella® Heritage	€ 95 VRS762
		LOTO Sunbrella® Domino	€ 115 VRS760
		CRAPS Sunbrella® Domino	€ 115 VRS759

ALIMENTATION SANS FIL - EXTÉRIEUR & INTÉRIEUR

Dimensions extérieures (ø): 8 cm

Chargeur sans fil sur le dessus, compatible avec tous les appareils avec système de charge sans fil

Système de charge rapide | Une batterie incluse

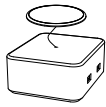

2 prises USB sur pack batterie
Batterie 55 wh – Antenne 5w
IP65 et résistant aux chocs

€ 395

ELE001

PLATEAU DE CHARGE POUR ALIMENTATION SANS FIL

Dimensions extérieures (L x l x h): 24 x 8 x 9 cm

Charge simultanément jusqu'à quatre stations en 7 heures | 4 emplacements de charge

Comprend une clé magnétique pour retirer la station de son support

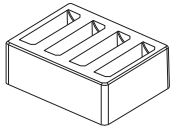

Pour l'Europe

€ 280

ELE002

Pour le Royaume-Uni

€ 280

ELE003

Pour les États-Unis

€ 280

ELE004

Alimentation sans fil

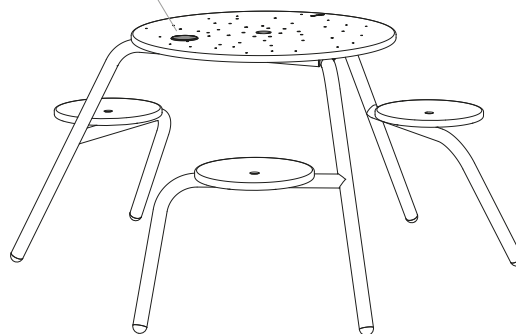

VIRUS COMBINAISONS

Avec Acacia

Virus 3-places (dessus de table standard) +
Acacia avec pied de parasol léger



€ 3785

Virus 4-places (dessus de table standard) +
Acacia avec pied de parasol léger



€ 4170

Virus 5-places (dessus de table standard) +
Acacia avec pied de parasol léger

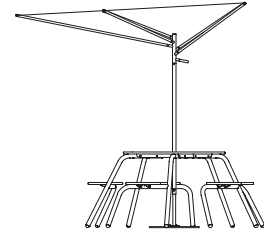

€ 4565

Walrus est une véritable innovation, puisqu'un matériau de couverture super robuste est utilisé pour fabriquer un canapé élégant et résistant aux intempéries, qui a toujours une belle apparence. Une ingénieuse pochette de rangement à l'arrière du Walrus cache une couverture pliante et des coussins pour lui apporter douceur et confort. Cette douceur est obtenue en quelques secondes : un endroit chaud, sec et confortable pour s'asseoir à l'extérieur est immédiatement disponible dès que le soleil se montre. Oui, en toutes saisons ! Pas de couvertures ni de housses de coussins de confort incluses.



Vérifiez la disponibilité
www.extremis.com/portal







Couvertures → p160/161
Coussins → p162/163
Tables → p164
Pieds → p164
Pièce de connexion → p164

MODULES AVEC ASSISE DE 110 CM DE LARGE

Dimensions extérieures (L x l x h) | Hauteur d'assise standard: 32,5 cm

Sellerie en tissu Morbern Sundance + cadre et pieds en acier galvanisé (des pieds galvanisés standard sont inclus)

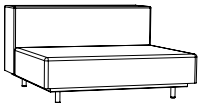
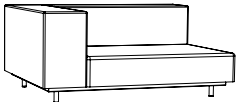
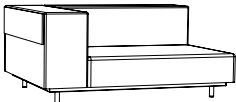
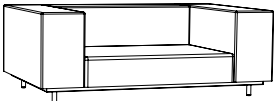
L'espace de rangement pour dossier comprend toujours un rembourrage pour le coussin confort, choisissez la couleur de votre housse en p 164/165

		 CHALK	 SAFARI	 EARTH
	MODULE CENTRAL Avec 1 espace de rangement 110 x 110 x 60,5 cm	€ 2245 WAL319	€ 2245 WAL317	€ 2245 WAL508
	MODULE COIN (G/D) Avec 1 espace de rangement 140 x 110 x 60,5 cm	€ 3215 WAL314	€ 3215 WAL315	€ 3215 WAL509
	MODULE COIN (G/D) + EXTRA ESPACE DE RANGEMENT Avec 2 espaces de rangement 140 x 110 x 60,5 cm	€ 3740 WAL320	€ 3740 WAL321	€ 3740 WAL510
	FAUTEUIL CLUB Avec 1 espace de rangement 170 x 110 x 60,5 cm	€ 4195 WAL322	€ 4195 WAL323	€ 4195 WAL511
	REPOSE-PIED 110 x 80 x 32,5 cm	€ 710 WAL324	€ 710 WAL325	€ 710 WAL512



Amis du produit

Kosmos shade
square



→ p83

Sensu



→ p120





MODULES AVEC ASSISE DE 80 CM DE LARGE

Dimensions extérieures (L x l x h) | Hauteur d'assise standard: 32,5 cm

Sellerie en tissu Morbern Sundance + cadre et pieds en acier galvanisé (des pieds galvanisés standard sont inclus)

L'espace de rangement pour dossier comprend toujours un rembourrage pour le coussin confort, choisissez la couleur de votre housse en p 164/165

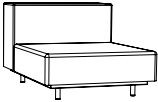
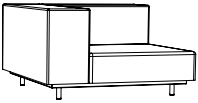
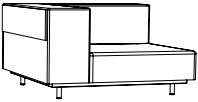
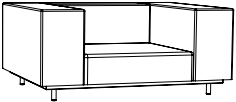
		 CHALK	 SAFARI	 EARTH
	MODULE CENTRAL Avec 1 espace de rangement 80 x 110 x 60,5 cm	€ 1705 WAL326	€ 1705 WAL327	€ 1705 WAL513
	MODULE COIN (G/D) Avec 1 espace de rangement 110 x 110 x 60,5 cm	€ 2715 WAL318	€ 2715 WAL316	€ 2715 WAL514
	MODULE COIN (G/D) + EXTRA ESPACE DE RANGEMENT Avec 2 espaces de rangement 110 x 110 x 60,5 cm	€ 3240 WAL328	€ 3240 WAL329	€ 3240 WAL515
	FAUTEUIL CLUB Avec 1 espace de rangement 140 x 110 x 60,5 cm	€ 3685 WAL330	€ 3685 WAL331	€ 3685 WAL516















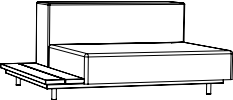

MODULES AVEC TABLE D'APPOINT, ASSISE DE 110 CM DE LARGE

Dimensions extérieures (L x l x h) | Hauteur d'assise standard: 32,5 cm

Sellerie en tissu Morbern Sundance + cadre et pieds en acier galvanisé (des pieds galvanisés standard sont inclus)

L'espace de rangement pour dossier comprend toujours un rembourrage pour le coussin confort, choisissez la couleur de votre housse en p 164/165

Hellwood = 100% PEFC

		 CHALK	 SAFARI	 EARTH
	  MODULE AVEC TABLE D'APPOINT (G/D) HELLWOOD Avec 1 espace de rangement 137,5 x 110 x 60,5 cm	€ 2610 WAL334	€ 2610 WAL335	€ 2610 WAL518
	 MODULE AVEC TABLE D'APPOINT (G/D) IROKO Avec 1 espace de rangement 137,5 x 110 x 60,5 cm	€ 2685 WAL332	€ 2685 WAL333	€ 2685 WAL517
	  MODULE COIN + TABLE D'APPOINT HELLWOOD Avec 1 espace de rangement 167,5 x 110 x 60,5 cm	€ 3590 WAL338	€ 3590 WAL339	€ 3590 WAL520
	 MODULE COIN + TABLE D'APPOINT IROKO Avec 1 espace de rangement 167,5 x 110 x 60,5 cm	€ 3665 WAL336	€ 3665 WAL337	€ 3665 WAL519
	  MODULE AVEC 2 TABLES D'APPOINT HELLWOOD Avec 1 espace de rangement 165 x 110 x 60,5 cm	€ 2985 WAL342	€ 2985 WAL343	€ 2985 WAL522
	 MODULE AVEC 2 TABLES D'APPOINT IROKO Avec 1 espace de rangement 165 x 110 x 60,5 cm	€ 3135 WAL340	€ 3135 WAL341	€ 3135 WAL521



MODULES AVEC TABLE D'APPOINT, ASSISE DE 80 CM DE LARGE

Dimensions extérieures (L x l x h) | Hauteur d'assise standard: 32,5 cm

Sellerie en tissu Morbern Sundance + cadre et pieds en acier galvanisé (des pieds galvanisés standard sont inclus)

L'espace de rangement pour dossier comprend toujours un rembourrage pour le coussin confort, choisissez la couleur de votre housse en p 164/165

Hellwood = 100% PEFC

		● CHALK	● SAFARI	● EARTH
	 MODULE AVEC TABLE D'APPOINT (G/D) HELLWOOD Avec 1 espace de rangement 107,5 x 110 x 60,5 cm	€ 2110 WAL346	€ 2110 WAL347	€ 2110 WAL524
	 MODULE AVEC TABLE D'APPOINT (G/D) IROKO Avec 1 espace de rangement 107,5 x 110 x 60,5 cm	€ 2185 WAL344	€ 2185 WAL345	€ 2185 WAL523
	 MODULE COIN + TABLE D'APPOINT HELLWOOD Avec 1 espace de rangement 137,5 x 110 x 60,5 cm	€ 3080 WAL350	€ 3080 WAL351	€ 3080 WAL526
	 MODULE COIN + TABLE D'APPOINT IROKO Avec 1 espace de rangement 137,5 x 110 x 60,5 cm	€ 3155 WAL348	€ 3155 WAL349	€ 3155 WAL525
	 MODULE AVEC 2 TABLES D'APPOINT HELLWOOD Avec 1 espace de rangement 135 x 110 x 60,5 cm	€ 2495 WAL354	€ 2495 WAL355	€ 2495 WAL528
	 MODULE AVEC 2 TABLES D'APPOINT IROKO Avec 1 espace de rangement 135 x 110 x 60,5 cm	€ 2645 WAL352	€ 2645 WAL353	€ 2645 WAL527

COUVERTURES

Dimensions extérieures (L x l x é)

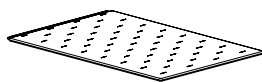





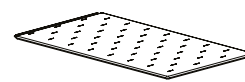

110 - COUVERTURE

157 x 105 x 2 cm
Pour 110 cm assise









80 - COUVERTURE

157 x 75 x 2 cm
Pour 80 cm assise

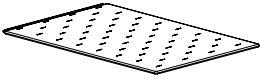
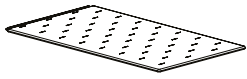
	GREY CHINÉ Sunbrella® Natté	€ 335 WAL075	€ 275 WAL087
	DARK TAUPE Sunbrella® Natté	€ 335 WAL074	€ 275 WAL086
	COCONUT Sunbrella® Savane	€ 335 WAL356	€ 275 WAL363
	MARBLE Sunbrella® Lopi	€ 455 WAL357	€ 385 WAL364
	CHARCOAL Sunbrella® Lopi	€ 455 WAL358	€ 385 WAL365
	SOOTY ANTHRACITE Sunbrella® Chartres	€ 395 WAL084	€ 330 WAL096
	LEAF GREEN Sunbrella® Heritage	€ 335 WAL083	€ 275 WAL095

COUVERTURES









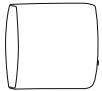

Dimensions extérieures (L x l x é)

		 110 - COUVERTURE <i>157 x 105 x 2 cm</i> <i>Pour 110 cm assise</i>	 80 - COUVERTURE <i>157 x 75 x 2 cm</i> <i>Pour 80 cm assise</i>
	INDIGO Sunbrella® Heritage	€ 335 WAL362	€ 275 WAL369
	NAMI Sunbrella® Zori	€ 455 WAL436	€ 385 WAL437
	RUST Sunbrella® Heritage	€ 335 WAL361	€ 275 WAL368
	COULEUR SUR DEMANDE 1 Uniquement pour les Sunbrella Natté, Solids, Savane & Heritage	€ 360 WAL085	€ 300 WAL097
	COULEUR SUR DEMANDE 2 Uniquement pour les Sunbrella Chartres	€ 420 WAL432	€ 355 WAL434
	COULEUR SUR DEMANDE 3 Uniquement pour les Sunbrella Lopi, Domino & Zori	€ 480 WAL433	€ 410 WAL435

COUSSINS

Dimensions extérieures (L x l x é)

Le rembourrage d'un coussin de confort est fourni dans la pochette de rangement de chaque module

				
	110 - COUSSIN CONFORT 90 x 50 x 20 cm <i>Pour 110cm assise</i>	80 - COUSSIN CONFORT 60 x 50 x 20 cm <i>Pour 80cm assise</i>	COUSSIN LOMBAIRE 30 x 50 x 17 cm	COUSSIN DÉCORATIF 50 x 50 x 17 cm
	GREY CHINÉ Sunbrella® Natté € 180 WAL442	€ 120 WAL443	€ 75 WAL440	€ 100 WAL123
	DARK TAUPE Sunbrella® Natté € 180 WAL373	€ 120 WAL386	€ 75 WAL410	€ 100 WAL122
	COCONUT Sunbrella® Savane € 180 WAL370	€ 120 WAL383	€ 75 WAL407	€ 100 WAL394
	MARBLE Sunbrella® Lopi € 225 WAL371	€ 165 WAL384	€ 95 WAL408	€ 120 WAL395
	CHARCOAL Sunbrella® Lopi € 225 WAL372	€ 165 WAL385	€ 95 WAL409	€ 120 WAL396
	SOOTY Sunbrella® Chartres € 200 WAL444	€ 145 WAL445	€ 85 WAL441	€ 110 WAL132
	LEAF GREEN Sunbrella® Heritage € 180 WAL376	€ 120 WAL389	€ 75 WAL413	€ 100 WAL130
	MOSS Sunbrella® Heritage /	/	€ 75 WAL415	€ 100 WAL400

REMBOURRAGE POUR LE COUSSIN CONFORT

Dimensions extérieures (L x l x é): 90 x 50 x 20 cm

Chaque module Walrus est livré avec coussin de confort, fourni dans sa pochette de rangement. Si vous souhaitez commander un coussin supplémentaire, n'oubliez pas de commander un rembourrage supplémentaire















	110 - REMBOURRAGE POUR LE COUSSIN CONFORT € 50 WAL448
---	--

	80 - REMBOURRAGE POUR LE COUSSIN CONFORT € 50 WAL449
---	---

COUSSINS

Dimensions extérieures (L x l x é)





Le rembourrage d'un coussin de confort est fourni dans la pochette de rangement de chaque module

					
		110 - COUSSIN CONFORT 90 x 50 x 20 cm Pour 110cm assise	80 - COUSSIN CONFORT 60 x 50 x 20 cm Pour 80cm assise	COUSSIN LOMBAIRE 30 x 50 x 17 cm	COUSSIN DÉCORATIF 50 x 50 x 17 cm
	INDIGO Sunbrella® Heritage	€ 180 WAL379	€ 120 WAL392	€ 75 WAL416	€ 100 WAL401
	ALPINE Sunbrella® Heritage	/	/	€ 75 WAL562	€ 100 WAL569
	NAMI Sunbrella® Zori	€ 225 WAL381	€ 165 WAL393	€ 95 WAL418	€ 120 WAL402
	LOTO Sunbrella® Domino	/	/	€ 95 WAL403	€ 120 WAL419
	RUST Sunbrella® Heritage	€ 180 WAL377	€ 120 WAL390	€ 75 WAL414	€ 100 WAL399
	CRAPS Sunbrella® Domino	/	/	€ 95 WAL404	€ 120 WAL420
	BLUSH Sunbrella® Solids	/	/	€ 75 WAL417	€ 100 WAL128
	BISCUIT Sunbrella® Lopi	/	/	€ 95 WAL564	€ 120 WAL563
	COULEUR SUR DEMANDE 1 Uniquement pour les Sunbrella Natté, Solids, Savane & Heritage	€ 205 WAL446	€ 145 WAL447	€ 100 WAL423	€ 125 WAL133
	COULEUR SUR DEMANDE 2 Uniquement pour les Sunbrella Chartres	€ 225 WAL430	€ 170 WAL428	€ 110 WAL424	€ 135 WAL426
	COULEUR SUR DEMANDE 3 Uniquement pour les Sunbrella Lopi, Domino & Zori	€ 250 WAL431	€ 190 WAL429	€ 120 WAL425	€ 145 WAL427

TABLES

Dimensions extérieures (L x l x h)

Cadre (& pieds) en acier galvanisé | Hellwood = 100% PEFC

		 HELLWOOD <i>Bois thermo-traité dessus de table</i>	 IROKO <i>Bois dur tropical dessus de table</i>
	TABLE BASSE 110 x 82 x 13,5 cm	€ 1045 WAL065	€ 1075 WAL064
	TABLE DE COIN CARRÉE 110 x 110 x 13,5 cm	€ 1320 WAL067	€ 1360 WAL066
	TABLE DE RACCORD 110 x 75 x 13,5 cm	€ 800 WAL069	€ 825 WAL068

PIEDS



Acier galvanisé ou en Acier laqué structuré

1 jeu de 4 pieds par module

		 ACIER GALVANISÉ	 ANTHRACITE <i>RAL7016</i>
	PIEDS Hauteur d'assise: 32,5 cm	€ incl.	€ 15/jeu WAL071
	PIEDS, HAUTE Hauteur d'assise: 37,5 cm	€ 60/jeu WAL072	€ 70/jeu WAL073

PIÈCE DE CONNEXION

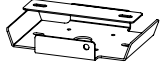
Fixer deux modules l'un à l'autre

	 Acier galvanisé 23 x 17 x 3,3 cm	€ 50 WAL158
---	--	-----------------------

PALETTES DE COULEURS APPRÉCIÉES POUR LES TISSUS

De nombreuses associations de couleurs sont possibles
 Pour vous faciliter la vie, nous avons créé plusieurs palettes de couleurs,
 soigneusement composées selon les concepts chromatiques Extremis

Besoin d'aide pour trouver la bonne palette de couleurs ?
 Consultez donc nos Biomes à la page 175

Out of the Fjordinary

Un biome de convivialité boréale et montagnarde



Couleur de base Walrus — **Chalk**



Couverture
Charcoal



Coussin confort
Grey chiné



Coussin lombaire
Alpine



Coussin déco
Sooty

Forest & Fields

Un biome de convivialité verdoyante et rurale



Couleur de base Walrus — **Earth**



Couverture
Coconut



Coussin confort
Marble



Coussin lombaire
Dark taupe



Coussin déco
Leaf green

A Lotta Terracotta

Un biome de convivialité méditerranéenne



Couleur de base Walrus — **Safari**



Couverture
Coconut

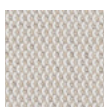

Coussin confort
Marble

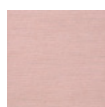

Coussin lombaire
Blush

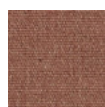

Coussin déco
Rust

Majestic Mirage

Un biome de convivialité sablonneuse et aérienne



Couleur de base Walrus — **Safari**

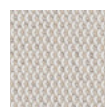

Couverture
Marble

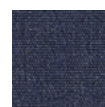

Coussin confort
Indigo

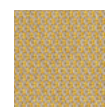

Coussin lombaire
Biscuit



Coussin déco
Loto

WALRUS COMBINAISONS

Certaines combinaisons prédéfinies, certaines pièces de connexion sont incluses dans les modèles de prix ci-dessous
Les couvertures et les coussins sont inclus dans les modèles de prix ci-dessous

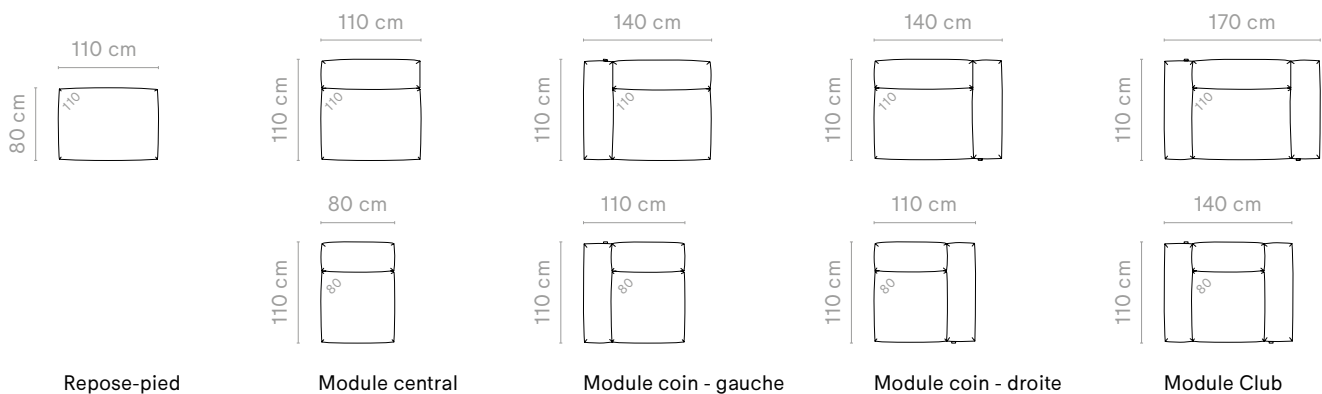

WALRUS DOUBLE TROUBLE

Couleur de base - Chalk + palette de couleurs Out of the Fjordinary

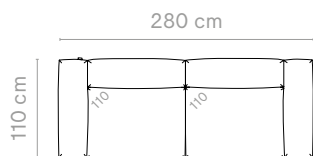

WAL314 (x2) + WAL158 + WAL358 (x2) + WAL371 (x2) +
WAL132 (x2) + WAL562 (x2)

€ 8230

WALRUS LOVELY LOUNGER

Couleur de base - Earth + palette de couleurs Forest & Fields

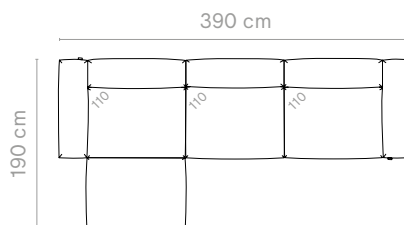

WAL509 (x2) + WAL508 + WAL158 (x2) + WAL356 (x3) +
WAL371 (x3) + WAL130 (x3) + WAL410 (x3)

€ 10980

WALRUS COMBINAISONS

Certaines combinaisons prédéfinies, certaines pièces de connexion sont incluses dans les modèles de prix ci-dessous
Les couvertures et les coussins sont inclus dans les modèles de prix ci-dessous

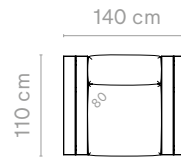
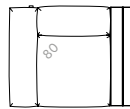
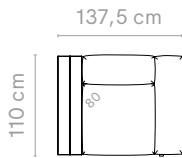
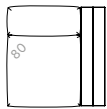
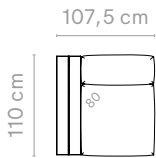
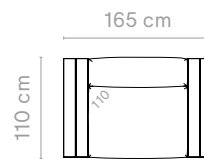
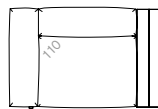
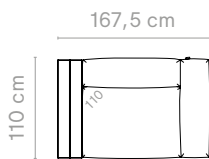
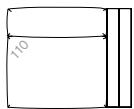
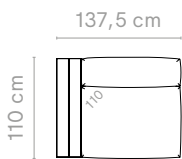

Module avec table d'appoint

Module coin avec table d'appoint

Module avec 2 tables d'appoint

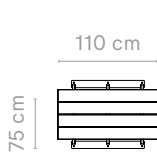
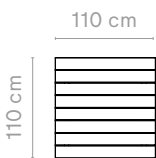

Table basse

Table basse carrée

Table de raccord

WALRUS MEET THE PARENTS

Couleur de base - Safari + palette de couleurs Majestic Mirage

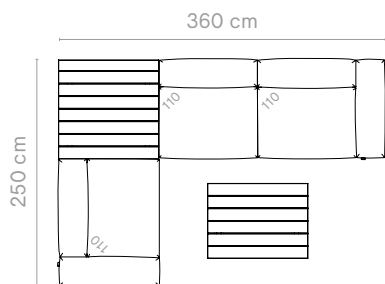

WALRUS MAJESTIC MONDO

Couleur de base - Safari + palette de couleurs A Lotta Terracotta

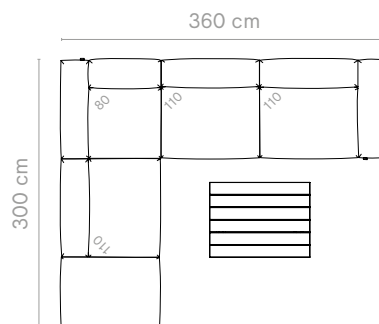

WAL315 (x2) + WAL317 + WAL158 + WAL357 (x3) + WAL379 (x3) + WAL419 (x3) + WAL564 (x3) + WAL064 + WAL066

€ 13710

WAL315 + WAL317 (x2) + WAL316 + WAL325 + WAL158 (x3) + WAL356 (x3) + WAL363 + WAL371 (x3) + WAL384 + WAL399 (x4) + WAL417 (x4) + WAL064

€ 15175

Finitions

L'aluminium et l'acier sont des matériaux qui nécessitent habituellement peu d'entretien. Grâce aux techniques de revêtement par poudre, ces matériaux sont disponibles en plusieurs couleurs. Choisissez uniquement le blanc si vous êtes de nature soigneuse et disposé à nettoyer régulièrement. Si le ménage n'est pas votre passe-temps favori, envisagez plutôt des meubles en acier galvanisé.

Galvanized steel

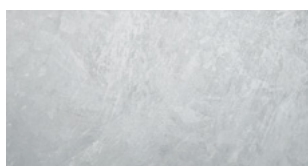

Black — RAL9005

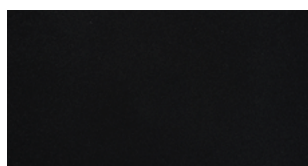

Earth — RGB 88 88 84

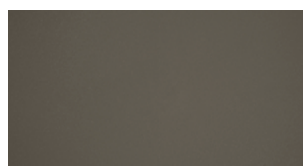

Beach beige — RAL1019

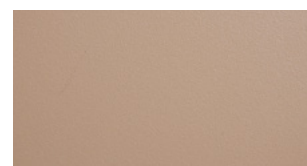

Off white — RAL9002

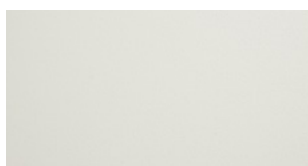

White — RAL9016

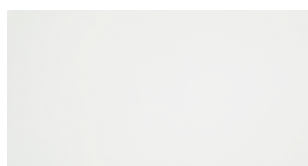

Papyrus white — RAL9018



Verdigris — RGB 133 147 142

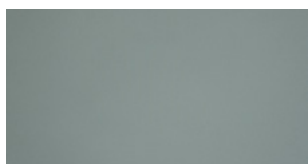

Reed green — RAL6013

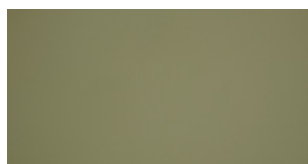

Copper brown — RAL8004

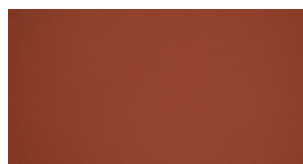

Cosmic cream — RAL1015

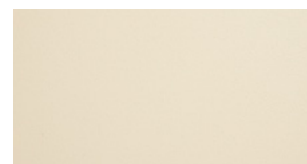

Cobalt blue — RAL5013



Sun yellow — RAL1032



Pistache — RAL6021

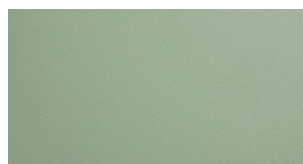

Sunbrella®

Sunbrella® est un tissu acrylique, considéré comme le meilleur pour faire des coussins à usage extérieur. La matière première est la fibre acrylique Sunbrella® teinte dans la masse. Les pigments de couleurs sont mélangés au cœur de la fibre au stade initial de sa fabrication, avant même de produire le fil. Les couleurs Sunbrella® résistent aux intempéries et à l'exposition au soleil durant de longues années. N

Grey chiné — Natté

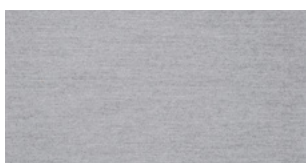

Dark taupe — Natté

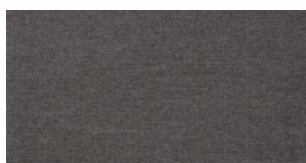

Coconut — Savane



Marble — Lopi



Charcoal — Lopi



Sooty — Chartres

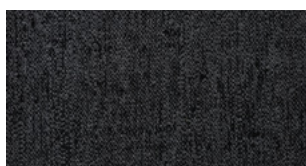

Leaf green — Heritage

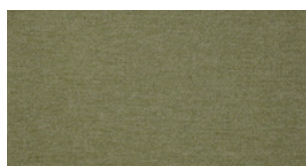

Moss — Heritage

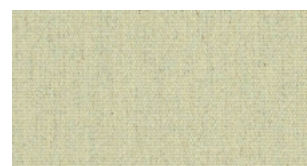

Alpine — Heritage

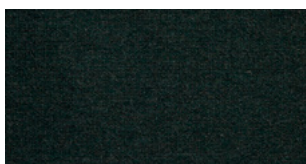

Indigo — Heritage

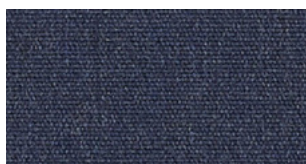

Nami — Zori



Loto — Domino



Rust — Heritage

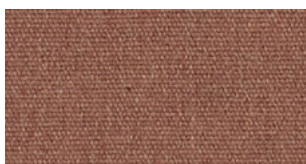

Craps — Domino



Blush — Solids

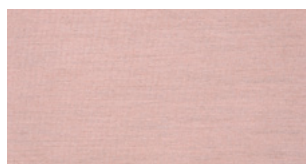

Biscuit — Lopi



Finitions

Naviguez sans difficulté dans cette matrice chromatique des finitions, afin de découvrir les couleurs disponibles pour chaque produit.

	Acacia	AMAI	Anker	Bistroo	Captain's Chair shell	Captain's sliding legs	Captain's High Sliding legs	Captain's Pipe legs	Hopper bench	Hopper bench AA	Hopper combo	Hopper combo AA	Hopper picnic
Galvanized STEEL													
Black RAL9005													
Earth RGB 88 88 84													
Beach beige RAL1019													
Off white RAL9002													
White* RAL9016													
Papyrus white* RAL9018													
Verdigris RGB 133 147 142													
Reed green RAL6013													
Copper brown RAL8004													
Cosmic cream RAL1015													
Cobalt blue RAL5013													
Sun yellow RAL1032													
Pistache RAL6021													

* Quitte la collection. Disponible jusqu'à épuisement des stocks.

	Hopper picnic AA	Inumbra	Kosmos	Manille	Marina	Panigiri	Pantagruel	Picnik	Sensu single straight	Sensu single tilted	Sensu duo & quattro	Sol+Luna	Tiki stools	Tiki table	Virus
							●								
●	●	●				●	●		●	●	●	●	●	●	
●		●	●			●	●		●	●	●	●	●	●	
●						●	●					●	●		
●		●			●	●	●	●	●	●		●	●	●	●
									●		●				
●					●			●					●	●	●
●					●								●		●
●			●	●				●					●	●	●
			●										●		●
								●					●		●
								●					●		●
			●					●					●		●

Sunbrella®

Explorez notre matrice chromatique Sunbrella pour identifier rapidement et facilement les couleurs disponibles pour chaque produit.

	AMAI HiLo bench	Bistroo	Captain's Chair	Deco cushions	Gargantua	Hopper	Kosmos	Marina	Panigiri	Pantagruel	Sol+Luna	Tiki	Virus	Walrus
Grey chiné NATTÉ														
Dark taupe NATTÉ														
Coconut SAVANE														
Marble LOPI														
Charcoal LOPI														
Sooty CHARTRES														
Leaf green HERITAGE														
Moss HERITAGE														
Indigo HERITAGE														
Alpine HERITAGE														
Nami ZORI														
Loto DOMINO														
Rust HERITAGE														
Craps DOMINO														
Blush SOLIDS														
Biscuit LOPI														

Biome

Les biomes sont les grandes zones de végétation de la terre. Chaque biome évoque indéniablement une ambiance spécifique. Nous nous en sommes inspirés pour concevoir des palettes de couleurs afin de faciliter la combinaison de nos produits et coussins.

Out of the Fjordinary

Un biome de convivialité boréale et montagnarde

Nous avons évoqué les biomes nordiques au sein d'une palette chromatique équilibrée, transcendant l'ordinaire par un mélange des splendeurs les plus stupéfiantes de la nature

Couleurs des revêtements thermolaqués

Couleurs des tissus Sunbrella

<ol style="list-style-type: none"> 1. Black 2. Off white 3. Cobalt blue 4. Pistache 5. Verdigris 	<ol style="list-style-type: none"> 6. Sooty 7. Charcoal 	<ol style="list-style-type: none"> 1. Grey chiné 2. Moss 3. Alpine 4. Indigo 5. Nami 6. Sooty 7. Charcoal
---	---	--

Forest & Fields

Un biome de convivialité verdoyante et rurale

Enracinés dans la tradition de la Flandre occidentale, nous mêlons des éléments forestiers tempérés (le principal biome européen) avec l'argile et le foin locaux, pour une touche unique

Couleurs des revêtements thermolaqués

Couleurs des tissus Sunbrella

<ol style="list-style-type: none"> 1. Black 2. Verdigris 3. Reed green 4. Earth 5. Off white 	<ol style="list-style-type: none"> 6. Sooty 7. Dark taupe 	<ol style="list-style-type: none"> 1. Marble 2. Coconut 3. Biscuit 4. Moss 5. Leaf green 6. Sooty 7. Dark taupe
---	---	--

A Lotta Terracotta

Un biome de convivialité méditerranéenne

Bienvenue dans les tonalités chaudes des couleurs ocres et terracotta : c'est la palette chromatique idéale pour les vacances

Couleurs des revêtements thermolaqués

Couleurs des tissus Sunbrella

<ol style="list-style-type: none"> 1. Beach beige 2. Cosmic cream 3. Copper brown 4. Earth 5. Off white 	<ol style="list-style-type: none"> 6. Indigo 7. Dark taupe 	<ol style="list-style-type: none"> 1. Marble 2. Biscuit 3. Coconut 4. Blush 5. Rust 6. Indigo 7. Dark taupe
--	--	--

Majestic Mirage

Un biome de convivialité sablonneuse et aérienne

Embarquez pour une escapade nocturne captivante, où de douces nuances de jaune et de riches tonalités projettent une allure envoûtante sur les dunes

Couleurs des revêtements thermolaqués

Couleurs des tissus Sunbrella

<ol style="list-style-type: none"> 1. Off white 2. Sun yellow 3. Cosmic cream 4. Cobalt blue 5. Beach beige 	<ol style="list-style-type: none"> 6. Indigo 7. Loto 	<ol style="list-style-type: none"> 1. Marble 2. Coconut 3. Craps 4. Biscuit 5. Indigo 6. Loto
--	--	---

Professionnels

Professionnels, nous avons tout ce qu'il vous faut ! Que vous soyez architecte, designer ou professionnel du monde du bureau, de l'éducation ou de l'hôtellerie, nous avons les outils qu'il vous faut pour faire briller vos projets avec Extremis.

www.extremis.com/pro

DES COULEURS PERSONNALISÉES

Pour nous, la couleur a le pouvoir de rehausser l'attrait esthétique de chaque projet, en permettant une intégration harmonieuse, quel que soit l'environnement. Il peut s'agir d'une teinte vibrante qui attire l'attention ou d'une tonalité subtile qui s'intègre discrètement aux éléments environnants. C'est pourquoi la plupart de nos produits sont disponibles dans toutes les couleurs RAL que vous souhaitez.

Frais de mise en service € 300 (hors TVA) par couleur.



ANCORAGE AU SOL

Grâce à des techniques innovantes et à une attention méticuleuse aux détails, nous garantissons que nos meubles restent solidement ancrés au sol. Les designers et les utilisateurs peuvent ainsi garder l'esprit tranquille - nos systèmes de fixation au sol préviennent le vol, mais également le délogement ou l'emportement du mobilier par des vents violents.

Il est toutefois important de noter que l'installation de nos produits doit être effectuée par des personnes qualifiées. La fixation au sol nécessite des boulons et/ou vis appropriés, qu'il est possible de se procurer en magasin spécialisé. Le choix de ces éléments dépend en grande partie du matériau de votre terrasse. Ainsi, vous pourrez garantir que l'ancrage est sûr et parfaitement adapté à votre environnement spécifique.

TÉLÉCHARGEMENTS

Récupérez tous les documents techniques et d'inspiration à partir d'un point centralisé:
www.extremis.com/en/product-downloads

- Images
- 2D & 3D fichiers (2d dwg, 3d dwg, sketchup, revit, 3d max, 3ds max)
- Fiches produits
- Cahier des charges
- Manuels



CONFIGURATEUR

Showrooms, photos, échantillons, nous avons tout ce qu'il faut. Mais quelle est la terrasse dont rêve votre client ? Pas besoin de baguette magique pour entrer dans son esprit. Grâce à notre configurateur, vous pouvez personnaliser en un clin d'œil les préférences de vos clients. Dimensions, couleurs, matériaux - un ordinateur ou un téléphone fera l'affaire !

Vous avez trouvé la composition idéale ? Montrez à vos clients l'allure qu'elle aurait dans leur propre jardin ! Avec la fonction de réalité augmentée, nos pièces sont plus tangibles que jamais!

www.extremis.com/configurator

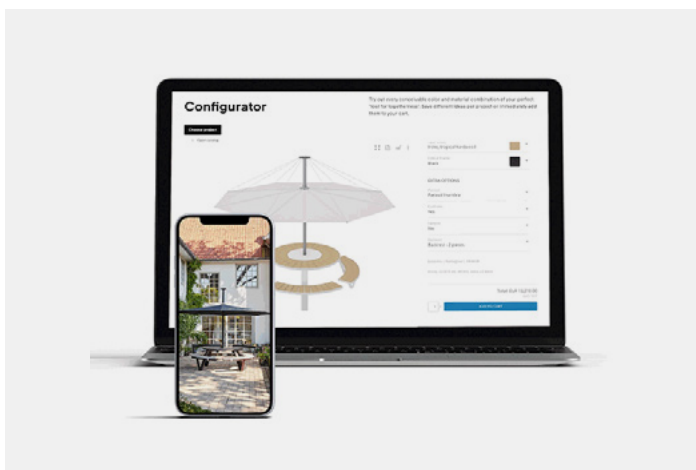

RÉFÉRENCES

Nous sommes fiers de travailler avec des clients du monde entier, sur un large éventail de secteurs. Quelle que soit l'ampleur de votre projet, notre collection offre une solution pour chaque espace. Il vous suffit de consulter la galerie des références et de filtrer en fonction du cadre ou du type de produit pour trouver l'inspiration. Élaborez des mood boards pour vos projets en enregistrant tout ce dont vous avez besoin sur notre site.

www.extremis.com/references

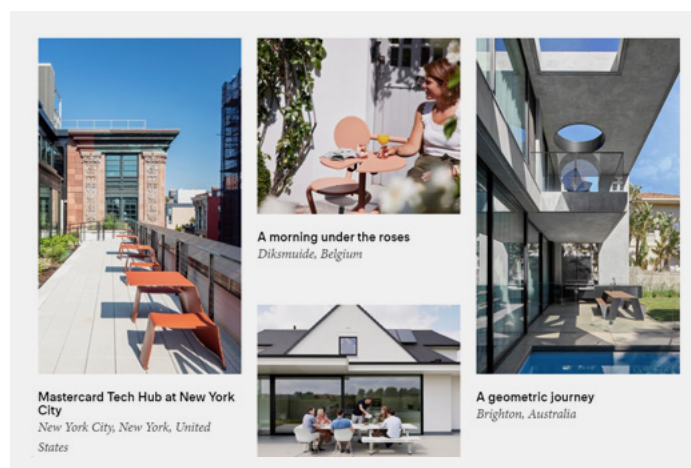

Accessibilité aux fauteuils roulants



Nos tables et bancs de pique-nique innovants ont été élaborés avec les personnes en fauteuil roulant à l'esprit. Ainsi, les utilisateurs peuvent bien sûr accéder aux tables, mais cela contribue également à la dimension sociale du fait de s'asseoir à une même table. En plus de faciliter l'accès aux fauteuils roulants, ces meubles sont également parfaits pour les poussettes. Ces meubles sont des « Tools for Togetherness » pour tous, qui favorisent une véritable inclusion.

Les normes en matière d'accessibilité aux fauteuils roulants varient d'un pays à l'autre : consultez nos fiches techniques pour vous assurer que les mesures de chaque solution répondent aux exigences de votre pays.

Les produits suivants ne nécessitent aucune modification.

AMAI

Accès des deux côtés

Plateau de table en position standard



Accessible des deux côtés



Pas possible lorsque le plateau de table est en position la plus haute



Accessible des deux côtés



Pas possible aux deux extrémités

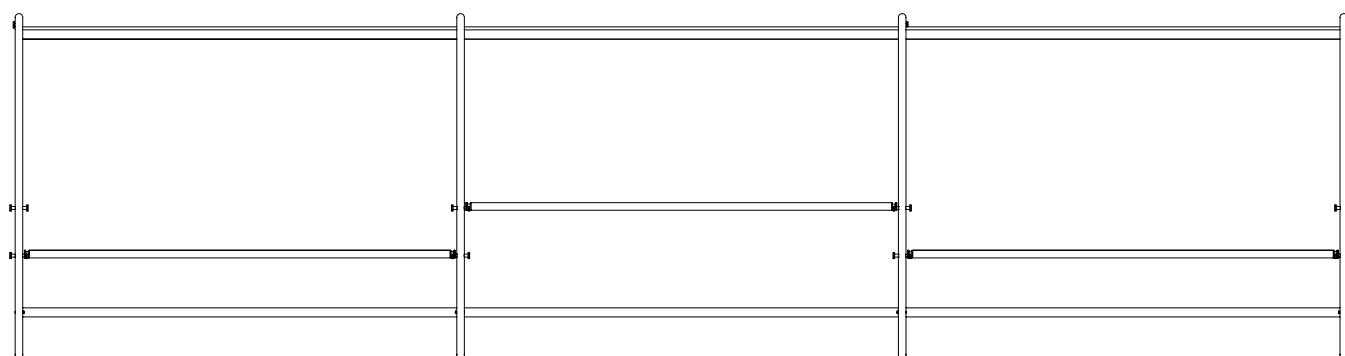

68,5 cm

HOPPER BENCH

Accès d'un seul côté

Accès uniquement
du côté sans banc

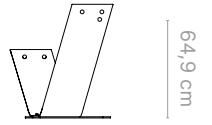

HOPPER BENCH AA

Accès d'un seul côté

Accès uniquement
du côté sans banc

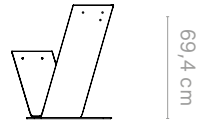

HOPPER COMBO

Accès d'un seul côté

Accès uniquement
du côté sans banc

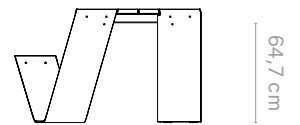

HOPPER COMBO AA

Accès d'un seul côté

Accès uniquement
du côté sans banc

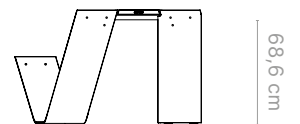

MARINA COMBO

Accès des deux côtés et à une extrémité



Accessible de ce côté



Accès des côtés sans banc



Pas possible à cette extrémité

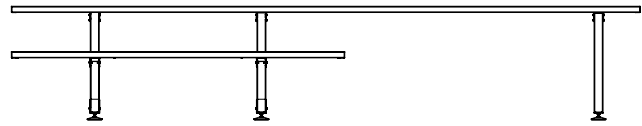

71 cm

MARINA PICNIC

Accès des deux extrémités
Pas possible avec la version 165 cm



Accessible des deux côtés

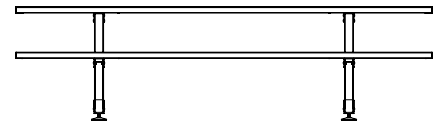

71 cm

MARINA DOUBLE DESK

Accès des deux côtés



Pas possible aux deux extrémités



Accessible des deux côtés

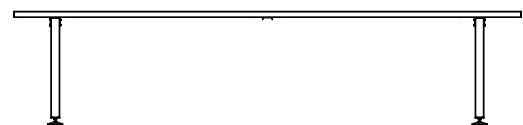

71 cm

MARINA TABLE

Accès des deux côtés



Pas possible aux deux extrémités



Accessible des deux côtés

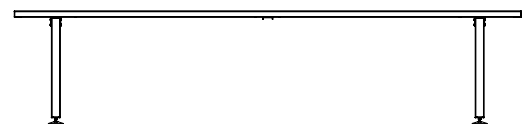

71 cm

MANILLE

Accès des deux extrémités

Accessible des deux côtés

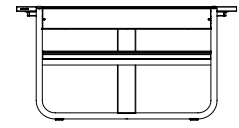

68,2 cm

PANIGIRI

Accès des deux côtés et des deux extrémités

Accessible des deux côtés



Accès des côtés sans banc

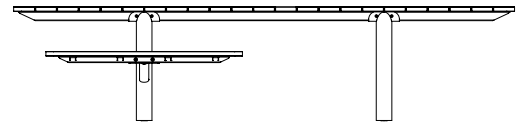

65,2 cm

PICNIK

Accès d'un seul côté

Accessible du côté ouvert du plateau de table

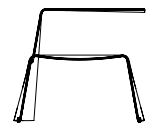

72,1 cm

GARGANTUA

Accès d'un seul côté

Deux bancs à hauteur de table

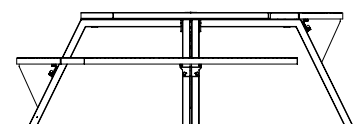

70,8 cm

Virus – accessibilité aux fauteuils roulants

Nos meubles sont conçus pour durer. Choisir le bon meuble est par conséquent une étape cruciale pour mener à bien vos projets. Nous nous efforçons de rendre nos meubles à la fois accessibles et inclusifs. Avec quelques adaptations mineures, nous avons rendu les tables de pique-nique Virus accessibles aux personnes à mobilité réduite. Ainsi, en retirant l'un des pieds de la Virus 4 ou 5 places, un fauteuil roulant s'insère parfaitement dans l'espace disponible.

VIRUS 4-PLACES COMPATIBLE FAUTEUIL ROULANT

L'un des pieds doit être démonté

Uniquement possible en combinaison avec la fixation au sol

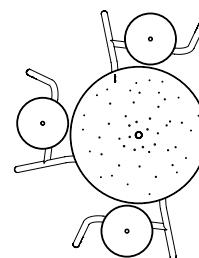

Virus 4-places
Dessus de table standard
(ancrage au sol incl.)

€ 1820

Virus 4-places
Dessus de table plat
(ancrage au sol incl.)

€ 1800

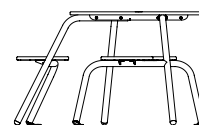

68,9 cm

VIRUS 5-PLACES COMPATIBLE FAUTEUIL ROULANT

L'un des pieds doit être démonté

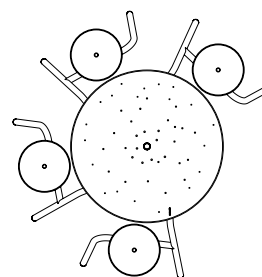

Virus 5-places
Dessus de table standard

€ 2095

Virus 5-places
Dessus de table plat

€ 2070

Virus 5-places
Dessus de table standard
(ancrage au sol incl.)

€ 2215

Virus 5-places
Dessus de table plat
(ancrage au sol incl.)

€ 2190

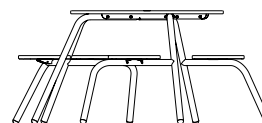

68,9 cm

Hopper picnic – accessibilité fauteuil roulant

Notre slogan « Tools for Togetherness » signifie que nous fournissons des produits haut de gamme destinés à toutes et tous, même les personnes à mobilité réduite. Les versions sur mesure de nos tables Hopper picnic en sont la preuve. En raccourcissant les bancs d'un côté ou des deux, l'accès aux fauteuils roulants est facilité. Mettons l'inclusivité à table !

Le prix de la table Hopper picnic est fonction de la taille, de la finition et de la quantité. N'oubliez pas que ces versions spéciales de la table Hopper picnic sont uniquement disponibles en 300 cm et 360 cm.

HOPPER PICNIC COMPATIBLE FAUTEUIL ROULANT

L'un des bancs a été raccourci pour laisser la place à un fauteuil roulant
Une pièce de raccordement en acier inoxydable relie les deux pieds

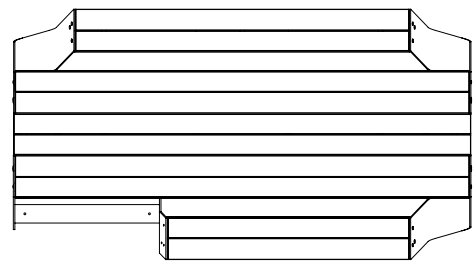

94 cm

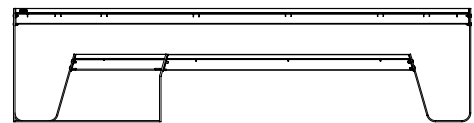

64,7 cm

HOPPER PICNIC AA COMPATIBLE FAUTEUIL ROULANT

L'un des bancs a été raccourci pour laisser la place à un fauteuil roulant
Une pièce de raccordement en acier inoxydable relie les deux pieds

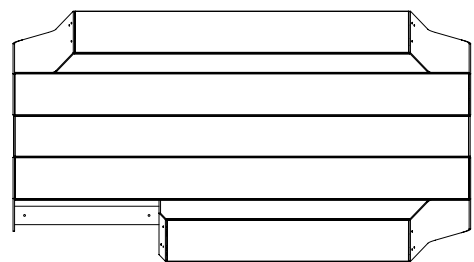
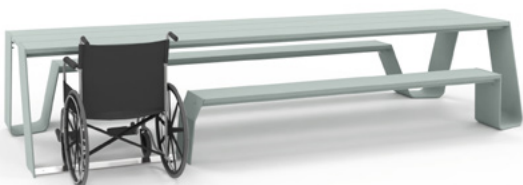
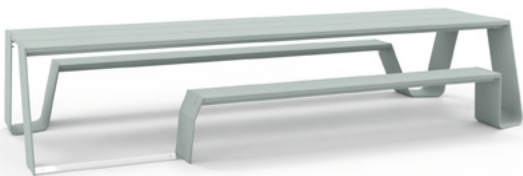

94 cm

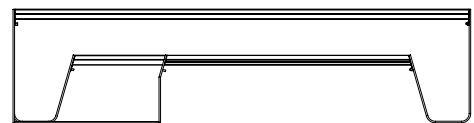

68,6 cm

Produits d'entretien

La qualité extrême des matériaux mis en œuvre dans les produits Extremis et la façon dont ils sont conçus ne servent qu'une bonne cause : Durer- Plus-Longtemps. Toutefois, on n'obtient rien sans un minimum d'efforts. Un peu d'entretien s'avère nécessaire pour résister à l'épreuve du temps. Merci dès lors de bien vouloir prendre en considération nos produits d'entretien et nos conseils pour maintenir vos objets de convivialité en excellent état.

www.extremis.com/entretien

Commandez vos outils de maintenance sur notre Portail Revendeurs

www.extremis.com/portal



NETTOYANT POUR BOIS - 1L

Le Nettoyant pour bois Extremis est un shampoing nettoyant pour le mobilier en bois. Le produit élimine les décolorations grises, les dépôts verdâtres et les salissures

OND001



NETTOYANT UNIVERSEL - 0,5L

Le Nettoyant universel Extremis est un nettoyant prêt à l'usage. Sa formule puissante élimine les taches les plus tenaces

OND004



PROTECTEUR DU BOIS - 1L

Protégez régulièrement votre bois contre les rayons UV et les intempéries. Le Protecteur du bois Extremis est un produit 100% naturel

OND002



BROSSE EXTREMIS

Utilisez cette brosse à main en combinaison avec le nettoyant pour bois et le nettoyant universel Extremis pour éliminer les saletés tenaces

OND006



KIT DE NETTOYAGE DU BOIS

Nettoyant pour bois – Protecteur du bois 1L – Brosse Extremis – Bande adhésive -
Bloc de ponçage - Brosse

OND057



KIT DE NETTOYAGE TOUS USAGES

Nettoyant universel - Éponge - Chiffon en microfibre - Brosse Extremis

OND058

Bois

L'utilisation de bois pour la fabrication de structures immergées dans l'eau de mer, telles que pontons, jetées, embarcadères... est la preuve que le bois est un matériau parfait pour la création et la finition de meubles d'extérieur. En contact régulier avec l'eau salée et exposé à des vents forts et des rayons UV, le bois pourra griser mais résistera pendant des décennies, ce qui en fait un matériau incomparable.

Faites le bon choix

Le bois est un matériau vivant, et malgré la qualité supérieure des essences que nous utilisons, il doit constamment s'adapter à des changements extrêmes de température et d'humidité. Le stress interne dû à ces adaptations constantes le fait 'travailler', ce qui peut notamment entraîner la formation de fissures. Des changements de couleur et de structure peuvent aussi se présenter. Ces caractéristiques sont typiques du bois, et en optant pour ce matériau vous les acceptez. À la livraison, les parties en bois de nos produits sont non traitées. L'exposition au soleil et aux intempéries les fera progressivement griser et les rendra un peu plus rugueuses au toucher. Nous recommandons instamment de traiter régulièrement le bois avec une huile pour bois afin de le protéger contre les taches et afin de ralentir le processus qui le rend plus rugueux. Il peut arriver que des taches blanches apparaissent sur le bois, notamment sur le bois dur Iroko. Ces petits dépôts sont constitués de carbonate de calcium, un élément constitutif du bois lorsque l'arbre absorbe l'eau d'un sol alcalin. Ces fragments de calcium ne modifient pas la qualité du bois, mais ils sont visibles à l'œil nu. Pour des raisons de durabilité, Extremis ne jette jamais ce bois de qualité. Toutefois, lorsqu'un bois comporte plus de dix taches visibles par 100 cm², il n'est pas utilisé dans nos ventes régulières, mais bénéficie d'une seconde vie à des fins de démonstration et de recherche et développement.

Iroko

Utilisé pour Anker - Gargantua - Hopper - Pantagruel - Walrus

L'Iroko est une essence africaine de bois dur tropical. La haute qualité de ce bois nous permet de réaliser de grands segments d'une seule pièce pour les plateaux de table. Sa couleur et ses caractéristiques sont similaires à celles du teck. Nous travaillons avec des fournisseurs qui possèdent leurs propres concessions de bois et nous livrent uniquement la meilleure qualité de bois dur Iroko. Un contrôle permanent tout au long de la chaîne garantit une exploitation durable.

Faites le bon choix

Comme tout bois, l'Iroko devient progressivement rugueux et grisâtre du fait de l'exposition au soleil et à la pluie ; de petites fissures et crevasses peuvent également apparaître dans le cadre de cette évolution. Nous conseillons vivement de traiter les meubles chaque année avec notre Protecteur du bois. L'huile naturelle protège le bois de l'humidité et des liquides renversés : il est ainsi plus stable sur la durée et les taches restent superficielles.

Iroko FSC 100% *

Utilisé pour Gargantua



The mark of responsible forestry

Le bois certifié FSC® provient de forêts gérées de manière durable, et chaque étape de la chaîne du bois est contrôlée sur trois plans : social, écologique et économique. Ces labels ne sont pas une garantie de qualité, mais ils nous assurent de bénéficier d'un bois écologiquement responsable, socialement bénéfique et économiquement viable.

Faites le bon choix

Comme tout bois, l'Iroko devient progressivement rugueux et grisâtre du fait de l'exposition au soleil et à la pluie ; de petites fissures et crevasses peuvent également apparaître dans le cadre de cette évolution. Nous conseillons vivement de traiter les meubles chaque année avec notre Protecteur du bois. L'huile naturelle protège le bois de l'humidité et des liquides renversés : il est ainsi plus stable sur la durée et les taches restent superficielles.

Hellwood

Utilisé pour Anker

Extremis Hellwood est un bois de frêne européen qui a traversé le purgatoire pour l'armer contre toutes sortes d'épreuves infernales. Et il y en a plus qu'il n'en faut: les rayons UV, la pluie et les pluies acides, les fluctuations du taux d'humidité, le gel, la chaleur extrême, etc. Notre procédé de conservation confère aux fibres une plus grande stabilité interne et augmente leur résistance à la pourriture. Nous obtenons ainsi un type de bois qui appartient à la classe de durabilité I, tout comme le meilleur bois tropical. Un effet secondaire intéressant du processus est la couleur foncée du bois.

Faites le bon choix

Comme tout bois, le Hellwood devient progressivement rugueux et grisâtre du fait de l'exposition au soleil et à la pluie ; de petites fissures et crevasses peuvent également apparaître dans le cadre de cette évolution. Nous conseillons vivement de traiter les meubles chaque année avec notre Protecteur du bois. L'huile naturelle protège le bois de l'humidité et des liquides renversés : il est ainsi plus stable sur la durée et les taches restent superficielles.

Hellwood 100% PEFC

Utilisé pour AMAi - Hopper - Manille - Panigiri - Pantagruel - Walrus



Extremis Hellwood est un bois de frêne européen qui a traversé le purgatoire pour l'armer contre toutes sortes d'épreuves infernales. Et il y en a plus qu'il n'en faut: les rayons UV, la pluie et les pluies acides, les fluctuations du taux d'humidité, le gel, la chaleur extrême, etc. Notre procédé de conservation confère aux fibres une plus grande stabilité interne et augmente leur résistance à la pourriture. Nous obtenons ainsi un type de bois qui appartient à la classe de durabilité I, tout comme le meilleur bois tropical. Un effet secondaire intéressant du processus est la couleur foncée du bois.

Faites le bon choix

Comme tout bois, le Hellwood devient progressivement rugueux et grisâtre du fait de l'exposition au soleil et à la pluie ; de petites fissures et crevasses peuvent également apparaître dans le cadre de cette évolution. Nous conseillons vivement de traiter les meubles chaque année avec notre Protecteur du bois. L'huile naturelle protège le bois de l'humidité et des liquides renversés : il est ainsi plus stable sur la durée et les taches restent superficielles.

* Recherchez le logo FSC® : seuls les produits portant ce logo sont certifiés FSC.

Rubberwood

Utilisé pour Sticks

Le bois de l'arbre à caoutchouc, ou hévéa, est un bois de grande qualité : il a une très jolie teinte claire, une stabilité élevée grâce à sa faible propension à se rétracter, et il est très facile à travailler. Parfait pour les utilisations intérieures ! L'hévéa est très apprécié pour la réalisation d'escaliers et de mobiliers... en fait pour à peu près tout ce qui est fabriqué en bois. Vous avez le choix entre la version naturelle ou la version huilée foncée. Chez Extremis, nous utilisons d'abord le latex de l'hévéa pour fabriquer les bases des Sticks en caoutchouc et une fois que les arbres sont trop vieux pour y tirer du latex, au lieu de couper et brûler le bois, nous utilisons le bois pour fabriquer les bases Sicks en hévéa rubberwood.

Faites le bon choix

Comme il n'est utilisé qu'à l'intérieur, l'hévéa ne requiert aucun entretien. La version huilée a une teinte gris-foncé, et le grain du bois reste visible. La couleur de cette base est loin du noir.

Chêne

Utilisé pour Tiki

Le chêne est un type de bois dur utilisé couramment pour fabriquer des meubles, des revêtements de sol, des fûts ou des bâtiments à structure bois. Il est principalement apprécié pour sa robustesse et sa durabilité. Beaucoup apprécient également son grain très marqué et sa couleur qui attire la lumière. Le chêne est un choix populaire pour l'aménagement intérieur car il apporte une touche chaleureuse et naturelle à n'importe quelle pièce.

Faites le bon choix

Comme la plupart des bois, le chêne peut être huilé si vous voulez qu'il conserve son aspect plus longtemps. Etant donné que le chêne est un matériau naturel, il est facile à réparer et à refinir.

Bamboo

Utilisé pour Bistroo

Nos produits durables en bambou sont fabriqués en utilisant des bandes de bambou massif provenant de Chine. Grâce à un procédé technique unique de compression à haute température et sous pression, une dureté et une durabilité exceptionnelles sont obtenues. Nos fournisseurs n'utilisent que des ingrédients certifiés respectueux de l'environnement pour cette technique spécifique. Les produits sont fabriqués avec un grand souci du détail et de la précision, ce qui nous permet d'obtenir un produit de haute qualité et durable.

Faites le bon choix

Extremis Bamboo surfaces have an oil-coated finishing as extra protection against stains and changing weather conditions. Bamboo is easy to clean with water and mild household soap. Never use abrasive cleaning products, or sand down bamboo surfaces!

Aluminium

L'aluminium est une des matières les plus répandues sur la terre. Ce métal offre une combinaison exceptionnelle de propriétés. Il est léger et 100% recyclable. Les alliages que nous utilisons contiennent maximum 30% de matière brute.

Laqué en poudre structuré

Utilisé pour AMAi - Bistrot - Hopper - Kosmos - Picnik - Sensu - Sol+Luna

Le thermolaquage est une technique qui consiste à appliquer une peinture en poudre sur un support. La poudre est chargée par un champ électrique et projetée sur l'objet. Celui-ci est ensuite placé dans un four. Les particules de poudre fondent et fusionnent pour former un film continu. Ce revêtement finement structuré offre une grande résistance aux griffes et est donc parfait pour une utilisation intensive.

Faites le bon choix

N'optez pour un thermolaquage blanc que si vous êtes prêt à nettoyer régulièrement la surface. En effet, il n'y a rien de plus vilain qu'un mobilier design qui n'est pas net !

Anodisé

Utilisé pour Sol+Luna shade

L'anodisation est un processus qui augmente l'épaisseur de la couche d'oxydation naturelle à la surface de l'aluminium. Cette couche protège l'aluminium de la corrosion. Nous avons choisi de ne pas appliquer de traitement supplémentaire à l'aluminium car cela n'allongerait pas sa durée de vie et serait en outre très mauvais pour l'environnement.

Faites le bon choix

Facile à nettoyer avec de l'eau tiède et un détergent doux.

Acier

L'acier est un alliage de fer et d'autres éléments, essentiellement du carbone, qui est largement utilisé dans la construction ainsi que d'autres applications en raison de sa résistance à la torsion. Le métal de base de l'acier est le fer, un élément qui rouille lorsqu'il est en contact direct avec de l'oxygène. Il y a trois façons de composer avec ce comportement : empêcher le contact direct avec l'air (par ex. par galvanisation), remplacer une partie du fer par du carbone (par ex. acier inoxydable), ou utiliser la rouille comme finition (par ex. acier Corten).

Faites le bon choix

L'acier peut tôt ou tard se mettre à rouiller. Efforcez-vous donc de garder les surfaces propres et sèches, et évitez en tout cas de laisser des objets métalliques à l'extérieur sur des surfaces en acier. Cela provoque en effet une réaction chimique qui affectera cette autre surface. Dès que vous remarquez la présence de rouille, intervenez sans tarder de manière appropriée, car la rouille accélère le processus de corrosion.

Galvanisé

Utilisé pour Acacia - AMAi - Anker - Captain's Chair - Gargantua - Hopper - Inumbrina - Kosmos - Manille - Panigiri - Pantagruel - Sensu - Walrus

La galvanisation est la méthode la plus durable pour protéger le métal de la corrosion. Le métal est plongé dans un bain de zinc, ce qui le dote d'une couche de protection. Si cette couche est endommagée, le métal en dessous commencera à rouiller. Les points de rouille peuvent cependant être retouchés avec une peinture au zinc, que l'on peut trouver dans tous les magasins de bricolage. L'acier galvanisé a une très longue durée de vie et se recycle sans le moindre problème.

Faites le bon choix

Nous appelons cela aussi la technique de revêtement 'George Clooney' : la surface devient encore plus belle avec l'âge... Nos meubles aux surfaces galvanisées sont les champions du camouflage de la saleté, grâce à la texture rugueuse du matériau. Au début, les pièces en acier galvanisé ont un aspect très brillant, mais elles deviennent progressivement plus mates sous l'action du soleil et des intempéries. La pluie peut également causer des taches sombres sous les zones de raccord.

Laqué en poudre structuré

Utilisé pour AMAi - Anker - Bistrot - Captain's Chair - Marina - Pantagruel - Tiki - Virus

Le thermolaquage est une technique qui consiste à appliquer une peinture en poudre sur un support. La poudre est chargée par un champ électrique et projetée sur l'objet. Celui-ci est ensuite placé dans un four. Les particules de poudre fondent et fusionnent pour former un film continu.

Faites le bon choix

N'optez pour un thermolaquage blanc que si vous êtes prêt à nettoyer régulièrement la surface. En effet, il n'y a rien de plus vilain qu'un mobilier design qui n'est pas net ! Nos surfaces thermolaquées brillantes sont cependant très faciles à entretenir.

Acier inoxydable 316

Utilisé pour AMAi shade - Gargantua - Hopper shade - Inumbra - Kosmos shade - Manille shade

L'AISI 316 est la qualité la plus élevée d'acier inoxydable. Dans des environnements agressifs causés par des chlorures, des pluies acides, du sel ou d'autres matériaux rouillés, cet acier nécessitera un entretien périodique.

Faites le bon choix

Nous recommandons un traitement régulier avec un nettoyeur ou protecteur pour acier inoxydable, surtout dans un environnement agressif. Les produits de nettoyage et de protection sont faciles à trouver dans le commerce.

Acier inoxydable 304

Utilisé pour Inumbra - Inumbrina - Kosmos shade

Pour certains produits, nous combinons plusieurs hautes qualités d'acier inoxydable. Dans des environnements agressifs causés par des chlorures, des pluies acides, du sel ou d'autres matériaux rouillés, cet acier nécessitera un entretien périodique.

Faites le bon choix

Nous recommandons un traitement régulier avec un nettoyeur ou protecteur pour acier inoxydable, surtout dans un environnement agressif. Les produits de nettoyage et de protection sont faciles à trouver dans le commerce.

ZnAlMg laqué en poudre structuré

Utilisé pour AMAi - Anker - Tiki table - Virus

Le trempage ZnAlMg est une alternative à la galvanisation à chaud et se révèle le meilleur choix pour les produits plus détaillés qui doivent être revêtus par la suite. Grâce à sa composition unique, ZnAlMg confère un haut niveau de protection des surfaces et des bords vifs, même dans les environnements les plus exigeants. Il est produit sur une ligne de galvanisation à chaud classique dont le bain de fusion a une composition chimique unique comprenant du zinc, de l'aluminium et du magnésium, la couche de base parfaite pour les revêtements en poudre.

Faites le bon choix

N'optez pour un thermolaquage blanc que si vous êtes prêt à nettoyer régulièrement la surface. En effet, il n'y a rien de plus vilain qu'un mobilier design qui n'est pas net !

Acier inoxydable laqué en poudre structuré

Utilisé pour Acacia - Bistrot - Captain's Chair - Inumbra - Manille - Panigiri

Le thermolaquage est une technique qui consiste à appliquer une peinture en poudre sur un support. La poudre est chargée par un champ électrique et projetée sur l'objet. Celui-ci est ensuite placé dans un four. Les particules de poudre fondent et fusionnent pour former un film continu.

Faites le bon choix

N'optez pour un thermolaquage blanc que si vous êtes prêt à nettoyer régulièrement la surface. En effet, il n'y a rien de plus vilain qu'un mobilier design qui n'est pas net !

Matériaux composites & plastiques

Un matériau composite est un assemblage d'au moins deux composants aux propriétés différentes, ce qui donne un nouveau matériau offrant de meilleures caractéristiques. Nous incluons les plastiques dans cette catégorie, dans la mesure où le plastique n'est jamais utilisé sans adjonction de fibres ou de charges.

Fibre de verre

Utilisé pour Sticks

La résine de polyester renforcée de fibre de verre est fabriquée par la technique de la pultrusion. La pultrusion est un procédé dans le cadre duquel des fibres de verre sont tirées en continu à travers un bain de résine de polyester qui se durcit ensuite dans une matrice pour leur donner leur forme définitive. Les principaux avantages de ce matériau sont sa solidité, sa résistance à la corrosion et son poids léger.

Faites le bon choix

N'optez pour des plateaux de table et bancs en fibre de verre blanche qui si vous êtes prêt à nettoyer régulièrement la surface. N'utilisez pas de détergents agressifs ou abrasifs car cela grifferait la couche UV invisible. De la poussière de fibre de verre peut encore adhérer au produit suite au processus de production : portez des gants durant l'installation ou nettoyez les éléments avant de les installer. Les feuilles d'arbres, la poussière, les émissions de CO2 etc. peuvent laisser des traces sur une surface blanche immaculée. Réfléchissez donc bien à l'endroit où vous installerez votre produit.

Fibre de verre laqué

Utilisé pour Marina

La fibre de verre laquée est une technique qui consiste à appliquer de la peinture humide sur un profil en fibre de verre. La peinture est pulvérisée sur les profils. L'objet est ensuite placé dans un four pour former un film permanent.

Faites le bon choix

N'optez pour un thermolaquage clair que si vous êtes prêt à nettoyer régulièrement la surface. En effet, il n'y a rien de plus vilain qu'un mobilier design qui n'est pas net !

HPL

Utilisé pour Kosmos - Pantagruel - Sol+Luna

Le HPL (high pressure laminate) est un panneau plat à base de résines thermodurcissables renforcées de façon homogène de fibres de bois. Il est fabriqué à haute pression et haute température. Son surfaçage intégré est obtenu à base de résines pigmentées durcies par un faisceau d'électrons. Le HPL est un matériau qui résiste très bien aux chocs, grâce à son module d'élasticité ainsi que sa haute résistance à la traction et à la flexion. Sa surface non poreuse est très facile à nettoyer.

Faites le bon choix

N'optez pour un plateau de table en HPL blanc que si vous êtes prêt à nettoyer régulièrement la surface.

Polypropylène

Utilisé pour Captain's Chair

Le polypropylène est résistant à la corrosion sous contrainte. Cela peut sembler insolite, mais les plastiques aussi peuvent être sujets à la corrosion. Celle-ci occasionne des craquelures, surtout aux zones soumises à une contrainte mécanique combinée à une agression chimique. Le PP est un plastique qui résiste bien à ce phénomène.

Faites le bon choix

Une surface blanche en polypropylène est plus sensible aux taches qu'une surface noire. Le polypropylène est un matériau assez tendre et donc sensible aux griffes.

Caoutchouc

Utilisé pour Sticks

L'hévéa nous a donné du bois, mais avant cela il nous a naturellement donné du caoutchouc ! Extrait et transformé localement au Sri Lanka, ces bases en caoutchouc sont les seuls produits dans notre gamme qui ne portent pas le label 'Made in Belgium', car nous ne cultivons pas d'hévéa en Belgique.

Faites le bon choix

Le caoutchouc naturel a la teinte d'une peau claire. La couleur noire est obtenue par l'ajout de carbone, de silice ou de noir de carbone avant la vulcanisation. Le noir de carbone peut occasionner des traces noires sur le sol, mais celles-ci sont faciles à éliminer.

Béton

Utilisé pour Inumbra - Inumbrina - Hopper shade - Kosmos shade

Le béton est un matériau composite constitué de sable lié avec un ciment liquide qui durcit progressivement. Nos blocs de béton sont moulés à haute pression pour les rendre plus résistants.

Faites le bon choix

N'optez pour des blocs en béton que si un ancrage dans le sol est impossible.

Tissu & cuirs

Le fil textile est produit en filant des fibres brutes afin d'obtenir un long fil continu. Nous utilisons des textiles tissés et du feutre, parfois dotés d'une couche acrylique, PVC ou polyester pour les rendre imperméables à l'eau et aux saletés. Tous les textiles sont sélectionnés avec soin pour être utilisés dans un environnement extérieur.

Sunbrella®

Utilisé pour AMAi - Bistrot - Captain's Chair - Gargantua - Hopper - Kosmos - Marina - Panigiri - Pantagruel - Sol+Luna - Tiki - Virus - Walrus

Sunbrella® est un tissu acrylique, considéré comme le meilleur pour faire des coussins à usage extérieur. La matière première est la fibre acrylique Sunbrella® teinte dans la masse. Les pigments de couleurs sont mélangés au cœur de la fibre au stade initial de sa fabrication, avant même de produire le fil. Les couleurs Sunbrella® résistent aux intempéries et à l'exposition au soleil durant de longues années.

Faites le bon choix

Nos coussins et couvertures Sunbrella® sont lavables en machine à basse température. Les coussins, qu'ils soient blancs ou colorés, peuvent se salir, mais un coussin blanc aura bien sûr plus vite l'air sale qu'un coussin coloré. Ne pas sécher au sèche-linge

Polyester high-tech

Utilisé pour AMAi - Inumbra - Inumbria - Hopper shade - Kosmos shade - Manille shade - Sol+Luna shade

Le polyester est la fibre synthétique la plus utilisée dans le monde. Certaines méthodes de finition le rendent résistant aux intempéries, imperméable à l'eau et à la saleté, résistant à la lumière, etc. Le polyester high-tech est utilisé pour une large gamme de 'produits pour le soleil', depuis les coussins et mobiliers de terrasse jusqu'aux protections solaires. Sa haute résistance à l'eau et aux UV garantit une très bonne tenue dans le temps.

Faites le bon choix

Les feuilles d'arbres, la poussière, les émissions de CO2 etc. peuvent laisser des traces sur un tissu blanc immaculé. Réfléchissez donc bien à l'endroit où vous installerez votre parasol.

Polyester enduit PU

Utilisé pour Acacia

Notre tissu polyester enduit au PU est un tissu extensible qui convient à un usage extérieur. Le tissu est imperméable, léger et flexible. Il est principalement utilisé pour des tentes de camping, des couvertures à usage modéré, des vêtements et des sacs. Le caractère extensible du tissu garantit qu'il ne plisse jamais.

Faites le bon choix

Les feuilles d'arbres, la poussière, les émissions de CO2 etc. peuvent laisser des traces sur un tissu blanc immaculé. Réfléchissez donc bien à l'endroit où vous installerez votre parasol.

Acrylique

Utilisé pour Senu

Cette toile acrylique teintée dans la masse a fait l'objet de recherches approfondies et les tests démontrent sa grande résistance. Son revêtement imperméable empêche l'eau de pénétrer dans les fibres, pour en faire un matériau durable, résistant à toutes les conditions météo.

Choose wisely

Notre toile acrylique teintée dans la masse est lavable en machine à basse température. Le tissu blanc et le tissu coloré peuvent tous deux se salir, mais le blanc se salira plus vite. Ne pas sécher au sèche-linge.

Sundance

Utilisé pour Walrus

La tissu Sundance est un matériau PVC extrêmement durable parfaitement imperméable à l'eau et à la saleté. Ce matériau lisse et nettoyable demande un minimum de soin et d'entretien.

Faites le bon choix

Les feuilles d'arbres, la poussière, les émissions de CO2 etc. peuvent laisser des traces sur un tissu blanc immaculé. Réfléchissez donc bien à l'endroit où vous installerez votre sofa.

Batyline

Utilisé pour Sol+Luna

La gamme Batyline est la matière ajourée de référence sélectionnée par les plus grandes marques dans le domaine du mobilier intérieur et extérieur pour bureaux, hôtels, restaurants, spas, yachting, croisière...

Faites le bon choix

Résistante, durable et esthétique, Batyline est aussi une matière extrêmement simple et facile à entretenir. Un simple lavage avec le Extremis Multi Cleaner permet de rendre à la toile son aspect d'origine. Bien sûr, un tissu blanc sera plus délicat que la plupart des autres couleurs, par exemple avec de la crème solaire.

Soyez le premier à savoir

Facebook: facebook.com/extremis.be

LinkedIn: linkedin.com/company/extremis

Pinterest: pinterest.com/extremis

Instagram: instagram.com/extremis

Vimeo: vimeo.com/extremis

Youtube: youtube.com/user/EXTREMISdesign

Contact

Extremis HQ - Belgium

Couthoflaan 20b
8972 - Poperinge
BELGIQUE
Tel. +32 57 34 60 20
info@extremis.com
www.extremis.com

Ouvert du lundi au vendredi
8h30 à 12h30 et de 13h00 à 17h00

