

extremis[®]

Preisliste

€ — DE — 2024
Unverbindliche Preisempfehlung exkl. MwSt.



Tools for togetherness

Guten Tag,

gutes Design, ethisch verantwortungsvolle Produktion und hochwertige Materialien sind nur zu einem fairen Preis zu haben. Dessen sollten wir uns bewusst sein. Schon während der Produktentwicklung sind wir bemüht, durch effizienten Materialeinsatz, geringes Transportvolumen und Vermeidung von Abfällen unseren ökologischen Fussabdruck zu verringern. Deshalb hat jedes 'Tool for Togetherness' eine lange Vorgeschichte, bis es in unserer Preisliste erscheint: Funktionell und unter ökologischen Aspekten entwickelt, solide und mit hochwertigen Materialien konstruiert, und letztendlich in Handarbeit in Belgien gefertigt. Das Ergebnis? Sehen Sie selbst! Extremis-Möbel ist eine Anschaffung fürs Leben, Ein Produkt, was Sie irgendwann an die nächste Generation weitergeben. Willkommen bei Extremis!

	<p>IMMER AUF DEM NEUESTEN STAND? Beachten Sie die Gültigkeitsdauer auf der Frontseite. Auch als PDF unter www.extremis.com/pl</p>
	<p>DEALER PORTAL Ist das Produkt auf Lager und versandbereit? Jetzt online bestellen! Gehen Sie auf www.extremis.com/portal</p>
	<p>PCON Ab sofort auch auf pCon planner. www.extremis.com/pcon</p> 

Wählen Sie mit Bedacht

Wir haben fantastische Produkte, aber jedes Material hat seine Grenzen.

Erwarten Sie ebenso wenig, dass Hölzer jahrelang ohne Pflege glatt bleibt, wie Sie erwarten können, dass Ihre Zähne ohne Putzen weiß bleiben! Auch Outdoor-Möbel brauchen regelmäßige Reinigung und etwas grundlegende Pflege, insbesondere bei intensiver Nutzung, hoher Feuchtigkeit oder Luftverschmutzung. Lesen Sie mehr in unserem Abschnitt „Materialien“ oder unter www.extremis.com/produktpflege.

We Ihr Projekt

Sobald ein Auftrag 5 Exemplare eines Artikels übersteigt, betrachten wir ihn als „Spezialauftrag“. Die Lieferzeit wird sich von Standardlieferzeiten unterscheiden und andere Bedingungen können bei Abmessungen, Farben oder Stoffen auf Anfrage gelten. Es gibt eine Ausnahme: Unsere Sticks-Kollektion hat einen maximalen Standardauftragsumfang von 20 Stück jedes Artikels.

Refurbishment tools

Jedes unserer „Tools for Togetherness“ hat eine lange Geschichte, noch bevor es von Ihnen genutzt wird. Logisches und ökologisches Design, solide Verarbeitung und Herstellung in Belgien mit einer Auswahl an hochwertigen Materialien.

Um die Lebensdauer unserer Möbel noch weiter zu verlängern, bieten wir Ersatzteile an. Da jedes Extremis-Möbelstück mit Blick auf einen effizienten Montageprozess entworfen wurde, ist der Austausch eines bestimmten Teils ziemlich einfach. Mit einfachen Videos, die jeden Schritt erklären, werden Sie Ihrem „Tools for Togetherness“ leicht neues Leben einhauchen können. Gehen Sie auf www.extremis.com/refurbishment

Allgemeine Verkaufsbedingungen

Weil wir eine große Anzahl verschiedener Komponenten auf Lager haben und lokal produzieren, haben die meisten Artikel eine kurze Vorlaufzeit.

<p>€ 4995 GAR001</p>	<p>Unverbindliche Preisempfehlung exkl. MwSt.</p>
	<p>Kundenspezifisch gefertigter Artikel, Vorauszahlung erforderlich, fragen Sie nach der Lieferzeit.</p>
	<p>Bestellungen müssen von Extremis bestätigt werden. Diese Bestätigung ist final und bindend: Prüfen Sie Ihre Bestellungen und informieren Sie uns innerhalb von 24 Stunden über mögliche Fehler.</p>
	<p>Der Käufer kann Bestellungen nicht ohne Extremis' Zustimmung stornieren, zurückziehen oder ändern. Wenn ein solcher Antrag genehmigt wird, fallen Kosten an, die in unseren Allgemeinen Geschäftsbedingungen (www.extremis.com/allgemeinegeschäftsbedingungen).</p>
	<p>Die Lieferung erfolgt von Tür zu Tür auf Straßenebene in das Lager des Extremis Händlers. Dropshipping an den B2C-Endverbraucher ist nicht möglich.</p>
	<p>Bei DAP-Lieferungen sind ein Fahrer und eine LKW-Heckklappe inbegriffen. Wenn Sie zusätzliche Dienstleistungen benötigen, können Sie diese gegen eine zusätzliche Gebühr zu den auf Seite 6 aufgeführten Tarifen anfordern.</p>
	<p>Wenn Sie Änderungen an Ihrer Lieferadresse vornehmen, nachdem wir Ihre Bestellung bestätigt haben, wird eine zusätzliche Gebühr von € 75 erhoben.</p>
	<p>Macht der Käufer bei Adresse, Kontaktdaten oder Öffnungszeiten eine falsche Angabe, sodass unser Spediteur einen zweiten Lieferversuch vornehmen muss, wird eine zusätzliche Gebühr von € 150 erhoben.</p>
	<p>Wir können Produkte in Einzelteilen liefern. Es liegt in der Verantwortung des Käufers, das Produkt mithilfe von spezialisierten Monteuren zusammenzubauen und zu installieren und dabei der von Extremis bereitgestellten Anleitung zu folgen.</p>
	<p>Wir bieten eine Standard-Garantie von 2 Jahren auf alle Produkte. Für mehr Informationen über die vollständige Garantie, besuchen Sie www.extremis.com/de/garantie.</p>

Transport

Wir verstehen, wie wichtig eine praktische Lieferung ist. Deshalb haben wir einen Überblick über unsere Transportkosten und -dienstleistungen zusammengestellt. Wir bieten eine Auswahl verschiedener Dienstleistungen und Transportlösungen an, die an Ihre Bedürfnisse angepasst werden können, egal wie besonders diese sind. Schauen Sie sich unsere Tabelle unten an für weitere Informationen. Bitte beachten Sie, dass als Grundlage zur Berechnung jeder einzeln erteilte Auftrag gilt. Transportkosten und -dienstleistungen exkl. MwSt.

	Belgien / Niederlande / Luxemburg / Deutschland / Österreich / Schweiz ³ / Frankreich	Italien ² / Spanien ² / Portugal ² / Dänemark / Schweden / Norwegen ³ / Finnland / Großbritannien ³ / Irland	Rest der Welt
Incoterms	DAP	DAP	FCA-A
Kostenlose Lieferung ab einem Nettobestellwert von	€ 1500	€ 2500	
Transportkosten unter dem Nettobestellwert	€ 125 <small>Keine Zusatzkosten via Händlerportal</small>	€ 250 <small>Keine Zusatzkosten via Händlerportal</small>	

ZUSÄTZLICHE TRANSPORTDIENSTLEISTUNGEN

	Inklusive	Inklusive	
Hebebühne			
Gabelstapler	+ € 150	+ € 150	
Adressänderung	+ € 75	+ € 75	
Festgelegter Liefertermin	+ € 500	+ € 500	
Festgelegter Liefertermin und Zeitslot	+ € 650	+ € 650	
Zweitversuch Lieferung	+ € 150	+ € 150	
Adresse nicht mit 18-m-Lkw erreichbar	+ € 50	+ € 50	

EXPORTDOKUMENTE

Ex-1 Dokument³	€ 50 (Schweiz) <small>Keine Zusatzkosten via Händlerportal</small>	€ 50 (Großbritannien / Norwegen) <small>Keine Zusatzkosten via Händlerportal</small>	€ 50
----------------------------------	---	---	------

IMPORTDOKUMENTE



Ex-1 Dokument		€ 50 (Großbritannien / Norwegen)	
----------------------	--	----------------------------------	--

² Zustellung nur auf das Festland/Inseln auf Anfrage gegen Aufpreis

³ UK, Schweiz und Norwegen: Einfuhrzölle und Einfuhrverzollung sind nicht enthalten

Incoterms

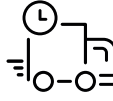
Sie möchten wissen, welche der Incoterms auf Sie zutreffen? Wir haben für Sie eine leicht verständliche Tabelle erstellt, die genau erklärt, was jeder Incoterm beinhaltet. Finden Sie heraus, welche auf Ihren Standort zutreffen und erhalten Sie die Dienstleistungen, die Sie brauchen.

	 Verladung und Ausfuhrzoll	 Beförderung zum Bestimmungsort	 Einfuhrzollabfertigung	 Einfuhrzölle
DAP	✓	✓	✗	✗
FCA-A	✓	✗	✗	✗
EXW	✗	✗	✗	✗

Bedeutung Symbole

Schauen Sie sich diese Icons an! Sind sie nicht toll? Und noch dazu enthalten sie wichtige Angaben über unsere Produkte.

	Zur Übersicht		Ich bin für einen Sonnenschirm vorbereitet!
	Prüfen Sie Verfügbarkeit, Lieferzeiten und bestellen Sie online		Ich passe perfekt zu diesem Tisch!
	Barrierefrei für Rollstuhlfahrer		Achtung, mein Rohr ist xxx mm dick
	Stromanschluss möglich		



Acacia 10



AMAi 12



Anker 28



Bistro 32

NEUE OPTION



Captain's Chair 36



Deco cushions 40



Gargantua 42



Hopper bench 46



Hopper bench AA 46



Hopper combo 50



Hopper combo AA 51



Hopper picnic 54



Hopper picnic AA 56



Hopper shade 70



Inumbra 72



Inumbrina 74



Kosmos 78



Kosmos shade 80

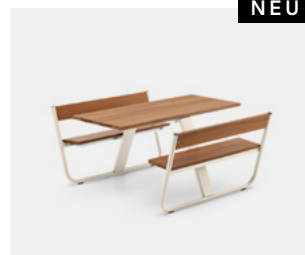

Manille 84

NEU



Marina combo 86



Marina picnic 88

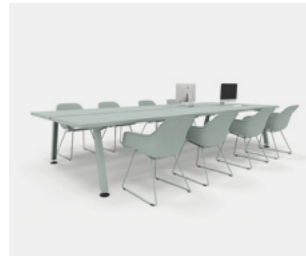

Marina double desk 92



Marina table 94



Marina high table 96

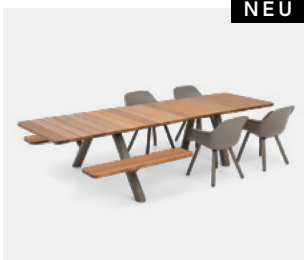

NEU

Panigiri combo 102

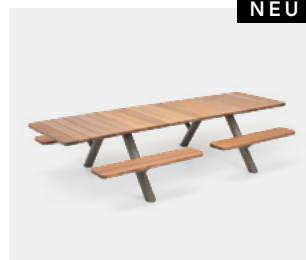

NEU

Panigiri picnic 102

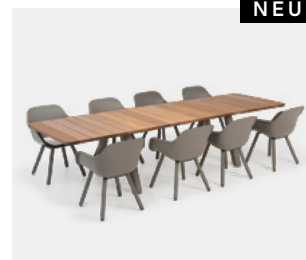

NEU

Panigiri table 102



Pantagruel picnic 108



Pantagruel table 112



Pantagruel high table 114



Picnik 118



NEUE OPTION

Sensu 120



Sol+Luna 128



Sticks 134



Tiki 140



Tiki table 148



Virus 150



Walrus 156



Maintenance tools 182

Dieses PDF ist interaktiv
Sie können einfach vom
Inhaltsverzeichnis zu den Pro-
duktseiten springen und sich
so nahtlos zwischen den Seiten
bewegen. Unsere Preisliste war
noch nie so lebendig!

Acacia

© design by Dirk Wynants

Dieser kompakte, asymmetrische und akazienförmige Sonnenschirm passt auf den begrenzten Raum eines Balkons oder einer kleinen Terrasse. Dank seines cleveren Designs wirft er mit einer viel kleineren Fläche genauso viel Schatten wie ein größerer Sonnenschirm. Drehen Sie Acacia einfach mit dem Griff in Richtung der Sonne. Anstatt den Sonnenschirm zu schließen, nehmen Sie einfach die Bespannung ab und bewahren Sie sie in der Hülle auf. Was bleibt, ist eine schöne, baumartige Skulptur, die das ganze Jahr über im Freien bleiben kann. Sonnenschirmständer zugeben oder am Boden befestigen.



Verfügbarkeit prüfen
www.extremis.com/portal



ø34 mm

Außenmaße (l x b x h): 231 x 235 x 189/236 cm

Weißes PU-beschichtetes Polyestergewebe + Strukturierte pulverbeschichtete Edelstahlmasten und -rohre + Feuerverzinkter Fuss zur Bodenverankerung
 Aufbewahrungstasche für Überdachung inbegriffen

		OFF WHITE RAL9002	€ 1975 ACA447
		VERDIGRIS RGB 133 147 142	€ 1975 ACA350
		REED GREEN RAL6013	€ 1975 ACA351
		COPPER BROWN RAL8004	€ 1975 ACA352
		FARBE AUF ANFRAGE Nur RAL-Farben Startgebühr 300 € (exkl. MwSt.)	€ 2075 ACA357



Freunde des Produkts

Tiki table
 standard tabletop



→ p148

Virus
 standard tabletop



→ p150

SONNENSCHIRMSTÄNDER

Einen beliebigen Sonnenschirmfuß hinzufügen



LEICHT

1 Grundplatte aus verzinktem Stahl
Wir empfehlen um mit Virus& Tiki table zu kombinieren
ø 48 cm - 15 kg

€ 175

ACA010



STANDARD

2 Grundplatten aus verzinktem Stahl
Nicht mit Tiki table zu kombinieren
ø 48 cm - 30 kg

€ 350

ACA011



SCHWERE BELASTUNG

3 Grundplatten aus verzinktem Stahl
Nicht mit Tiki table zu kombinieren
ø 48 cm - 45 kg

€ 525

ACA012

ACACIA KOMBINATIONEN

Mit Virus und Tiki table

Acacia + Virus 3-Sitzer



Acacia + Virus 4-Sitzer



Acacia + Virus 5-Sitzer



Acacia + Tiki table small



Acacia + Tiki table large

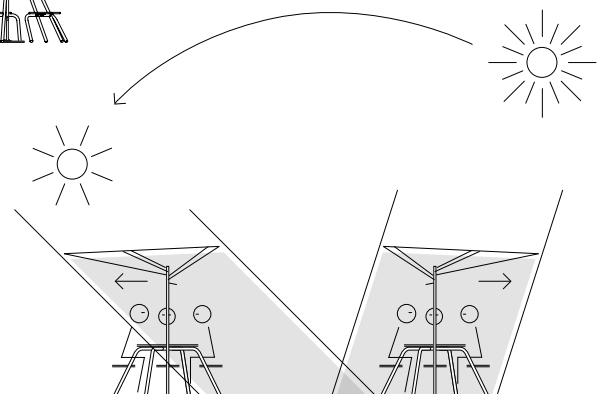

AMAI galvanized

© design by Dirk Wynants

AMAI ist die Flexibilität, die Sie sich jederzeit im Innen- und Außenbereich wünschen. Zwei A-förmige seitliche Rahmen bilden ein stabiles Fundament für multifunktionelle. Dank des innovativen Designs kann eine einzelne Person die Tischplatte von Sitzhöhe auf Stehhöhe ändern und umgekehrt.

Fügen Sie weitere A-Rahmen hinzu, um das Erlebnis des Miteinanders unendlich zu verlängern! Acht Leute passen sitzend an einen AMAI, stehend sogar noch mehr.



Verfügbarkeit prüfen
www.extremis.com/portal



Barrierefrei für
Rollstuhlfahrer → p178

BASISMODUL

Außenmaße (l x b x h): 304 x 113 x 230 cm

A-Rahmen aus verzinktem Stahl, Fußstütze und Oberrohr

Die Abschlusskanten der Tischplatte sind immer Strukturierte, pulverbeschichtete Aluminium Off white RAL9002

Hellwood = 100% PEFC

		 OFF WHITE RAL9002 Tischplatte	  HELLWOOD Thermisch behandelt Tischplatte Mittelplatte
	 STAHL, FEUERVERZINKT A-Rahmen, Fußstütze und Oberrohr	€ 4080 AMA739	€ 4340 AMA740





ERWEITERUNGSMODUL

Außenmaße (l x b x h): 298 x 113 x 230 cm

A-Rahmen aus verzinktem Stahl, Fußstütze und Oberrohr

Die Abschlusskanten der Tischplatte sind immer Strukturierte, pulverbeschichtete Aluminium Off white RAL9002

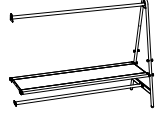
Hellwood = 100% PEFC

		 OFF WHITE RAL9002 Tischplatte	  HELLWOOD Thermisch behandelt Tischplatte Mittelplatte
	 STAHL, FEUERVERZINKT A-Rahmen, Fußstütze und Oberrohr	€ 3150 AMA744	€ 3410 AMA745

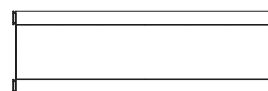

Tischplatte pulverbeschichtet

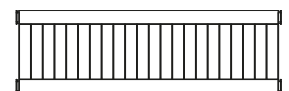

Tischplatte Hellwood



Freunde des Produkts

AMAI
benches



→ p27

Captain's Chairs



→ p36

Tiki stool
& bar stool





→ p140

TISCH-ADD-ON

Außenmaße (l x b): 87 x 40 cm

Strukturierte, pulverbeschichtete Aluminium

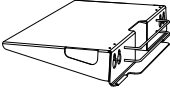
Kann sowohl in der Standard- als auch hohen Position verwendet werden

		OFF WHITE RAL9002	€ 775 AMA711
		FARBE AUF ANFRAGE Nur RAL-Farben Startgebühr 300 € (exkl. MwSt.)	€ 815 AMA066

MONITORHALTERUNG

VESA-Anschluss für Computer-Monitor, nicht für einen Fernseher

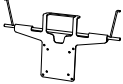
		Edelstahl	€ 200 AMA068
---	--	-----------	------------------------

TISCHPLATTENBEFESTIGUNG

Kann nur verwendet werden, wenn der Tisch in der höchsten Position steht

		Edelstahl 1 Set: 4 Stück	€ 240/Set AMA067
---	--	-----------------------------	----------------------------

STANDARDFÜSSE

		Schwarz 1 Set: 2 Stück	€ incl.
---	--	---------------------------	----------------

NIVELLIERFÜSSE

Wir empfehlen diese Füße für unebene Böden

Sie benötigen 1 Set für jeden A-Rahmen

		Schwarz 1 Set: 2 Stück	€ 75/Set AMA070
---	--	---------------------------	---------------------------

FÜSSE FÜR BODENVERANKERUNG

Kann auch zur AMAi Bank hinzugefügt werden

Sie benötigen 1 Set für jeden A-Rahmen | Höhenverstellbar

Verankerungsmaterial nicht einbegriffen

		Edelstahl 1 Set: 2 Stück	€ 400/Set AMA069
---	--	-----------------------------	----------------------------

AMAi powder coated

© design by Dirk Wynants

AMAi ist die Flexibilität, die Sie sich jederzeit im Innen- und Außenbereich wünschen. Zwei A-förmige seitliche Rahmen bilden ein stabiles Fundament für multifunktionelle. Dank des innovativen Designs kann eine einzelne Person die Tischplatte von Sitzhöhe auf Stehhöhe ändern und umgekehrt.

Fügen Sie weitere A-Rahmen hinzu, um das Erlebnis des Miteinanders unendlich zu verlängern! Acht Leute passen sitzend an einen AMAi, stehend sogar noch mehr.



Verfügbarkeit prüfen
www.extremis.com/portal



Barrierefrei für
Rollstuhlfahrer → p178



Stromoptionen
→ p16



Schirm → p17
Zubehör → p18



BASISMODUL

Außenmaße (l x b x h): 304 x 113 x 230 cm

A-Rahmen aus strukturiertem pulverbeschichtetem Edelstahl und Oberflächenprofil aus Aluminium + Fußstütze aus Stahl, feuerverzinkt

Die Abschlusskanten der Tischplatte sind immer Strukturiert pulverbeschichtet

Hellwood = 100% PEFC

	 PULVERBESCHICHTET <i>Tischplatte</i>	  HELLWOOD <i>Thermisch behandelt Tischplatte Mittelplatte</i>	
	BLACK RAL9005 A-Rahmen und Oberflächenprofil	€ 4690 AMA019	€ 4950 AMA018
	BEACH BEIGE RAL1019 A-Rahmen und Oberflächenprofil	€ 4690 AMA653	€ 4950 AMA645
	OFF WHITE RAL9002 A-Rahmen und Oberflächenprofil	€ 4690 AMA686	€ 4950 AMA688
	COPPER BROWN RAL8004 A-Rahmen und Oberflächenprofil	€ 4690 AMA025	€ 4950 AMA024
	FARBE AUF ANFRAGE Nur RAL-Farben A-Rahmen und Oberflächenprofil Startgebühr 300 € (exkl. MwSt.)	€ 4920 AMA028	€ 5190 AMA027

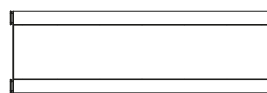

Tischplatte pulverbeschichtet

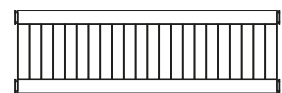

Tischplatte Hellwood



Freunde des Produkts

AMAi
benches



→ p27

Captain's Chairs



→ p36

Tiki stool
& bar stool



→ p140



ERWEITERUNGSMODUL

Außenmaße (l x b x h): 298 x 113 x 230 cm

A-Rahmen aus strukturiertem pulverbeschichtetem Edelstahl und Oberflächenprofil aus Aluminium + Fußstütze aus Stahl, feuerverzinkt

Die Abschlusskanten der Tischplatte sind immer Strukturiert pulverbeschichtet

Hellwood = 100% PEFC

	<p>PULVERBESCHICHTET <i>Tischplatte</i></p>	<p>HELLWOOD <i>Thermisch behandelt Tischplatte Mittelplatte</i></p>	
	<p>BLACK RAL9005 A-Rahmen und Oberflächenprofil</p>	<p>€ 3580 AMA031</p>	<p>€ 3840 AMA030</p>
	<p>BEACH BEIGE RAL1019 A-Rahmen und Oberflächenprofil</p>	<p>€ 3580 AMA699</p>	<p>€ 3840 AMA701</p>
	<p>OFF WHITE RAL9002 A-Rahmen und Oberflächenprofil</p>	<p>€ 3580 AMA698</p>	<p>€ 3840 AMA700</p>
	<p>COPPER BROWN RAL8004 A-Rahmen und Oberflächenprofil</p>	<p>€ 3580 AMA037</p>	<p>€ 3840 AMA036</p>
	<p>FARBE AUF ANFRAGE Nur RAL-Farben A-Rahmen und Oberflächenprofil Startgebühr 300 € (exkl. MwSt.)</p>	<p>€ 3755 AMA040</p>	<p>€ 4025 AMA039</p>

FUSSSTÜTZE

* AUSLAUFEND. Nur noch Restbestände lieferbar

		<p>Stahl, feuerverzinkt</p>	<p>€ incl.</p>
		<p>Edelstahl *</p>	<p>€ 215 AMA208</p>

WO BEKOMME ICH DEN RICHTIGEN PRODUKTCODE FÜR MEIN LICHTMODUL?

Ersetzen Sie die Auslassungspunkte mit dem untenstehenden korrekten Code für Ihre Region

 SHUKO Europe typ F	 GROSSBRITANNIEN Typ G	 SCHWEIZ Typ J
.....SOUKCH



LICHT- UND ELEKTRIZITÄTSMODUL - OUTDOOR U. INDOOR

Außenmaße (l x b x h): 290 x 10 x 5 cm

2 dimmbare LED-Lichter mit warmweißem Licht (3000 K), je 84 cm lang in der Mitte des Profils

Kann nachträglich montiert werden, wird eingeschoben | Kann nicht mit dem verzinkten Oberrohr aus Stahl kombiniert werden

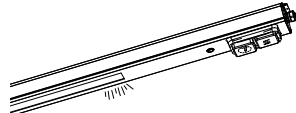
Kabellose intelligente Steuerung der Beleuchtung über die Casambi App (Europa)

 	BLACK Aluminium, pulverbeschichtet RAL9005 2 LED-Lichter + 2 Steckdosen + 2 USB-Porte (1 USB u. 1 USB-C)	€ 2755 AMA060...
---	--	----------------------------

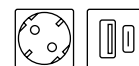
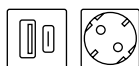
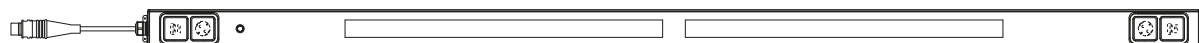

STROMKABEL

Ein Kabel kann vier AMAi Module mit Strom versorgen. Lassen Sie sich von Extremis beraten, wenn Sie mehrere Heiz- oder Küchengeräte verwenden
In Ländern, wo dieser Steckertyp nicht verwendet wird, muss ein anderer Stecker montiert werden

Bis max. 3500 W

	IP65 500 cm	€ 70 AMA054
---	----------------	-----------------------

SCHIRM









Außenmaße (l x b): 282 x 301 cm

Weißer Hightech-Polyester + Stahlrohre | 3 Wellen auf jeder Seite

Wird unterhalb des Oberflächenprofils angebracht | Kann nicht mit dem verzinkten Stahlrahmen kombiniert werden

Enthält an beiden Seiten ein extra pulverbeschichtetes Profil für den Wasserablauf

* AUSLAUFEND. Nur noch Restbestände lieferbar

	 STAHL, FEUERVERZINKT <i>Rohre</i>	 EDELSTAHL * <i>Rohre - AISI 316</i>
 BLACK Profile RAL9005 und Weißer Stoff	€ 1850 AMA124	€ 1850 AMA079
 BEACH BEIGE Profile RAL1019 und Weißer Stoff	€ 1850 AMA130	€ 1850 AMA657
 OFF WHITE Profile RAL9002 und Weißer Stoff	€ 1850 AMA131	€ 1850 AMA706
 COPPER BROWN Profile RAL8004 und Weißer Stoff	€ 1850 AMA125	€ 1850 AMA080
 FARBE AUF ANFRAGE Nur RAL-Farben Startgebühr 300 € (exkl. MwSt.)	€ 1945 AMA126	€ 1945 AMA081

MARKSTAND-SCHIRM









Außenmaße (l x b x h): 282 x 301 x 23 cm

Weißer Hightech-Polyester + Stahlrohre | 3 Wellen und 1 extra Sonnenschutzklappe auf beiden Seiten

Wird unterhalb des Oberflächenprofils angebracht | Kann nicht mit dem verzinkten Stahlrahmen kombiniert werden

Enthält an beiden Seiten ein extra pulverbeschichtetes Profil für den Wasserablauf

* AUSLAUFEND. Nur noch Restbestände lieferbar







	 STAHL, FEUERVERZINKT <i>Rohre</i>	 EDELSTAHL * <i>Rohre - AISI 316</i>
 BLACK Profile RAL9005 und Weißer Stoff	€ 2150 AMA127	€ 2150 AMA082
 BEACH BEIGE Profile RAL1019 und Weißer Stoff	€ 2150 AMA133	€ 2150 AMA710
 OFF WHITE Profile RAL9002 und Weißer Stoff	€ 2150 AMA132	€ 2150 AMA709
 COPPER BROWN Profile RAL8004 und Weißer Stoff	€ 2150 AMA128	€ 2150 AMA083
 FARBE AUF ANFRAGE Nur RAL-Farben Startgebühr 300 € (exkl. MwSt.)	€ 2260 AMA129	€ 2260 AMA084

TISCH-ADD-ON

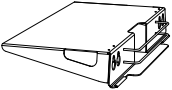
Außenmaße (l x b): 87 x 40 cm

Strukturierte, pulverbeschichtete Aluminium

Kann sowohl in der Standard- als auch hohen Position verwendet werden

		BLACK RAL9005	€ 775 AMA063
		BEACH BEIGE RAL1019	€ 775 AMA712
		OFF WHITE RAL9002	€ 775 AMA711
		COPPER BROWN RAL8004	€ 775 AMA064
		FARBE AUF ANFRAGE Nur RAL-Farben Startgebühr 300 € (exkl. MwSt.)	€ 815 AMA066

MONITORHALTERUNG

VESA-Anschluss für Computer-Monitor, nicht für einen Fernseher

	Edelstahl	€ 200 AMA068
--	-----------	------------------------

HAKEN

Ideal für hängende Pflanzen und Kabel

Kann nicht mit dem verzinkten Oberrohr aus Stahl kombiniert werden

	Edelstahl	€ 75 AMA106
---	-----------	-----------------------

TISCHPLATTENBEFESTIGUNG

Kan nur verwendet werden, wenn der Tisch in der höchsten Position steht

	Edelstahl 1 Set: 4 Stück	€ 240/Set AMA067
---	-----------------------------	----------------------------

STANDARDFÜSSE



Schwarz
1 Set: 2 Stück

€ incl.

NIVELLIERFÜSSE

Wir empfehlen diese Füße für unebene Böden
Sie benötigen 1 Set für jeden A-Rahmen



Schwarz
1 Set: 2 Stück

€ 75/Set
AMA070

FÜSSE FÜR BODENVERANKERUNG

Kann auch zur AMAi Bank hinzugefügt werden
Sie benötigen 1 Set für jeden A-Rahmen | Höhenverstellbar
Verankerungsmaterial nicht einbegriffen



Edelstahl
1 Set: 2 Stück

€ 400/Set
AMA069

AMAI catering station © design by Dirk Wynants

Die AMAi Catering-Station ist der ultimative Wingman für Ihre Party. Schluss mit dem Hin- und Hergerenne in die Küche, während Ihre Gäste sich fragen, wo Sie abgeblieben sind. Mit dieser praktischen Arbeitsfläche - mit integrierter Aufbewahrungsmöglichkeit für Teller - können Sie Ihre Appetizer mittendrin zubereiten. Und mit dem optionalen Bar-Add-on können Sie außerdem einen Bereich einrichten, an dem Drinks stehend eingenommen werden können. Und wenn es an der Zeit ist, anzustoßen, garantiert der optionale Weinglashalter, dass Ihre Weingläser immer in Reichweite sind.



 Verfügbarkeit prüfen
www.extremis.com/portal







 Stromoptionen
→ p22

 Schirm → p23
Zubehör → p24

BASISMODUL

Außenmaße (l x b x h): 304 x 113 x 230 cm







A-Rahmen aus strukturiertem pulverbeschichtetem Edelstahl + Oberflächenprofil und Tischplatte aus Aluminium + Fußstütze aus Stahl, feuerverzinkt

		BLACK RAL9005	€ 6050 AMA089
		BEACH BEIGE RAL1019	€ 6050 AMA650
		OFF WHITE RAL9002	€ 6050 AMA713
		COPPER BROWN RAL8004	€ 6050 AMA090
		FARBE AUF ANFRAGE Nur RAL-Farben Startgebühr 300 € (exkl. MwSt.)	€ 6345 AMA092

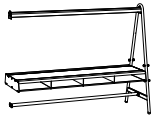
ERWEITERUNGSMODUL

Außenmaße (l x b x h): 298 x 113 x 230 cm

A-Rahmen aus strukturiertem pulverbeschichtetem Edelstahl + Oberflächenprofil und Tischplatte aus Aluminium + Fußstütze aus Stahl, feuerverzinkt

		BLACK RAL9005	€ 4940 AMA093
		BEACH BEIGE RAL1019	€ 4940 AMA655
		OFF WHITE RAL9002	€ 4940 AMA715
		COPPER BROWN RAL8004	€ 4940 AMA094
		FARBE AUF ANFRAGE Nur RAL-Farben Startgebühr 300 € (exkl. MwSt.)	€ 5180 AMA096



Freunde des Produkts

Captain's Chairs
high

→ p36



Tiki
bar stool

→ p140









BAR-ADD-ON

Außenmaße (l x b x h): 286 x 31 x 37 mm



Tischplatte u. Stützen aus strukturiertem pulverbeschichteten Aluminium

Kan nur in Kombination mit dem AMAi catering station verwendet werden

		BLACK RAL9005	€ 1500 AMA097
		BEACH BEIGE RAL1019	€ 1500 AMA651
		OFF WHITE RAL9002	€ 1500 AMA716
		COPPER BROWN RAL8004	€ 1500 AMA098
		FARBE AUF ANFRAGE Nur RAL-Farben Startgebühr 300 € (exkl. MwSt.)	€ 1575 AMA100
	GLASHALTER Außenmaße (l x b x h): 72 x 13 x 7 cm	Edelstahl	€ 150 AMA101

FUSSSTÜTZE

* AUSLAUFEND. Nur noch Restbestände lieferbar

		Stahl, feuerverzinkt	€ incl.
		Edelstahl *	€ 215 AMA208

AMAI CATERING STATION

Die perfekte Höhe, um köstliche Gerichte und Drinks zuzubereiten, mit praktischem Stauraum, auf den von allen Seiten zugegriffen werden kann.

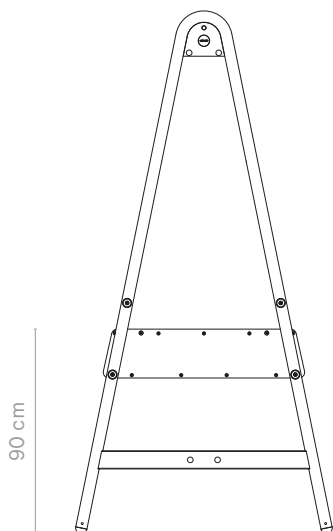

AMAI CATERING STATION + BAR ADD-ON

Mit dem Bar teil richten Sie spielend eine gemütliche Apéro-Ecke ein, in der Sie das herrliche Zusammensein mit Freunden genießen und gleichzeitig weitere Drinks und Leckerbissen zubereiten können. Mit den stapelbaren Tiki Barhockern sorgen Sie für noch mehr Komfort.

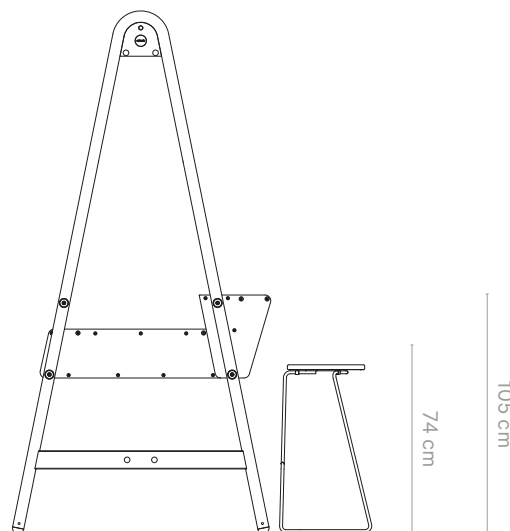

WO BEKOMME ICH DEN RICHTIGEN PRODUKTCODE FÜR MEIN LICHTMODUL?

Ersetzen Sie die Auslassungspunkte mit dem untenstehenden korrekten Code für Ihre Region

 SHUKO Europe typ F	 GROSSBRITANNIEN Typ G	 SCHWEIZ Typ J
.....SOUKCH



LICHT- UND ELEKTRIZITÄTSMODUL - OUTDOOR U. INDOOR

Außenmaße (l x b x h): 290 x 10 x 5 cm

2 dimmbare LED-Lichter mit warmweißem Licht (3000 K), je 84 cm lang in der Mitte des Profils

Kann nachträglich montiert werden, wird eingeschoben | Kann nicht mit dem verzinkten Oberrohr aus Stahl kombiniert werden

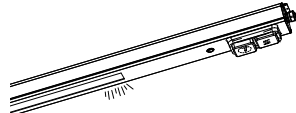
Kabellose intelligente Steuerung der Beleuchtung über die Casambi App (Europa)

 	BLACK Aluminium, pulverbeschichtet RAL9005 2 LED-Lichter + 2 Steckdosen + 2 USB-Porte (1 USB u. 1 USB-C)	€ 2755 AMA060...
---	--	----------------------------

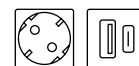
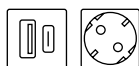

STROMKABEL

Ein Kabel kann vier AMAi Module mit Strom versorgen. Lassen Sie sich von Extremis beraten, wenn Sie mehrere Heiz- oder Küchengeräte verwenden
In Ländern, wo dieser Steckertyp nicht verwendet wird, muss ein anderer Stecker montiert werden

Bis max. 3500 W

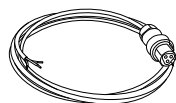
	IP65 500 cm	€ 70 AMA054
---	----------------	-----------------------

SCHIRM









Außenmaße (l x b): 282 x 301 cm

Weißer Hightech-Polyester + Stahlrohre | 3 Wellen auf jeder Seite

Wird unterhalb des Oberflächenprofils angebracht | Kann nicht mit dem verzinkten Stahlrahmen kombiniert werden

Enthält an beiden Seiten ein extra pulverbeschichtetes Profil für den Wasserablauf

* AUSLAUFEND. Nur noch Restbestände lieferbar

	 STAHL, FEUERVERZINKT <i>Rohre</i>	 EDELSTAHL * <i>Rohre - AISI 316</i>
 BLACK Profile RAL9005 und Weißer Stoff	€ 1850 AMA124	€ 1850 AMA079
 BEACH BEIGE Profile RAL1019 und Weißer Stoff	€ 1850 AMA130	€ 1850 AMA657
 OFF WHITE Profile RAL9002 und Weißer Stoff	€ 1850 AMA131	€ 1850 AMA706
 COPPER BROWN Profile RAL8004 und Weißer Stoff	€ 1850 AMA125	€ 1850 AMA080
 FARBE AUF ANFRAGE Nur RAL-Farben Startgebühr 300 € (exkl. MwSt.)	€ 1945 AMA126	€ 1945 AMA081

MARKSTAND-SCHIRM









Außenmaße (l x b x h): 282 x 301 x 23 cm

Weißer Hightech-Polyester + Stahlrohre | 3 Wellen und 1 extra Sonnenschutzklappe auf beiden Seiten

Wird unterhalb des Oberflächenprofils angebracht | Kann nicht mit dem verzinkten Stahlrahmen kombiniert werden

Enthält an beiden Seiten ein extra pulverbeschichtetes Profil für den Wasserablauf

* AUSLAUFEND. Nur noch Restbestände lieferbar







	 STAHL, FEUERVERZINKT <i>Rohre</i>	 EDELSTAHL * <i>Rohre - AISI 316</i>
 BLACK Profile RAL9005 und Weißer Stoff	€ 2150 AMA127	€ 2150 AMA082
 BEACH BEIGE Profile RAL1019 und Weißer Stoff	€ 2150 AMA133	€ 2150 AMA710
 OFF WHITE Profile RAL9002 und Weißer Stoff	€ 2150 AMA132	€ 2150 AMA709
 COPPER BROWN Profile RAL8004 und Weißer Stoff	€ 2150 AMA128	€ 2150 AMA083
 FARBE AUF ANFRAGE Nur RAL-Farben Startgebühr 300 € (exkl. MwSt.)	€ 2260 AMA129	€ 2260 AMA084

TISCH-ADD-ON

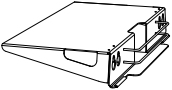
Außenmaße (l x b): 87 x 40 cm

Strukturierte, pulverbeschichtete Aluminium

Kann sowohl in der Standard- als auch hohen Position verwendet werden

		BLACK RAL9005	€ 775 AMA063
		BEACH BEIGE RAL1019	€ 775 AMA712
		OFF WHITE RAL9002	€ 775 AMA711
		COPPER BROWN RAL8004	€ 775 AMA064
		FARBE AUF ANFRAGE Nur RAL-Farben Startgebühr 300 € (exkl. MwSt.)	€ 815 AMA066

MONITORHALTERUNG

VESA-Anschluss für Computer-Monitor, nicht für einen Fernseher

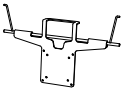
	Edelstahl	€ 200 AMA068
--	-----------	------------------------

HAKEN

Ideal für hängende Pflanzen und Kabel

Kann nicht mit dem verzinkten Oberrohr aus Stahl kombiniert werden

	Edelstahl	€ 75 AMA106
---	-----------	-----------------------

STANDARDFÜSSE



Schwarz
1 Set: 2 Stück

€ incl.

NIVELLIERFÜSSE

Wir empfehlen diese Füße für unebene Böden
Sie benötigen 1 Set für jeden A-Rahmen



Schwarz
1 Set: 2 Stück

€ 75/Set
AMA070

FÜSSE FÜR BODENVERANKERUNG

Kann auch zur AMAi Bank hinzugefügt werden
Sie benötigen 1 Set für jeden A-Rahmen | Höhenverstellbar
Verankerungsmaterial nicht einbegriffen



Edelstahl
1 Set: 2 Stück

€ 400/Set
AMA069

AMAi benches

© design by Dirk Wynants

Minimalistisch und leicht, dabei robust und wetterfest: die AMAi Bänke passen zum einzigartigen Design des AMAi Tisches und fügen sich gleichzeitig auch ohne Tisch in zahlreiche Umgebungen ein. Wählen Sie zwischen einer festen niedrigen Bank und einer verstellbaren Bank, die sich der gewählten Höhe des AMAi Tisches anpasst. Setzen Sie sich auf die niedrige Bank in gewöhnlicher Höhe oder legen Sie die Rückenlehne um auf die andere Seite, um eine hohe Bank zu kreieren, an die Sie sich lehnen können.









Verfügbarkeit prüfen
www.extremis.com/portal

BANK

Außenmaße (l x b x h) 249 x 40 x 46/51 cm

Beine aus strukturiertem, pulverbeschichtetem Edelstahl und Sitzfläche aus strukturiertem, pulverbeschichtetem Aluminium

4 bis 5 Personen

		BLACK RAL9005	€ 1345 AMA071
		BEACH BEIGE RAL1019	€ 1345 AMA662
		OFF WHITE RAL9002	€ 1345 AMA718
		COPPER BROWN RAL8004	€ 1345 AMA072
		FARBE AUF ANFRAGE Nur RAL-Farben Startgebühr 300 € (exkl. MwSt.)	€ 1415 AMA074



Freunde des Produkts

AMAi
galvanized



→ p12

AMAi
powder coated









→ p14

HILO BÄNKE

Außenmaße (l x b x h)

Beine aus strukturiertem, pulverbeschichteten Edelstahl + Sitzfläche und Höhenverstellbare Rückenlehne aus strukturiertem, pulverbeschichteten Aluminium









		 SHORT 117 x 40 x 46/75 cm 2 Personen	 LONG 249 x 40 x 46/75 cm 4 bis 5 Personen
	BLACK RAL9005	€ 1775 AMA075	€ 1965 AMA102
	BEACH BEIGE RAL1019	€ 1775 AMA669	€ 1965 AMA734
	OFF WHITE RAL9002	€ 1775 AMA723	€ 1965 AMA730
	COPPER BROWN RAL8004	€ 1775 AMA076	€ 1965 AMA103
	FARBE AUF ANFRAGE Nur RAL-Farben Startgebühr 300 € (exkl. MwSt.)	€ 1870 AMA078	€ 2070 AMA105

KISSEN FÜR DIE RÜCKENLEHNE DER HILO BÄNKE

Außenmaße (l x D)

Sunbrella-Polsterung für die Rückenlehne der HiLo Bänke

Bitte bewahren Sie die Polster drinnen auf, wenn sie nicht verwendet werden

		 SHORT 99 x 2 cm	 LONG 233 x 2 cm
	GREY CHINÉ Sunbrella® Natté	€ 165 AMA107	€ 350 AMA112
	COCONUT Sunbrella® Savane	€ 165 AMA671	€ 350 AMA748
	MARBLE Sunbrella® Lopi	€ 225 AMA108	€ 450 AMA113
	FARBE AUF ANFRAGE 1 Nur für die Sunbrella Natté, Solids, Savane & Heritage	€ 190 AMA109	€ 375 AMA114
	FARBE AUF ANFRAGE 2 Nur für die Sunbrella Chartres	€ 215 AMA110	€ 425 AMA115
	FARBE AUF ANFRAGE 3 Nur für die Sunbrella Lopi, Domino & Zori	€ 250 AMA111	€ 475 AMA116

Anker

© design by Dirk Wynants

Der kompakte 6-Sitzer-Picknicktisch regt Einzelgespräche an, lädt aber durch sein Aussehen andere dazu ein, sich dazuzugesellen. Gleiten Sie einfach an den Seiten der Bänke hinein, ohne darüber steigen zu müssen. Der solide Rahmen ist sehr robust und wetterbeständig. Konfigurieren Sie den Anker nach Ihren Wünschen: Wählen Sie einen Rahmen aus verzinktem Stahl oder mit pulverbeschichteter Oberfläche, kombiniert mit Tischplatten und Bänken aus Hellwood-Holz oder Iroko-Hartholz.



Verfügbarkeit prüfen
www.extremis.com/portal



Stromoptionen
→ p30









ø35 mm

STAHLBEINE, FEUERVERZINKT

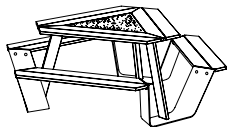
Außenmaße (ø x h): 217 x 74 cm

Pulverbeschichtete Mittelplatte

		 HELLWOOD <i>Thermisch behandelt</i> <i>Tischplatte & Bänke</i>	 IROKO <i>Tropisches Hartholz</i> <i>Tischplatte & Bänke</i>	
		FEUERVERZINKT BL & Mittelplatte, Schwarz RAL9005	€ 4155 ANK008	€ 4265 ANK002
		FEUERVERZINKT EA & Mittelplatte, Earth RGB 88 88 84	€ 4155 ANK009	€ 4265 ANK001
		FEUERVERZINKT OW & Mittelplatte, Off white, RAL9002	€ 4155 ANK355	€ 4265 ANK354
		FEUERVERZINKT VE & Mittelplatte, Verdigris RGB 133 147 142	€ 4155 ANK312	€ 4265 ANK311



Freunde des Produkts

Inumbrina
medium

→ p75











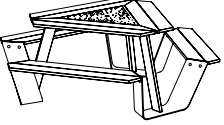

BEINE, PULVERBESCHICHTET

Außenmaße (ø x h): 217 x 74 cm

Die Mittelplatte ist im gleichen Farbton wie das Gestell

		 HELLWOOD <i>Thermisch behandelt</i> <i>Tischplatte & Bänke</i>	 IROKO <i>Tropisches Hartholz</i> <i>Tischplatte & Bänke</i>	
		BLACK RAL9005	€ 4255 ANK011	€ 4365 ANK004
		EARTH RGB 88 88 84	€ 4255 ANK012	€ 4365 ANK005
		OFF WHITE RAL9002	€ 4255 ANK353	€ 4365 ANK351
		VERDIGRIS RGB 133 147 142	€ 4255 ANK310	€ 4365 ANK308
		FARBE AUF ANFRAGE Nur RAL-Farben Startgebühr 300 € (exkl. MwSt.)	€ 4400 ANK014	€ 4510 ANK007

BODENVERANKERUNG

Verankerungsmaterial nicht einbegriffen

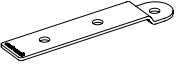
	Edelstahl 1 Set: 3 Stück	€ 145/Set ANK015
---	-----------------------------	----------------------------

VERBINDUNGSTÜCK

In Kombination mit Inumbrina medium

	Stahl, feuerverzinkt	€ 115 ANK331
---	----------------------	------------------------

KABELLOSE STROMVERSORGUNG - OUTDOOR UND INDOOR

Außenmaße (ø): 8 cm

Kabelloses Ladegerät an der Oberseite, kompatibel mit allen Geräten mit kabellosem Ladesystem

Mit Schnellladesystem | Eine Batterie enthalten



2 x USB am Akku
Batterie 55 Wh – Antenne 5 W
IP65 und berührungssicher

€ 395
ELE001

LADETABLETT FÜR KABELLOSEN STROM

Außenmaße (l x w x h): 24 x 8 x 9 cm

Lädt in 7 Stunden bis zu vier Stationen gleichzeitig | 4 Lade-Slots

Enthält einen magnetischen Schlüssel, um die Station von der Stütze zu entfernen

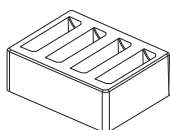

Für Europa

€ 280
ELE002

Für Großbritannien

€ 280
ELE003

Für die USA

€ 280
ELE004

Kabellose
Stromversorgung



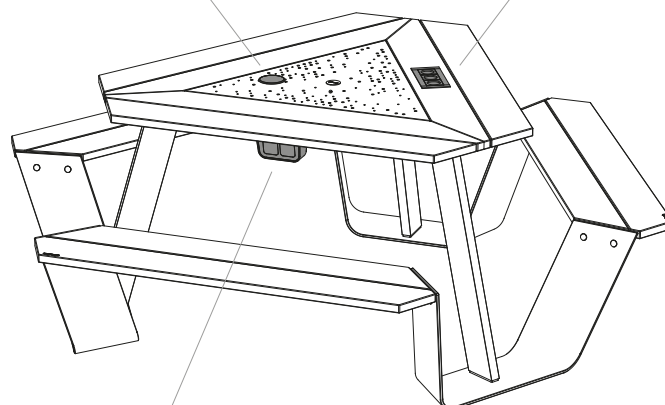

Rechteckiger
Stromanschluss



Unterseitige
Stromzufuhr

WIE STELLT MAN DIE ARTIKELNUMMER ZUSAMMEN?

Ergänzen Sie die Artikelbezeichnung mit der korrekten dreistelligen Farbnummern wie unten angezeigt



			
SHUKO Europe typ F	USA Typ B	GROSSBRITANNIEN Typ G	SCHWEIZ Typ J
.....SOUSUKCH

UNTERSEITIGE STROMZUFUHR AM TISCH - NUR FÜR INDOOR-GEBRAUCH

Außenmaße (l x w x h): 14 x 8 x 8 cm

Hinweis: Das 3-Meter-Kabel wird ohne Stecker geliefert, weil es weltweit verschiedene Arten von Steckern und Stromanschlüssen gibt

Zur Anbringung unter der Tischplatte

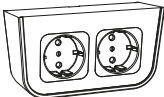

			
		WHITE	BLACK
	2 X STECKDOSEN	€ 130 ELE007...	€ 130 ELE009...
	STECKDOSE + USB USB & USB-C	€ 240 ELE006...	€ 240 ELE008...

RECHTECKIGER IN DIE TISCHPLATTE INTEGRIERTER STROMANSCHLUSS - NUR FÜR INDOOR-GEBRAUCH

Außenmaße (l x w): 19 x 8 cm

Hinweis: Das 3-Meter-Kabel wird ohne Stecker geliefert, weil es weltweit verschiedene Arten von Steckern und Stromanschlüssen gibt

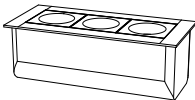
Ausschnitt in der Tischplatte inklusive

		3 X STECKDOSEN Black	€ 310 ELE010...
		2 X STECKDOSEN + USB Black USB & USB-C	€ 420 ELE011...

Bistroo

© design by Dirk Wynants

Bistroo ist ein innovatives, praktisches, wetterfeste Zweisitzer-Tisch-Stuhl-Kombination. Das clevere dreibeinige Design sorgt für Stabilität auf jeder Oberfläche und darüber hinaus für einfacheres Stapeln und Verstauen als bei einzelnen Tische und Stühlen. Bistroo ist ideal für kleine Räume geeignet und fühlt sich vor dem Hintergrund eines gemütlichen, kompakten Restaurants oder auf einem kleinen Stadtbalkon wie zu Hause.



Verfügbarkeit prüfen
www.extremis.com/portal











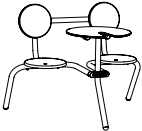

Stromoptionen
 → p34

Außenmaße (l x b x h): 116 x 94 x 88 cm

Inklusive Taschenaufhänger & Stapelabstandshalter









Strukturierte, pulverbeschichtete Aluminium Tischplatte, Sitze & Rückenlehne + pulverbeschichtete Edelstahlbeine

		OFF WHITE RAL9002	€ 1820 BIS408
		VERDIGRIS RGB 133 147 142	€ 1820 BIS348
		REED GREEN RAL6013	€ 1820 BIS349
		COPPER BROWN RAL8004	€ 1820 BIS350
		COSMIC CREAM RAL1015	€ 1820 BIS410
		COBALT BLUE RAL5013	€ 1995 BIS352
		SUN YELLOW RAL1032	€ 1995 BIS409
		PISTACHE RAL6021	€ 1995 BIS407
	FARBE AUF ANFRAGE Nur RAL-Farben Startgebühr 300 € (exkl. MwSt.)	€ 1910 BIS355	

KISSEN

Außenmaße (ø x h): 34 x 1,5 cm - 1 Stück

Bitte bewahren Sie die Polster drinnen auf, wenn sie nicht verwendet werden

		GREY CHINÉ Sunbrella® Natté	€ 95 VRS757
		DARK TAUPE Sunbrella® Natté	€ 95 VRS758
		MARBLE Sunbrella® Lopi	€ 115 VRS756
		CHARCOAL Sunbrella® Lopi	€ 115 VRS755
		LEAF GREEN Sunbrella® Heritage	€ 95 VRS761
		INDIGO Sunbrella® Heritage	€ 95 VRS762
		LOTO Sunbrella® Domino	€ 115 VRS760
		CRAPS Sunbrella® Domino	€ 115 VRS759

TISCHTABLETT

Außenmaße (l x b): 24 x 21 cm

Fügt sich nahtlos in die Kerbe der Tischplatte ein

	Geöltes Bambus	€ 65 BIS019
---	----------------	-----------------------

BODENVERANKERUNG

Verankerungsmaterial nicht einbegriffen

	Edelstahl 1 Set: 3 Stück	€ 95/Set BIS024
---	-----------------------------	---------------------------

KABELLOSE STROMVERSORGUNG – OUTDOOR UND INDOOR

Außenmaße (ø): 8 cm

Kabelloses Ladegerät an der Oberseite, kompatibel mit allen Geräten mit kabellosem Ladesystem

Mit Schnellladesystem | Eine Batterie enthalten



2 x USB am Akku
Batterie 55 Wh – Antenne 5 W
IP65 und berührungssicher

€ 395

ELE001

LADETABLETT FÜR KABELLOSEN STROM

Außenmaße (l x w x h): 24 x 8 x 9 cm

Lädt in 7 Stunden bis zu vier Stationen gleichzeitig | 4 Lade-Slots

Enthält einen magnetischen Schlüssel, um die Station von der Stütze zu entfernen

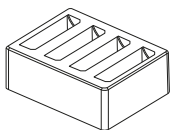

Für Europa

€ 280

ELE002

Für Großbritannien

€ 280

ELE003

Für die USA

€ 280

ELE004

**Kabellose
Stromversorgung**

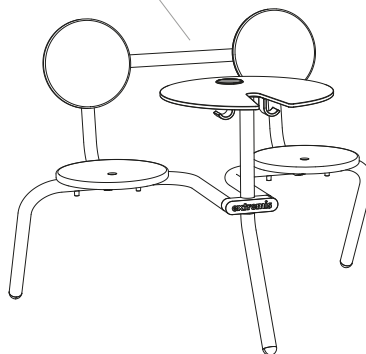

BELIEBTE STOFFKOMBINATIONEN

Es sind zahlreiche Farbkombinationen möglich

Um Ihnen die Qual der Wahl zu erleichtern, haben wir einige Farbkombinationen zusammengestellt, die Extremis Farbkonzept entsprechen.

Sie benötigen Hilfe, um die richtige Farbkombination zu finden?
Schauen Sie sich unsere Biome auf Seite 175 an

Out of the Fjordinary

Ein boreales und montanes „Togetherness“-Biom



Bistrot

Pistache

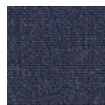

Kissen

Indigo

Forest & Fields

Ein grünes und ländliches „Togetherness“-Biom



Bistrot

Reed green



Kissen

Charcoal

A Lotta Terracotta

Ein mediterranes „Togetherness“-Biom



Bistrot

Copper brown

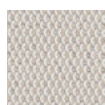

Kissen

Marble

Majestic Mirage

Ein sandiges und windiges „Togetherness“-Biom



Bistrot

Sun yellow



Kissen

Loto

Captain's Chair

© design by Metrica

Den Namen verdankt der Captain's Chair seiner Form, die vom Kapitänssitz einer Yacht inspiriert ist. Es handelt sich um einen Schalenstuhl mit unvergleichlichem Sitzkomfort. Aufgrund seiner verschiedenen Gestelle eignet sich dieser Stuhl für jedes Umfeld im privaten oder öffentlichen Bereich, innen oder außen.

Kombinieren Sie Schale + gestell, um Ihr Lieblings Captain's Chair zusammenzustellen.



Verfügbarkeit prüfen
www.extremis.com/portal

SCHALE

Schale, verstärktes Polypropylen

Beine nicht enthalten, wählen Sie Ihren Beine auf den nächsten Seiten

* AUSLAUFEND. Nur noch Restbestände lieferbar

		BLACK RAL9005	€ 165 CAP002
		EARTH RGB 88 88 84	€ 165 CAP271
		BEACH BEIGE RAL1019	€ 165 CAP348
		OFF WHITE RAL9002	€ 165 CAP347
		PAPYRUS WHITE * RAL9018	€ 165 CAP270
		VERDIGRIS RGB 133 147 142	€ 165 CAP269
		REED GREEN RAL6013	€ 165 CAP264



Freunde des Produkts

AMAI



→ p12

Hopper
combo (AA)



→ p50

Marina
combo



→ p88

Marina
double desk



→ p92

Marina
table



→ p94

Marina
high table



→ p96

Panigiri
combo & table



→ p102

Pantagruel
high table







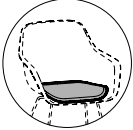

→ p114

KISSEN

Bitte bewahren Sie die Polster drinnen auf, wenn sie nicht verwendet werden





* AUSLAUFEND. Nur noch Restbestände lieferbar

		GREY CHINÉ Sunbrella® Natté	€ 145 CAP304
		DARK TAUPE Sunbrella® Natté	€ 145 CAP305
		MARBLE Sunbrella® Lopi	€ 175 CAP303
		CHARCOAL Sunbrella® Lopi	€ 175 CAP302
		LEAF GREEN Sunbrella® Heritage	€ 145 CAP307
		RUST * Sunbrella® Heritage	€ 145 CAP306

PIPE GESTELL

Außenmaße (l x b x h): 61 x 63 x 82 cm









Beine aus strukturiertem pulverbeschichteten Edelstahl

		BLACK RAL9005	€ 285 CAP030
		EARTH RGB 88 88 84	€ 285 CAP031
		BEACH BEIGE RAL1019	€ 285 CAP032
		OFF WHITE RAL9002	€ 285 CAP033

SLIDING GESTELL

Außenmaße (l x b x h): 62 x 63 x 82 cm

Beine aus verzinktem oder Strukturierter pulverbeschichteter verzinkter Stahl







		STAHL, FEUERVERZINKT	€ 205 CAP205
		BLACK RAL9005	€ 220 CAP230
		EARTH RGB 88 88 84	€ 220 CAP276
		BEACH BEIGE RAL1019	€ 220 CAP333
		OFF WHITE RAL9002	€ 220 CAP329
		VERDIGRIS RGB 133 147 142	€ 220 CAP268
		REED GREEN RAL6013	€ 220 CAP275
		COPPER BROWN RAL8004	€ 220 CAP286

SLIDING GESTELL, HOCH

Außenmaße (l x b x h): 60 x 63 x 114 cm

Beine aus verzinktem oder Strukturierter pulverbeschichteter verzinkter Stahl

* AUSLAUFEND. Nur noch Restbestände lieferbar

		STAHL, FEUERVERZINKT *	€ 300 CAP207
		BLACK RAL9005	€ 320 CAP232
		EARTH RGB 88 88 84	€ 320 CAP281
		PAPYRUS WHITE * RAL9018	€ 320 CAP278
		VERDIGRIS * RGB 133 147 142	€ 320 CAP279

FILZGLEITER

Für empfindliche Böden | Nur für Innenräume

Nur für Sliding Gestell und Sliding Gestell, hoch

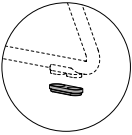
	1 Set: 4 Stück	€ 10/Set CAP245
--	----------------	---------------------------

Deco cushions

Geben Sie Ihren Extremis Produkten Ihren persönlichen Touch! Die Deco-Kissen sorgen nicht nur für zusätzlichen Komfort, sondern auch für Gemütlichkeit und eine warme, wohnliche Atmosphäre. Die Kissen sind in einer breiten Farbpalette erhältlich. So erhält Ihre Produktwahl, ob im Innen- oder im Außenbereich ihre ganz persönliche Note. Von einer kontrastierenden, fröhlichen Farbkombination bis hin zu einem ausgewogeneren Ton-in-Ton-Look, was auch immer zu Ihrem persönlichen Stil passt!













Verfügbarkeit prüfen
www.extremis.com/portal

KISSEN

Außenmaße (l x h x D)

Bitte bewahren Sie die Polster drinnen auf, wenn sie nicht verwendet werden

		 LENDENKISSEN 30 x 50 x 17 cm	 DEKOKISSEN 50 x 50 x 17 cm
	GREY CHINÉ Sunbrella® Natté	€ 75 WAL440	€ 100 WAL123
	DARK TAUPE Sunbrella® Natté	€ 75 WAL410	€ 100 WAL122
	COCONUT Sunbrella® Savane	€ 75 WAL407	€ 100 WAL394
	MARBLE Sunbrella® Lopi	€ 95 WAL408	€ 120 WAL395
	CHARCOAL Sunbrella® Lopi	€ 95 WAL409	€ 120 WAL396
	SOOTY Sunbrella® Chartres	€ 85 WAL441	€ 110 WAL132
	LEAF GREEN Sunbrella® Heritage	€ 75 WAL413	€ 100 WAL130
	MOSS Sunbrella® Heritage	€ 75 WAL415	€ 100 WAL400



Freunde des Produkts

Kosmos

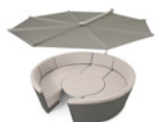

→ p78

Sol+Luna



→ p128

Walrus













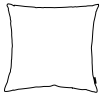

→ p156



KISSEN

Außenmaße (l x h x D)

Bitte bewahren Sie die Polster drinnen auf, wenn sie nicht verwendet werden

		 LENDENKISSEN <i>30 x 50 x 17 cm</i>	 DEKOKISSEN <i>50 x 50 x 17 cm</i>
	INDIGO Sunbrella® Heritage	€ 75 WAL416	€ 100 WAL401
	ALPINE Sunbrella® Heritage	€ 75 WAL562	€ 100 WAL569
	NAMI Sunbrella® Zori	€ 95 WAL418	€ 120 WAL402
	LOTO Sunbrella® Domino	€ 95 WAL403	€ 120 WAL419
	RUST Sunbrella® Heritage	€ 75 WAL414	€ 100 WAL399
	CRAPS Sunbrella® Domino	€ 95 WAL404	€ 120 WAL420
	BLUSH Sunbrella® Solids	€ 75 WAL417	€ 100 WAL128
	BISCUIT Sunbrella® Lopi	€ 95 WAL564	€ 120 WAL563
	FARBE AUF ANFRAGE 1 Nur für die Sunbrella Natté, Solids, Savane & Heritage	€ 100 WAL423	€ 125 WAL133
	FARBE AUF ANFRAGE 2 Nur für die Sunbrella Chartres	€ 110 WAL424	€ 135 WAL426
	FARBE AUF ANFRAGE 3 Nur für die Sunbrella Lopi, Domino & Zori	€ 120 WAL425	€ 145 WAL427

Gargantua

© design by Dirk Wynants

Gargantua ist ein großer runder Picknicktisch für den Außenbereich mit überlegener Funktionalität. Seine Bänke können je nach Bedarf höhenverstellt werden. Aufgrund dieser Verstellbarkeit können die Bänke bewegt werden, wenn Sie sich hinsetzen möchten. In der höchsten Position bilden die Bänke eine Erweiterung der Tischplatte und bieten Platz für 12 Personen.



 Verfügbarkeit prüfen
www.extremis.com/portal

 Barrierefrei für
Rollstuhlfahrer → p181

 Stromoptionen
→ p44

 ø65 mm





Außenmaße (ø x h): 231 x 75 cm

		STANDARD Iroko-Hartholz & Stahlbeine, feuerverzinkt	€ 4995 GAR001
		FSC 100% Iroko-Hartholz (FSC 100%) & Stahlbeine, feuerverzinkt	€ 5720 GAR053

KISSEN

1 Set: 4 Stück

Bitte bewahren Sie die Polster drinnen auf, wenn sie nicht verwendet werden

		GREY CHINÉ Sunbrella® Natté	€ 905/Set GAR133
		MARBLE Sunbrella® Lopi	€ 1120/Set GAR135
		FARBE AUF ANFRAGE 1 Nur für die Sunbrella Natté, Solids, Savane & Heritage	€ 930/Set GAR031
		FARBE AUF ANFRAGE 2 Nur für die Sunbrella Chartres	€ 1040/Set GAR137
		FARBE AUF ANFRAGE 3 Nur für die Sunbrella Lopi, Domino & Zori	€ 1145/Set GAR138

RÜCKENLEHNEN

1 Set: 2 Stück

	Stahl, feuerverzinkt	€ 700/Set GAR038
---	----------------------	----------------------------



Freunde des Produkts

Inumbra
medium / large

→ p72



Inumbria
large

→ p74



BODENVERANKERUNG

Verankerungsmaterial nicht einbegriffen

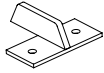

Stahl, feuerverzinkt
1 Set: 4 Stück

€ 145/Set
GAR049

BANKBEFESTIGUNG

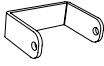

Stahl, feuerverzinkt
1 Set: 4 Stück

€ 130/Set
GAR092

VERBINDUNGSSTÜCK, OPTIONEN

Zur Kombination mit Inumbra oder Inumbrina



VERBINDUNGSSTÜCK INUMBRA
Inumbra medium - large

€ 240
INU007



VERBINDUNGSSTÜCK INUMBRINA
Inumbrina large
Innendurchmesser ø5 cm

€ 185
INI010

GARGANTUA KOMBINATION

Mit Inumbrina large (+ Verbindungsstück)



GAR001 + INI010 + INI001

€ 8060

GARGANTUA KOMBINATION

Mit Inumbra large (+ Verbindungsstück), Kissen (Marble) & Rückenlehne



GAR001 + GAR135 + GAR038 (x2)
+ INU007 + INU004

€ 11900

KABELLOSE STROMVERSORGUNG – OUTDOOR UND INDOOR

Außenmaße (ø): 8 cm

Kabelloses Ladegerät an der Oberseite, kompatibel mit allen Geräten mit kabellosem Ladesystem

Mit Schnellladesystem | Eine Batterie enthalten



2 x USB am Akku
Batterie 55 Wh – Antenne 5 W
IP65 und berührungssicher

€ 395
ELE001

LADETABLETT FÜR KABELLOSEN STROM

Außenmaße (l x w x h): 24 x 8 x 9 cm

Lädt in 7 Stunden bis zu vier Stationen gleichzeitig | 4 Lade-Slots

Enthält einen magnetischen Schlüssel, um die Station von der Stütze zu entfernen

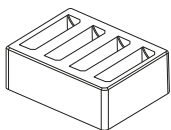

Für Europa

€ 280
ELE002

Für Großbritannien

€ 280
ELE003

Für die USA

€ 280
ELE004



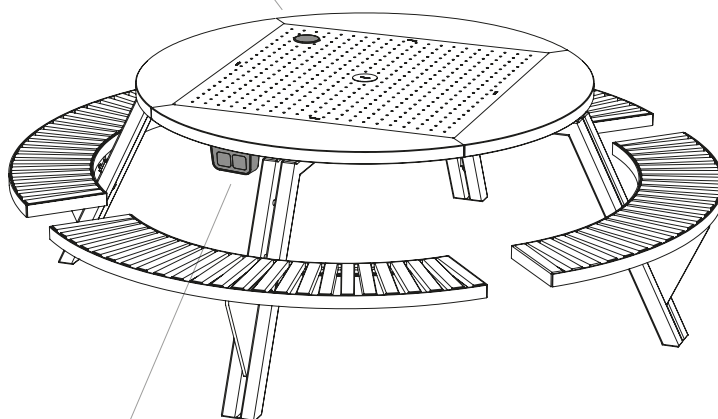

**Kabellose
Stromversorgung**



**Unterseitige
Stromzufuhr**

WIE STELLT MAN DIE ARTIKELNUMMER ZUSAMMEN?

Ergänzen Sie die Artikelbezeichnung mit der korrekten dreistelligen Farbnummern wie unten angezeigt



 SHUKO <i>Europe typ F</i>	 USA <i>Typ B</i>	 GROSSBRITANNIEN <i>Typ G</i>	 SCHWEIZ <i>Typ J</i>
.....SOUSUKCH

UNTERSEITIGE STROMZUFUHR AM TISCH - NUR FÜR INDOOR-GEBRAUCH

Außenmaße (l x w x h): 14 x 8 x 8 cm

Hinweis: Das 3-Meter-Kabel wird ohne Stecker geliefert, weil es weltweit verschiedene Arten von Steckern und Stromanschlüssen gibt

Zur Anbringung unter der Tischplatte

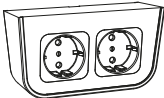
		 WHITE	 BLACK
	2 X STECKDOSEN	€ 130 ELE007...	€ 130 ELE009...
	STECKDOSE + USB USB & USB-C	€ 240 ELE006...	€ 240 ELE008...

Hopper bench

© design by Dirk Wynants

Dieses multifunktionale Design kann auf mehr Arten als eine gewöhnliche Stadtbank verwendet werden. Aufgrund der fest angebrachten Beine können Sie von den Seiten hineingleiten und sich an der Rückenlehne bequem anlehnen. Und umgekehrt dient die obere Fläche gleichzeitig als Tischplatte. Die Vielseitigkeit dieses Designs ermöglicht einen schnellen Wechsel der Szenerie und erhöht dabei den Komfort. Wenn Sie einen Bank aus nur einem Material bevorzugen, können Sie sich für den Hopper bench AA entscheiden, unsere vollständig aus Aluminium gefertigte Version.



Verfügbarkeit prüfen
www.extremis.com/portal



Barrierefrei für
Rollstuhlfahrer → p179













HOPPER BENCH 240

Außenmaße (l x b x h): 238 x 68 x 74 cm - 3 Personen

Beine aus verzinktem Stahl oder strukturiertem pulverbeschichteten Aluminium | Hellwood = 100% PEFC

Hopper Bank mit Holzoberfläche wird immer mit dem verzinkten Gestell geliefert

Immer mit zwei Verankerungslöchern ø 1,2 cm

		 AA <i>All aluminium Tischplatte & Bank</i>	 HELLWOOD <i>Thermisch behandelt Tischplatte & Bank</i>	 IROKO <i>Tropisches Hartholz Tischplatte & Bank</i>
	STAHL, FEUERVERZINKT	/	€ 2685 HOW353	€ 2760 HOW357
	BLACK RAL9005	€ 2945 HOA382	€ 2945 HOW512	€ 3020 HOW520
	EARTH RGB 88 88 84	€ 2945 HOA377	€ 2945 HOW508	€ 3020 HOW514
	BEACH BEIGE RAL1019	€ 2945 HOA535	€ 2945 HOW569	€ 3020 HOW566
	OFF WHITE RAL9002	€ 2945 HOA534	€ 2945 HOW568	€ 3020 HOW565
	VERDIGRIS RGB 133 147 142	€ 2945 HOA380	€ 2945 HOW510	€ 3020 HOW518
	REED GREEN RAL6013	€ 2945 HOA379	€ 2945 HOW513	€ 3020 HOW517
	COPPER BROWN RAL8004	€ 2945 HOA536	€ 2945 HOW570	€ 3020 HOW567
	FARBE AUF ANFRAGE Nur RAL-Farben Startgebühr 300 € (exkl. MwSt.)	€ 3105 HOA378	€ 3105 HOW354	€ 3180 HOW358













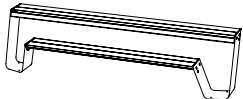

HOPPER BENCH 300

Außenmaße (l x b x h): 298 x 68 x 74 cm - 4 Personen

Beine aus verzinktem Stahl oder strukturiertem pulverbeschichteten Aluminium | Hellwood = 100% PEFC

Hopper Bank mit Holzoberfläche wird immer mit dem verzinkten Gestell geliefert

Immer mit zwei Verankerungslöchern ø 1,2 cm

				
	AA <i>All aluminium</i> <i>Tischplatte & Bank</i>	HELLWOOD <i>Thermisch behandelt</i> <i>Tischplatte & Bank</i>	IROKO <i>Tropisches Hartholz</i> <i>Tischplatte & Bank</i>	
	STAHL, FEUERVERZINKT	/	€ 3110 HOW355	€ 3205 HOW359
	BLACK RAL9005	€ 3370 HOA388	€ 3370 HOW525	€ 3465 HOW531
	EARTH RGB 88 88 84	€ 3370 HOA383	€ 3370 HOW521	€ 3465 HOW532
	BEACH BEIGE RAL1019	€ 3370 HOA548	€ 3370 HOW575	€ 3465 HOW572
	OFF WHITE RAL9002	€ 3370 HOA547	€ 3370 HOW574	€ 3465 HOW571
	VERDIGRIS RGB 133 147 142	€ 3370 HOA386	€ 3370 HOW523	€ 3465 HOW529
	REED GREEN RAL6013	€ 3370 HOA385	€ 3370 HOW526	€ 3465 HOW528
	COPPER BROWN RAL8004	€ 3370 HOA549	€ 3370 HOW576	€ 3465 HOW573
	FARBE AUF ANFRAGE Nur RAL-Farben Startgebühr 300 € (exkl. MwSt.)	€ 3530 HOA384	€ 3530 HOW356	€ 3625 HOW360









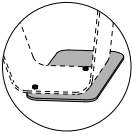

BODENPLATTE

Außenmaße (l x b x h): 52 x 26 x 0,8 cm

Verzinktem oder strukturierter pulverbeschichteter verzinkter Stahl

Nicht nötig, wenn im Boden verankert

1 Set: 2 Stück

		STAHL, FEUERVERZINKT	€ 235/Set HOP105
		BLACK RAL9005	€ 385/Set HOA371
		EARTH RGB 88 88 84	€ 385/Set HOA372
		BEACH BEIGE RAL1019	€ 385/Set HOA551
		OFF WHITE RAL9002	€ 385/Set HOA550
		VERDIGRIS RGB 133 147 142	€ 385/Set HOA373
		REED GREEN RAL6013	€ 385/Set HOA374
		COPPER BROWN RAL8004	€ 385/Set HOA552
		FARBE AUF ANFRAGE Nur RAL-Farben Startgebühr 300 € (exkl. MwSt.)	€ 405/Set HOA376

HOPPER BENCH ANWENDUNGEN

Bei der Aufstellung zu beachten!

Gegen eine Wand bzw einem Geländer

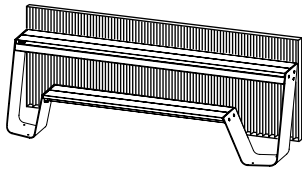

Freistehend, immer mit Bodenverankerung

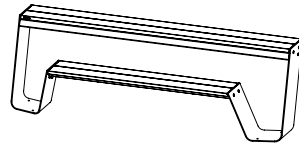

Freistehend mit Bodenplatten

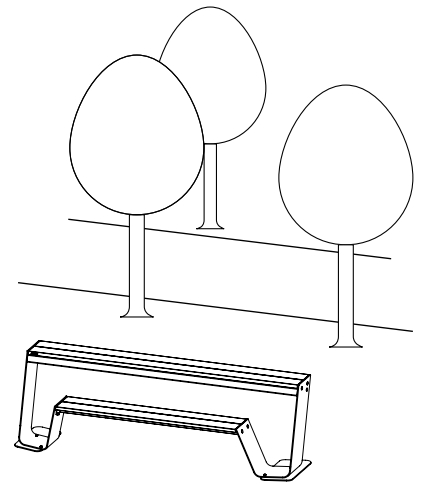



Hopper combo 180

© design by Dirk Wynants

Hopper combo kombiniert das Beste aus zwei Welten: eine Bank auf der einen Seite und Stühle auf der anderen Seite. Nehmen Sie sich ein paar Captain's Chairs für etwas mehr Komfort dazu. Die fest angebrachten Bänke ermöglichen es, das Sie an der Seite einfach hineingleiten können, ohne die Beine anheben zu müssen. Die offene Seite ermöglicht Flexibilität, um jederzeit Rollstühle oder Kinderhochstühle willkommen heißen zu können.



- 

Verfügbarkeit prüfen
www.extremis.com/portal
- 











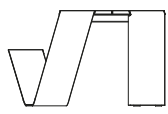

Barrierefrei für
Rollstuhlfahrer → p179
- 

Stromoptionen
→ p68
- 

Kissen → p62
Rückenlehne → p64

STANDARD-TISCHBEINE

Außenmaße (l x b x h): 178 x 123 x 74 cm - 4 Personen | Aufstellen von 2 Captain's Chairs möglich
Beine aus strukturiertem pulverbeschichtetem Aluminium | Hellwood = 100% PEFC
Gestützt von einem Rahmen aus verzinktem Stah

	  HELLWOOD <i>Thermisch behandelt</i> <i>Tischplatte & Bank</i>	 IROKO <i>Tropisches Hartholz</i> <i>Tischplatte & Bank</i>	
	BLACK RAL9005	€ 4550 HOW129	€ 4640 HOW157
	EARTH RGB 88 88 84	€ 4550 HOW131	€ 4640 HOW159
	BEACH BEIGE RAL1019	€ 4550 HOW581	€ 4640 HOW578
	OFF WHITE RAL9002	€ 4550 HOW580	€ 4640 HOW577
	VERDIGRIS RGB 133 147 142	€ 4550 HOW134	€ 4640 HOW162
	REED GREEN RAL6013	€ 4550 HOW133	€ 4640 HOW161
	COPPER BROWN RAL8004	€ 4550 HOW582	€ 4640 HOW579
	FARBE AUF ANFRAGE Nur RAL-Farben Startgebühr 300 € (exkl. MwSt.)	€ 4660 HOW135	€ 4750 HOW163



Freunde des Produkts

Captain's Chairs



→ p36

Sensu



→ p120

Hopper combo 240

© design by Dirk Wynants



Hopper combo kombiniert das Beste aus zwei Welten: eine Bank auf der einen Seite und Stühle auf der anderen Seite. Nehmen Sie sich ein paar Captain's Chairs für etwas mehr Komfort dazu. Die fest angebrachten Bänke ermöglichen es, dass Sie an der Seite einfach hineingleiten können, ohne die Beine anheben zu müssen. Wenn Sie einen Tisch aus nur einem Material bevorzugen, können Sie sich für den Hopper AA entscheiden, unsere vollständig aus Aluminium gefertigte Version.



Verfügbarkeit prüfen
www.extremis.com/portal



Barrierefrei für
Rollstuhlfahrer → p179



Stromoptionen
→ p68













Kissen → p62
Rückenlehne → p65

STANDARD-TISCHBEINE

Außenmaße (l x b x h): 238 x 123 x 74 cm - 6 Personen | Aufstellen von 3 Captain's Chairs möglich

Beine aus strukturiertem pulverbeschichtetem Aluminium | Hellwood = 100% PEFC

Hopper combo mit Holzoberfläche wird immer mit dem verzinkten Gestell geliefert

		 AA <i>All aluminium</i> <i>Tischplatte & Bank</i>	 HELLWOOD <i>Thermisch behandelt</i> <i>Tischplatte & Bank</i>	 IROKO <i>Tropisches Hartholz</i> <i>Tischplatte & Bank</i>
	BLACK RAL9005	€ 5250 HOA356	€ 5250 HOW136	€ 5370 HOW164
	EARTH RGB 88 88 84	€ 5250 HOA357	€ 5250 HOW138	€ 5370 HOW166
	BEACH BEIGE RAL1019	€ 5250 HOA568	€ 5250 HOW587	€ 5370 HOW584
	OFF WHITE RAL9002	€ 5250 HOA567	€ 5250 HOW586	€ 5370 HOW583
	VERDIGRIS RGB 133 147 142	€ 5250 HOA358	€ 5250 HOW141	€ 5370 HOW169
	REED GREEN RAL6013	€ 5250 HOA359	€ 5250 HOW140	€ 5370 HOW168
	COPPER BROWN RAL8004	€ 5250 HOA569	€ 5250 HOW588	€ 5370 HOW585
	FARBE AUF ANFRAGE Nur RAL-Farben Startgebühr 300 € (exkl. MwSt.)	€ 5395 HOA360	€ 5360 HOW142	€ 5480 HOW170



Freunde des Produkts

Captain's Chairs

→ p36



Sensu

→ p120





Hopper combo 300

© design by Dirk Wynants

Hopper combo kombiniert das Beste aus zwei Welten: eine Bank auf der einen Seite und Stühle auf der anderen Seite. Nehmen Sie sich ein paar Captain's Chairs für etwas mehr Komfort dazu. Die fest angebrachten Bänke ermöglichen es, das Sie an der Seite einfach hineingleiten können, ohne die Beine anheben zu müssen. Wenn Sie einen Tisch aus nur einem Material bevorzugen, können Sie sich für den Hopper AA entscheiden, unsere vollständig aus Aluminium gefertigte Version.



- 

Verfügbarkeit prüfen
www.extremis.com/portal
- 











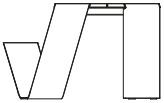

Barrierefrei für
Rollstuhlfahrer → p179
- 

Stromoptionen
→ p68
- 

Kissen → p62
Rückenlehne → p66

STANDARD-TISCHBEINE

Außenmaße (l x b x h): 298 x 123 x 74 cm - 8 Personen | Aufstellen von 4 Captain's Chairs möglich
Beine aus strukturiertem pulverbeschichteten Aluminium | Hellwood = 100% PEFC
Hopper combo mit Holzoberfläche wird immer mit dem verzinkten Gestell geliefert

	 AA <i>All aluminium Tischplatte & Bank</i>	 HELLWOOD <i>Thermisch behandelt Tischplatte & Bank</i>	 IROKO <i>Tropisches Hartholz Tischplatte & Bank</i>	
	BLACK RAL9005	€ 5990 HOA362	€ 5990 HOW143	€ 6135 HOW171
	EARTH RGB 88 88 84	€ 5990 HOA363	€ 5990 HOW145	€ 6135 HOW173
	BEACH BEIGE RAL1019	€ 5990 HOA578	€ 5990 HOW593	€ 6135 HOW590
	OFF WHITE RAL9002	€ 5990 HOA577	€ 5990 HOW592	€ 6135 HOW589
	VERDIGRIS RGB 133 147 142	€ 5990 HOA316	€ 5990 HOW148	€ 6135 HOW176
	REED GREEN RAL6013	€ 5990 HOA314	€ 5990 HOW147	€ 6135 HOW175
	COPPER BROWN RAL8004	€ 5990 HOA579	€ 5990 HOW594	€ 6135 HOW591
	FARBE AUF ANFRAGE Nur RAL-Farben Startgebühr 300 € (exkl. MwSt.)	€ 6285 HOA364	€ 6100 HOW149	€ 6245 HOW177



Freunde des Produkts

Captain's Chairs



→ p36

Sensu



→ p120

Hopper combo 360

© design by Dirk Wynants



Hopper combo kombiniert das Beste aus zwei Welten: eine Bank auf der einen Seite und Stühle auf der anderen Seite. Nehmen Sie sich ein paar Captain's Chairs für etwas mehr Komfort dazu. Die fest angebrachten Bänke ermöglichen es, das Sie an der Seite einfach hineingleiten können, ohne die Beine anheben zu müssen. Wenn Sie einen Tisch aus nur einem Material bevorzugen, können Sie sich für den Hopper AA entscheiden, unsere vollständig aus Aluminium gefertigte Version.



Verfügbarkeit prüfen
www.extremis.com/portal



Barrierefrei für
Rollstuhlfahrer → p179



Stromoptionen
→ p68













Kissen → p62
Rückenlehne → p67

STANDARD-TISCHBEINE

Außenmaße (l x b x h): 358 x 123 x 74 cm - 10 Personen | Aufstellen von 5 Captain's Chairs möglich

Beine aus strukturiertem pulverbeschichtetem Aluminium | Hellwood = 100% PEFC

Hopper combo mit Holzoberfläche wird immer mit dem verzinkten Gestell geliefert

		 AA <i>All aluminium</i> Tischplatte & Bank	 HELLWOOD <i>Thermisch behandelt</i> Tischplatte & Bank	 IROKO <i>Tropisches Hartholz</i> Tischplatte & Bank
	BLACK RAL9005	€ 6780 HOA366	€ 6780 HOW150	€ 6960 HOW178
	EARTH RGB 88 88 84	€ 6780 HOA367	€ 6780 HOW152	€ 6960 HOW180
	BEACH BEIGE RAL1019	€ 6780 HOA592	€ 6780 HOW599	€ 6960 HOW596
	OFF WHITE RAL9002	€ 6780 HOA591	€ 6780 HOW598	€ 6960 HOW595
	VERDIGRIS RGB 133 147 142	€ 6780 HOA368	€ 6780 HOW155	€ 6960 HOW183
	REED GREEN RAL6013	€ 6780 HOA369	€ 6780 HOW154	€ 6960 HOW182
	COPPER BROWN RAL8004	€ 6780 HOA593	€ 6780 HOW600	€ 6960 HOW597
	FARBE AUF ANFRAGE Nur RAL-Farben Startgebühr 300 € (exkl. MwSt.)	€ 7115 HOA370	€ 6890 HOW156	€ 7070 HOW184



Freunde des Produkts

Captain's Chairs

→ p36



Sensu

→ p120



Hopper picnic 180

© design by Dirk Wynants

Hopper ist eine etwas funktionellere Lösung für ein klassisches Konzept: den Picknicktisch. Die gebogenen Beine verhindern ein umständliches Klettern über die Bänke. Aluminium- oder Stahlbeine in Kombination mit Harthölzern der Klasse I sorgen für eine lange Lebensdauer des Materials, während die fest angebrachten Bänke jederzeit eine reine Ästhetik bieten.



Verfügbarkeit prüfen
www.extremis.com/portal



Stromoptionen
→ p68



Legs options → p55
Kissen → p62
Rückenlehne → p64

STANDARD-TISCHBEINE

Außenmaße (l x b x h): 178 x 160 x 74 cm - 4 Personen

Beine aus verzinktem Stahl oder strukturiertem pulverbeschichteten Aluminium | Hellwood = 100% PEFC

Gestützt von einem Rahmen aus verzinktem Stah

	HELLWOOD <i>Thermisch behandelt Tischplatte & Bänke</i>	IROKO <i>Tropisches Hartholz Tischplatte & Bänke</i>	
	STAHL, FEUERVERZINKT Tischbeine	€ 4625 HOW004	€ 4735 HOW036
	STAHL, FEUERVERZINKT MIT VERANKERUNGSBOHRUNGEN 2 Öffnungen je Bein: ø 1,2 cm	€ 4730 HOW005	€ 4840 HOW037
	BLACK RAL9005	€ 5200 HOW001	€ 5310 HOW033
	EARTH RGB 88 88 84	€ 5200 HOW003	€ 5310 HOW035
	BEACH BEIGE RAL1019	€ 5200 HOW605	€ 5310 HOW602
	OFF WHITE RAL9002	€ 5200 HOW604	€ 5310 HOW601
	VERDIGRIS RGB 133 147 142	€ 5200 HOW007	€ 5310 HOW039
	REED GREEN RAL6013	€ 5200 HOW006	€ 5310 HOW038
	COPPER BROWN RAL8004	€ 5200 HOW606	€ 5310 HOW603
	FARBE AUF ANFRAGE Nur RAL-Farben Startgebühr 300 € (exkl. MwSt.)	€ 5320 HOW015	€ 5430 HOW040

BODENVERANKERUNGSSET

Verankerungsmaterial nicht einbegriffen

Nicht zu kombinieren mit feuerverzinkten Stahlfuessen mit Löchern zur Bodenverankerung

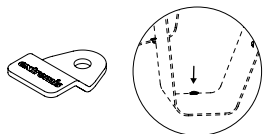

Edelstahl
1 Set: 4 Stück

€ 135/Set
HOP021

FILZSCHUTZ

Für Innenräume

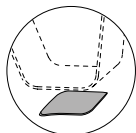

Filz, Anthrazit
1 Set: 4 Stück

€ 45/Set
HOP022

Hopper picnic 240

© design by Dirk Wynants

Hopper ist eine etwas funktionellere Lösung für ein klassisches Konzept: den Picknicktisch. Die gebogenen Beine verhindern ein umständliches Klettern über die Bänke. Aluminium- oder Stahlbeine in Kombination mit Harthölzern der Klasse I sorgen für eine lange Lebensdauer des Materials, während die fest angebrachten Bänke jederzeit eine reine Ästhetik bieten. Wenn Sie einen Picknicktisch aus nur einem Material bevorzugen, können Sie sich für den Hopper AA entscheiden, unsere vollständig aus Aluminium gefertigte Version.



Verfügbarkeit prüfen
www.extremis.com/portal



Stromoptionen
→ p68

















Legs options → p55
Kissen → p62
Rückenlehne → p65

STANDARD-TISCHBEINE

Außenmaße (l x b x h): 238 x 160 x 74 cm - 6 Personen

Beine aus verzinktem Stahl oder strukturiertem pulverbeschichteten Aluminium | Hellwood = 100% PEFC

Hopper picnic mit Holzoberfläche wird immer mit dem verzinkten Gestell geliefert

	 AA <i>All aluminium</i> <i>Tischplatte & Bänke</i>	  HELLWOOD <i>Thermisch behandelt</i> <i>Tischplatte & Bänke</i>	 IROKO <i>Tropisches Hartholz</i> <i>Tischplatte & Bänke</i>
 STAHL, FEUERVERZINKT	/	€ 5485 HOW011	€ 5625 HOW044
 STAHL, FEUERVERZINKT MIT VERANKERUNGSBOHRUNGEN 2 Öffnungen je Bein: ø 1,2 cm	/	€ 5590 HOW012	€ 5730 HOW045
 BLACK RAL9005	€ 6060 HOA004	€ 6060 HOW008	€ 6200 HOW041
 EARTH RGB 88 88 84	€ 6060 HOA002	€ 6060 HOW010	€ 6200 HOW043
 BEACH BEIGE RAL1019	€ 6060 HOA597	€ 6060 HOW611	€ 6200 HOW607
 OFF WHITE RAL9002	€ 6060 HOA596	€ 6060 HOW610	€ 6200 HOW608
 VERDIGRIS RGB 133 147 142	€ 6060 HOA001	€ 6060 HOW014	€ 6200 HOW047
 REED GREEN RAL6013	€ 6060 HOA005	€ 6060 HOW013	€ 6200 HOW046
 COPPER BROWN RAL8004	€ 6060 HOA297	€ 6060 HOW612	€ 6200 HOW609
 FARBE AUF ANFRAGE Nur RAL-Farben Startgebühr 300 € (exkl. MwSt.)	€ 6240 HOA006	€ 6180 HOW016	€ 6320 HOW048











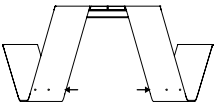



TISCHBEINE MIT SONNENSCHIRM VORBEREITUNG

Außenmaße (l x b x h): 238 x 160 x 74 cm - 6 Personen

Beine aus verzinktem Stahl oder strukturiertem pulverbeschichteten Aluminium | Hellwood = 100% PEFC

Hopper picnic mit Holzoberfläche wird immer mit dem verzinkten Gestell geliefert

Zur Kombination mit der Hopper Shade Verbindung 'Montage an Hopper Beinen' (HSH014)

	 <p>AA All aluminium Tischplatte & Bänke</p>	 <p>HELLWOOD Thermisch behandelt Tischplatte & Bänke</p>	 <p>IROKO Tropisches Hartholz Tischplatte & Bänke</p>
 <p>STAHL, FEUERVERZINKT</p>	/	<p>€ 5485 HOW076</p>	<p>€ 5625 HOW108</p>
 <p>STAHL, FEUERVERZINKT MIT VERANKERUNGSBOHRUNGEN 2 Öffnungen je Bein: ø 1,2 cm</p>	/	<p>€ 5730 HOW077</p>	<p>€ 5870 HOW109</p>
 <p>BLACK RAL9005</p>	<p>€ 6060 HOA022</p>	<p>€ 6060 HOW073</p>	<p>€ 6200 HOW105</p>
 <p>EARTH RGB 88 88 84</p>	<p>€ 6060 HOA020</p>	<p>€ 6060 HOW075</p>	<p>€ 6200 HOW107</p>
 <p>BEACH BEIGE RAL1019</p>	<p>€ 6060 HOA599</p>	<p>€ 6060 HOW617</p>	<p>€ 6200 HOW614</p>
 <p>OFF WHITE RAL9002</p>	<p>€ 6060 HOA598</p>	<p>€ 6060 HOW616</p>	<p>€ 6200 HOW613</p>
 <p>VERDIGRIS RGB 133 147 142</p>	<p>€ 6060 HOA019</p>	<p>€ 6060 HOW079</p>	<p>€ 6200 HOW111</p>
 <p>REED GREEN RAL6013</p>	<p>€ 6060 HOA023</p>	<p>€ 6060 HOW078</p>	<p>€ 6200 HOW110</p>
 <p>COPPER BROWN RAL8004</p>	<p>€ 6060 HOA600</p>	<p>€ 6060 HOW618</p>	<p>€ 6200 HOW615</p>
 <p>FARBE AUF ANFRAGE Nur RAL-Farben Startgebühr 300 € (exkl. MwSt.)</p>	<p>€ 6240 HOA024</p>	<p>€ 6180 HOW080</p>	<p>€ 6320 HOW112</p>



Freunde des Produkts

Hopper shade

→ p70





Hopper picnic 300

© design by Dirk Wynants

Hopper ist eine etwas funktionellere Lösung für ein klassisches Konzept: den Picknicktisch. Die gebogenen Beine verhindern ein umständliches Klettern über die Bänke. Aluminium- oder Stahlbeine in Kombination mit Harthölzern der Klasse I sorgen für eine lange Lebensdauer des Materials, während die fest angebrachten Bänke jederzeit eine reine Ästhetik bieten. Wenn Sie einen Picknicktisch aus nur einem Material bevorzugen, können Sie sich für den Hopper AA entscheiden, unsere vollständig aus Aluminium gefertigte Version.



- 

Verfügbarkeit prüfen
www.extremis.com/portal
- 

Barrierefrei für
Rollstuhlfahrer → p183
- 

Stromoptionen
→ p68
- 











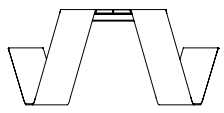



Legs options → p55
Kissen → p62
Rückenlehne → p66

STANDARD-TISCHBEINE

Außenmaße (l x b x h): 298 x 160 x 74 cm - 8 Personen

Beine aus verzinktem Stahl oder strukturiertem pulverbeschichteten Aluminium | Hellwood = 100% PEFC

Hopper picnic mit Holzoberfläche wird immer mit dem verzinkten Gestell geliefert

	 AA <i>All aluminium Tischplatte & Bänke</i>	 HELLWOOD <i>Thermisch behandelt Tischplatte & Bänke</i>	 IROKO <i>Tropisches Hartholz Tischplatte & Bänke</i>
	STAHL, FEUERVERZINKT /	€ 6330 HOW020	€ 6500 HOW052
	STAHL, FEUERVERZINKT MIT VERANKERUNGSBOHRUNGEN 2 Öffnungen je Bein: ø 1,2 cm /	€ 6435 HOW021	€ 6605 HOW053
	BLACK RAL9005	€ 6905 HOA010	€ 7075 HOW049
	EARTH RGB 88 88 84	€ 6905 HOA008	€ 7075 HOW051
	BEACH BEIGE RAL1019	€ 6905 HOA602	€ 7075 HOW564
	OFF WHITE RAL9002	€ 6905 HOA601	€ 7075 HOW619
	VERDIGRIS RGB 133 147 142	€ 6905 HOA007	€ 7075 HOW055
	REED GREEN RAL6013	€ 6905 HOA011	€ 7075 HOW054
	COPPER BROWN RAL8004	€ 6905 HOA513	€ 7075 HOW553
	FARBE AUF ANFRAGE Nur RAL-Farben Startgebühr 300 € (exkl. MwSt.)	€ 7240 HOA012	€ 7195 HOW056











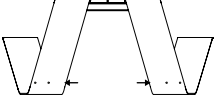



TISCHBEINE MIT SONNENSCHIRM VORBEREITUNG

Außenmaße (l x b x h): 298 x 160 x 74 cm - 8 Personen

Beine aus verzinktem Stahl oder strukturiertem pulverbeschichteten Aluminium | Hellwood = 100% PEFC

Hopper picnic mit Holzoberfläche wird immer mit dem verzinkten Gestell geliefert

Zur Kombination mit der Hopper Shade Verbindung 'Montage an Hopper Beinen' (HSH014)

	 <p>AA All aluminium Tischplatte & Bänke</p>	 <p>HELLWOOD Thermisch behandelt Tischplatte & Bänke</p>	 <p>IROKO Tropisches Hartholz Tischplatte & Bänke</p>
 <p>STAHL, FEUERVERZINKT</p>	/	<p>€ 6330 HOW084</p>	<p>€ 6500 HOW116</p>
 <p>STAHL, FEUERVERZINKT MIT VERANKERUNGSBOHRUNGEN 2 Öffnungen je Bein: ø 1,2 cm</p>	/	<p>€ 6575 HOW085</p>	<p>€ 6745 HOW117</p>
 <p>BLACK RAL9005</p>	<p>€ 6905 HOA028</p>	<p>€ 6905 HOW081</p>	<p>€ 7075 HOW113</p>
 <p>EARTH RGB 88 88 84</p>	<p>€ 6905 HOA026</p>	<p>€ 6905 HOW083</p>	<p>€ 7075 HOW115</p>
 <p>BEACH BEIGE RAL1019</p>	<p>€ 6905 HOA606</p>	<p>€ 6905 HOW627</p>	<p>€ 7075 HOW624</p>
 <p>OFF WHITE RAL9002</p>	<p>€ 6905 HOA605</p>	<p>€ 6905 HOW626</p>	<p>€ 7075 HOW623</p>
 <p>VERDIGRIS RGB 133 147 142</p>	<p>€ 6905 HOA025</p>	<p>€ 6905 HOW087</p>	<p>€ 7075 HOW119</p>
 <p>REED GREEN RAL6013</p>	<p>€ 6905 HOA029</p>	<p>€ 6905 HOW086</p>	<p>€ 7075 HOW118</p>
 <p>COPPER BROWN RAL8004</p>	<p>€ 6905 HOA607</p>	<p>€ 6905 HOW628</p>	<p>€ 7075 HOW625</p>
 <p>FARBE AUF ANFRAGE Nur RAL-Farben Startgebühr 300 € (exkl. MwSt.)</p>	<p>€ 7240 HOA030</p>	<p>€ 7025 HOW088</p>	<p>€ 7195 HOW120</p>



Freunde des Produkts

Hopper shade

→ p70







Hopper picnic 360

© design by Dirk Wynants

Hopper ist eine etwas funktionellere Lösung für ein klassisches Konzept: den Picknicktisch. Die gebogenen Beine verhindern ein umständliches Klettern über die Bänke. Aluminium- oder Stahlbeine in Kombination mit Harthölzern der Klasse I sorgen für eine lange Lebensdauer des Materials, während die fest angebrachten Bänke jederzeit eine reine Ästhetik bieten. Wenn Sie einen Picknicktisch aus nur einem Material bevorzugen, können Sie sich für den Hopper AA entscheiden, unsere vollständig aus Aluminium gefertigte Version.













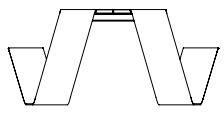



-  Verfügbarkeit prüfen
www.extremis.com/portal
-  Barrierefrei für Rollstuhlfahrer → p183
-  Stromoptionen → p68
-  Legs options → p55
Kissen → p62
Rückenlehne → p67

STANDARD-TISCHBEINE

Außenmaße (l x b x h): 358 x 160 x 74 cm - 10 Personen

Beine aus verzinktem Stahl oder strukturiertem pulverbeschichteten Aluminium | Hellwood = 100% PEFC

Hopper picnic mit Holzoberfläche wird immer mit dem verzinkten Gestell geliefert

	 AA <i>All aluminium</i> <i>Tischplatte & Bänke</i>	 HELLWOOD <i>Thermisch behandelt</i> <i>Tischplatte & Bänke</i>	 IROKO <i>Tropisches Hartholz</i> <i>Tischplatte & Bänke</i>
 STAHL, FEUERVERZINKT	/	€ 7330 HOW028	€ 7550 HOW060
 STAHL, FEUERVERZINKT MIT VERANKERUNGSBOHRUNGEN 2 Öffnungen je Bein: ø 1,2 cm	/	€ 7435 HOW029	€ 7655 HOW061
 BLACK RAL9005	€ 7905 HOA016	€ 7905 HOW025	€ 8125 HOW057
 EARTH RGB 88 88 84	€ 7905 HOA014	€ 7905 HOW027	€ 8125 HOW059
 BEACH BEIGE RAL1019	€ 7905 HOA609	€ 7905 HOW633	€ 8125 HOW630
 OFF WHITE RAL9002	€ 7905 HOA608	€ 7905 HOW632	€ 8125 HOW629
 VERDIGRIS RGB 133 147 142	€ 7905 HOA013	€ 7905 HOW031	€ 8125 HOW063
 REED GREEN RAL6013	€ 7905 HOA017	€ 7905 HOW030	€ 8125 HOW062
 COPPER BROWN RAL8004	€ 7905 HOA610	€ 7905 HOW634	€ 8125 HOW631
 FARBE AUF ANFRAGE Nur RAL-Farben Startgebühr 300 € (exkl. MwSt.)	€ 8295 HOA018	€ 8025 HOW032	€ 8245 HOW064











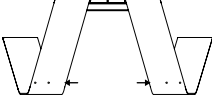



TISCHBEINE MIT SONNENSCHIRM VORBEREITUNG

Außenmaße (l x b x h): 358 x 160 x 74 cm - 10 Personen

Beine aus verzinktem Stahl oder strukturiertem pulverbeschichteten Aluminium | Hellwood = 100% PEFC

Hopper picnic mit Holzoberfläche wird immer mit dem verzinkten Gestell geliefert

Zur Kombination mit der Hopper Shade Verbindung 'Montage an Hopper Beinen' (HSH014)

	 <p>AA All aluminium Tischplatte & Bänke</p>	 <p>HELLWOOD Thermisch behandelt Tischplatte & Bänke</p>	 <p>IROKO Tropisches Hartholz Tischplatte & Bänke</p>
 <p>STAHL, FEUERVERZINKT</p>	/	<p>€ 7330 HOW092</p>	<p>€ 7550 HOW124</p>
 <p>STAHL, FEUERVERZINKT MIT VERANKERUNGSBOHRUNGEN 2 Öffnungen je Bein: ø 1,2 cm</p>	/	<p>€ 7575 HOW093</p>	<p>€ 7795 HOW125</p>
 <p>BLACK RAL9005</p>	<p>€ 7905 HOA034</p>	<p>€ 7905 HOW089</p>	<p>€ 8125 HOW121</p>
 <p>EARTH RGB 88 88 84</p>	<p>€ 7905 HOA032</p>	<p>€ 7905 HOW091</p>	<p>€ 8125 HOW123</p>
 <p>BEACH BEIGE RAL1019</p>	<p>€ 7905 HOA614</p>	<p>€ 7905 HOW639</p>	<p>€ 8125 HOW636</p>
 <p>OFF WHITE RAL9002</p>	<p>€ 7905 HOA613</p>	<p>€ 7905 HOW638</p>	<p>€ 8125 HOW635</p>
 <p>VERDIGRIS RGB 133 147 142</p>	<p>€ 7905 HOA031</p>	<p>€ 7905 HOW095</p>	<p>€ 8125 HOW127</p>
 <p>REED GREEN RAL6013</p>	<p>€ 7905 HOA035</p>	<p>€ 7905 HOW094</p>	<p>€ 8125 HOW126</p>
 <p>COPPER BROWN RAL8004</p>	<p>€ 7905 HOA615</p>	<p>€ 7905 HOW640</p>	<p>€ 8125 HOW637</p>
 <p>FARBE AUF ANFRAGE Nur RAL-Farben Startgebühr 300 € (exkl. MwSt.)</p>	<p>€ 8295 HOA036</p>	<p>€ 8025 HOW096</p>	<p>€ 8245 HOW128</p>



Freunde des Produkts

Hopper shade

→ p70











KISSEN

Außenmaße (l x b x D) - 1 Stück

Sie benötigen 1 Stück für jeden Sitzbank

Bitte bewahren Sie die Polster drinnen auf, wenn sie nicht verwendet werden

	180 <i>Für Hopper 180</i> <i>97 x 27 x 3 cm</i>	240 <i>Für Hopper 240</i> <i>157 x 27 x 3 cm</i>	300 <i>Für Hopper 300</i> <i>217 x 27 x 3 cm</i>	360 <i>Für Hopper 360</i> <i>277 x 27 x 3 cm</i>	
	GREY CHINÉ Sunbrella® Natté	€ 285 HOP942	€ 345 HOP943	€ 460 HOP658	€ 570 HOP944
	DARK TAUPE Sunbrella® Natté	€ 285 HOP945	€ 345 HOP758	€ 460 HOP643	€ 570 HOP657
	COCONUT Sunbrella® Savane	€ 285 HOP970	€ 345 HOP974	€ 460 HOP941	€ 570 HOP935
	MARBLE Sunbrella® Lopi	€ 325 HOP946	€ 440 HOP928	€ 565 HOP947	€ 670 HOP948
	CHARCOAL Sunbrella® Lopi	€ 325 HOP949	€ 440 HOP950	€ 565 HOP951	€ 670 HOP952
	LEAF GREEN Sunbrella® Heritage	€ 285 HOP953	€ 345 HOP954	€ 460 HOP955	€ 570 HOP956



KISSEN

Außenmaße (l x b x D) - 1 Stück

Sie benötigen 1 Stück für jeden Sitzbank

Bitte bewahren Sie die Polster drinnen auf, wenn sie nicht verwendet werden













		180	240	300	360
		<i>Für Hopper 180 97 x 27 x 3 cm</i>	<i>Für Hopper 240 157 x 27 x 3 cm</i>	<i>Für Hopper 300 217 x 27 x 3 cm</i>	<i>Für Hopper 360 277 x 27 x 3 cm</i>
	RUST Sunbrella® Heritage	€ 285 HOP957	€ 345 HOP958	€ 460 HOP959	€ 570 HOP960
	BISCUIT Sunbrella® Lopi	€ 325 HOP939	€ 440 HOP938	€ 565 HOP937	€ 670 HOP936
	FARBE AUF ANFRAGE 1 Nur für die Sunbrella Natté, Solids, Savane & Heritage	€ 310 HOP961	€ 370 HOP964	€ 485 HOP967	€ 595 HOP971
	FARBE AUF ANFRAGE 2 Nur für die Sunbrella Chartres	€ 330 HOP962	€ 415 HOP965	€ 540 HOP968	€ 645 HOP972
	FARBE AUF ANFRAGE 3 Nur für die Sunbrella Lopi, Domino & Zori	€ 350 HOP963	€ 465 HOP966	€ 590 HOP969	€ 695 HOP973



RÜCKENLEHNE FÜR HOPPER 180

105 cm - 1 Stück

Rückenlehnensützen aus verzinktem oder strukturiertem pulverbeschichtetem Aluminium | Hellwood = 100% PEFC











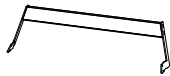

	 HELLWOOD <i>Thermisch behandelt</i> <i>Rückenlehne</i>	 IROKO <i>Tropisches Hartholz</i> <i>Rückenlehne</i>
 STAHL, FEUERVERZINKT	€ 505 HOW431	€ 525 HOW424
 BLACK RAL9005	€ 595 HOW432	€ 615 HOW425
 EARTH RGB 88 88 84	€ 595 HOW433	€ 615 HOW426
 BEACH BEIGE RAL1019	€ 595 HOW654	€ 615 HOW651
 OFF WHITE RAL9002	€ 595 HOW653	€ 615 HOW650
 VERDIGRIS RGB 133 147 142	€ 595 HOW435	€ 615 HOW428
 REED GREEN RAL6013	€ 595 HOW436	€ 615 HOW429
 COPPER BROWN RAL8004	€ 595 HOW655	€ 615 HOW652
 FARBE AUF ANFRAGE Nur RAL-Farben Startgebühr 300 € (exkl. MwSt.)	€ 620 HOW437	€ 640 HOW430



RÜCKENLEHNE FÜR HOPPER 240

165 cm - 1 Stück

Rückenlehnenstützen aus verzinktem oder strukturiertem pulverbeschichtetem Aluminium | Hellwood = 100% PEFC











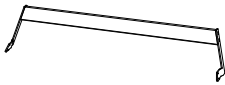

	 <p>AA All aluminium Rückenlehne</p>	 <p>HELLWOOD Thermisch behandelt Rückenlehne</p>	 <p>IROKO Tropisches Hartholz Rückenlehne</p>
 <p>STAHL, FEUERVERZINKT</p>	/	<p>€ 535 HOW445</p>	<p>€ 560 HOW438</p>
 <p>BLACK RAL9005</p>	<p>€ 625 HOA318</p>	<p>€ 625 HOW446</p>	<p>€ 650 HOW439</p>
 <p>EARTH RGB 88 88 84</p>	<p>€ 625 HOA319</p>	<p>€ 625 HOW447</p>	<p>€ 650 HOW440</p>
 <p>BEACH BEIGE RAL1019</p>	<p>€ 625 HOA617</p>	<p>€ 625 HOW660</p>	<p>€ 650 HOW657</p>
 <p>OFF WHITE RAL9002</p>	<p>€ 625 HOA616</p>	<p>€ 625 HOW659</p>	<p>€ 650 HOW656</p>
 <p>VERDIGRIS RGB 133 147 142</p>	<p>€ 625 HOA320</p>	<p>€ 625 HOW449</p>	<p>€ 650 HOW442</p>
 <p>REED GREEN RAL6013</p>	<p>€ 625 HOA321</p>	<p>€ 625 HOW450</p>	<p>€ 650 HOW443</p>
 <p>COPPER BROWN RAL8004</p>	<p>€ 625 HOA618</p>	<p>€ 625 HOW661</p>	<p>€ 650 HOW658</p>
 <p>FARBE AUF ANFRAGE Nur RAL-Farben Startgebühr 300 € (exkl. MwSt.)</p>	<p>€ 655 HOA323</p>	<p>€ 650 HOW451</p>	<p>€ 675 HOW444</p>



RÜCKENLEHNE FÜR HOPPER 300

225 cm - 1 Stück

Rückenlehnenstützen aus verzinktem oder strukturiertem pulverbeschichtetem Aluminium | Hellwood = 100% PEFC











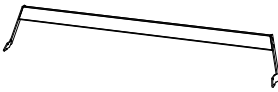

	 <p>AA <i>All aluminium Rückenlehne</i></p>	 <p>HELLWOOD <i>Thermisch behandelt Rückenlehne</i></p>	 <p>IROKO <i>Tropisches Hartholz Rückenlehne</i></p>
	<p>STAHL, FEUERVERZINKT</p>	<p>/</p>	<p>€ 600 HOW459</p> <p>€ 625 HOW452</p>
	<p>BLACK RAL9005</p>	<p>€ 690 HOA325</p>	<p>€ 690 HOW460</p> <p>€ 715 HOW453</p>
	<p>EARTH RGB 88 88 84</p>	<p>€ 690 HOA326</p>	<p>€ 690 HOW461</p> <p>€ 715 HOW454</p>
	<p>BEACH BEIGE RAL1019</p>	<p>€ 690 HOA620</p>	<p>€ 690 HOW672</p> <p>€ 715 HOW669</p>
	<p>OFF WHITE RAL9002</p>	<p>€ 690 HOA619</p>	<p>€ 690 HOW671</p> <p>€ 715 HOW668</p>
	<p>VERDIGRIS RGB 133 147 142</p>	<p>€ 690 HOA327</p>	<p>€ 690 HOW480</p> <p>€ 715 HOW456</p>
	<p>REED GREEN RAL6013</p>	<p>€ 690 HOA328</p>	<p>€ 690 HOW463</p> <p>€ 715 HOW457</p>
	<p>COPPER BROWN RAL8004</p>	<p>€ 690 HOA621</p>	<p>€ 690 HOW673</p> <p>€ 715 HOW670</p>
	<p>FARBE AUF ANFRAGE Nur RAL-Farben Startgebühr 300 € (exkl. MwSt.)</p>	<p>€ 725 HOA330</p>	<p>€ 715 HOW464</p> <p>€ 740 HOW458</p>



RÜCKENLEHNE FÜR HOPPER 360

285 cm - 1 Stück

Rückenlehnenstützen aus verzinktem oder strukturiertem pulverbeschichtetem Aluminium | Hellwood = 100% PEFC

	 <p>AA <i>All aluminium Rückenlehne</i></p>	 <p>HELLWOOD <i>Thermisch behandelt Rückenlehne</i></p>	 <p>IROKO <i>Tropisches Hartholz Rückenlehne</i></p>
 <p>STAHL, FEUERVERZINKT</p>	/	<p>€ 770 HOW472</p>	<p>€ 820 HOW465</p>
 <p>BLACK RAL9005</p>	<p>€ 860 HOA331</p>	<p>€ 860 HOW473</p>	<p>€ 910 HOW466</p>
 <p>EARTH RGB 88 88 84</p>	<p>€ 860 HOA332</p>	<p>€ 860 HOW474</p>	<p>€ 910 HOW467</p>
 <p>BEACH BEIGE RAL1019</p>	<p>€ 860 HOA623</p>	<p>€ 860 HOW666</p>	<p>€ 910 HOW663</p>
 <p>OFF WHITE RAL9002</p>	<p>€ 860 HOA622</p>	<p>€ 860 HOW665</p>	<p>€ 910 HOW662</p>
 <p>VERDIGRIS RGB 133 147 142</p>	<p>€ 860 HOA333</p>	<p>€ 860 HOW481</p>	<p>€ 910 HOW469</p>
 <p>REED GREEN RAL6013</p>	<p>€ 860 HOA334</p>	<p>€ 860 HOW476</p>	<p>€ 910 HOW470</p>
 <p>COPPER BROWN RAL8004</p>	<p>€ 860 HOA624</p>	<p>€ 860 HOW667</p>	<p>€ 910 HOW664</p>
 <p>FARBE AUF ANFRAGE Nur RAL-Farben Startgebühr 300 € (exkl. MwSt.)</p>	<p>€ 905 HOA336</p>	<p>€ 885 HOW477</p>	<p>€ 935 HOW471</p>

KABELLOSE STROMVERSORGUNG - OUTDOOR UND INDOOR

Außenmaße (ø): 8 cm

Kabelloses Ladegerät an der Oberseite, kompatibel mit allen Geräten mit kabellosem Ladesystem

Mit Schnellladesystem | Eine Batterie enthalten



2 x USB am Akku
Batterie 55 Wh – Antenne 5 W
IP65 und berührungssicher

€ 395
ELE001

LADETABLETT FÜR KABELLOSEN STROM

Außenmaße (l x w x h): 24 x 8 x 9 cm

Lädt in 7 Stunden bis zu vier Stationen gleichzeitig | 4 Lade-Slots

Enthält einen magnetischen Schlüssel, um die Station von der Stütze zu entfernen

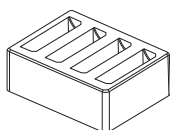

Für Europa

€ 280
ELE002

Für Großbritannien

€ 280
ELE003

Für die USA

€ 280
ELE004



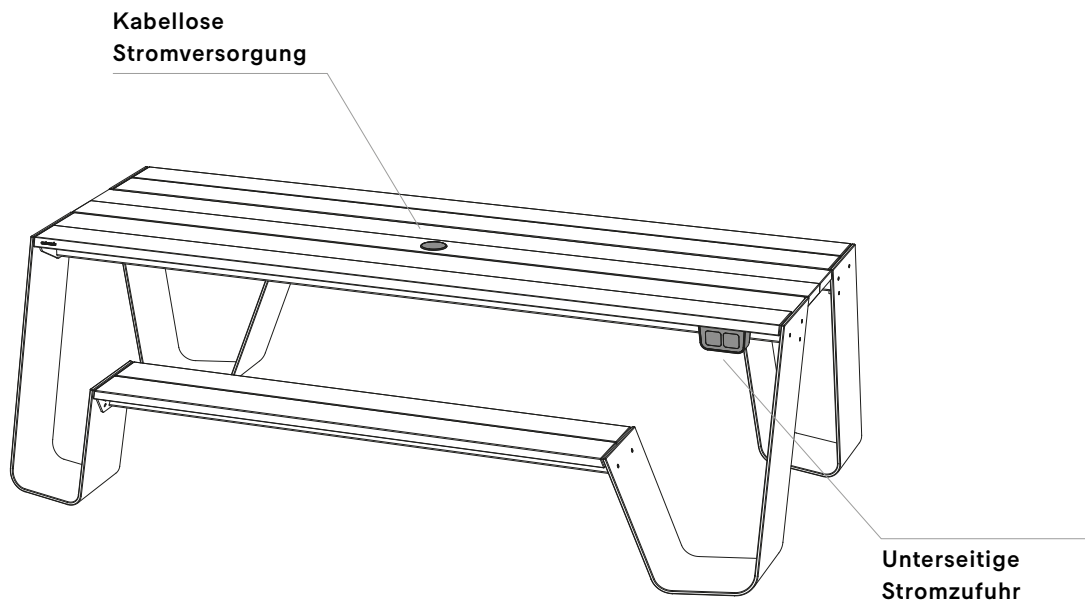

HOPPER

Mit Stromanschlussoptionen



WIE STELLT MAN DIE ARTIKELNUMMER ZUSAMMEN?

Ergänzen Sie die Artikelbezeichnung mit der korrekten dreistelligen Farbnummern wie unten angezeigt



 SHUKO <i>Europe typ F</i>	 USA <i>Typ B</i>	 GROSSBRITANNIEN <i>Typ G</i>	 SCHWEIZ <i>Typ J</i>
.....SOUSUKCH

UNTERSEITIGE STROMZUFUHR AM TISCH - NUR FÜR INDOOR-GEBRAUCH

Außenmaße (l x w x h): 14 x 8 x 8 cm

Hinweis: Das 3-Meter-Kabel wird ohne Stecker geliefert, weil es weltweit verschiedene Arten von Steckern und Stromanschlüssen gibt

Zur Anbringung unter der Tischplatte

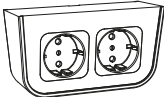
	 WHITE	 BLACK
 2 X STECKDOSEN	€ 130 ELE007...	€ 130 ELE009...
STECKDOSE + USB USB & USB-C	€ 240 ELE006...	€ 240 ELE008...

RECHTECKIGER IN DIE TISCHPLATTE INTEGRIERTER STROMANSCHLUSS - NUR FÜR INDOOR-GEBRAUCH

Außenmaße (l x w): 19 x 8 cm

Hinweis: Das 3-Meter-Kabel wird ohne Stecker geliefert, weil es weltweit verschiedene Arten von Steckern und Stromanschlüssen gibt

Ausschnitt in der Tischplatte inklusive

 3 X STECKDOSEN Black		€ 310 ELE010...
2 X STECKDOSEN + USB Black USB & USB-C		€ 420 ELE011...

HOPPER AA

Mit Stromanschlussoptionen

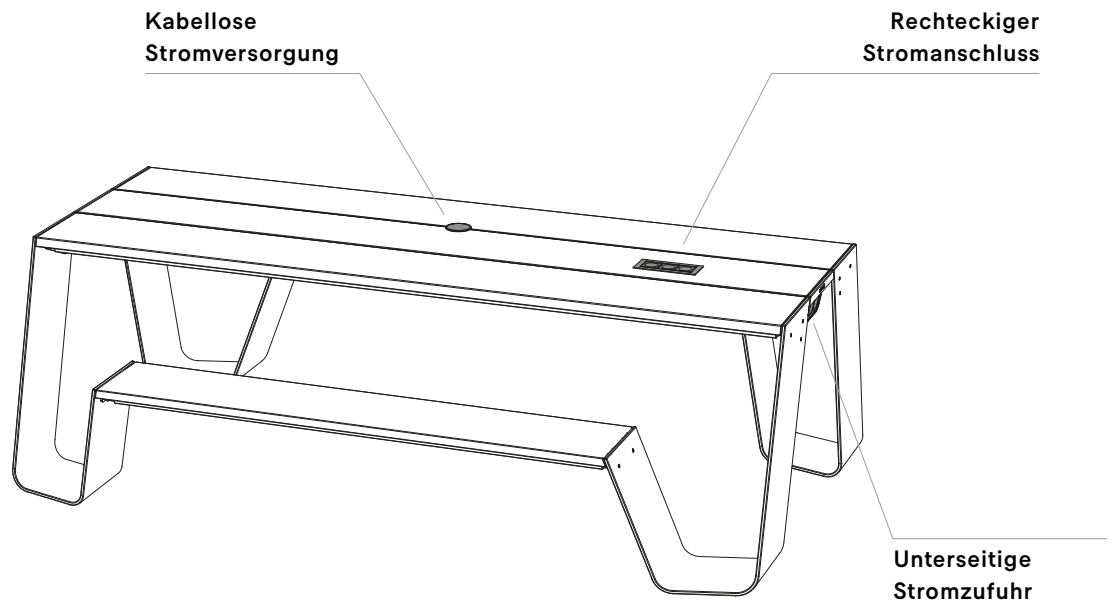

Hopper shade

© design by Dirk Wynants

In seiner geöffneten und geschlossenen Position folgt der Hopper Shade perfekt den Linien des Hopper-Designs. Dank eines internen Federmechanismus, der keinen zusätzlichen Platz neben dem Tisch einnimmt, lässt er sich mühlos öffnen und schließen. Dieser faltbare Baldachin schafft auf einfache und ästhetisch ansprechende Weise genug Schatten für alle.







Verfügbarkeit prüfen
www.extremis.com/portal

Außenmaße (l x b x h)

Hightech-Polyestertuch + Edelstahlmasten AISI 316

Immer in Kombination mit einer dieser Verbindungen (Siehe nächste Seite)

Inklusive Schutzhülle

		 WHITE <i>Tuch</i>	 GREY TAUPE <i>Tuch</i>
	<p>240 241 x 268 x 211 cm</p>	<p>€ 3980 HSH007</p>	<p>€ 3980 HSH008</p>
	<p>300 301 x 268 x 211 cm</p>	<p>€ 4170 HSH009</p>	<p>€ 4170 HSH010</p>
	<p>360 361 x 268 x 211 cm</p>	<p>€ 4515 HSH011</p>	<p>€ 4515 HSH012</p>



Freunde des Produkts

Hopper
picnic

→ p54



Hopper
picnic AA

→ p56



MONTAGE UNTER HOPPER PICNIC

(Abb. 1)

Sie benötigen 1 Satz für jede Hopper shade

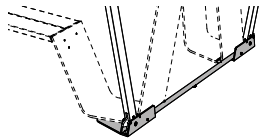

Nur in Kombination mit Hopper picnic 240/300/360
Nicht mit Feuerverzinkten Stahlbeinen mit Verankerungsbohrungen zu kombinieren

€ 1240/Set
HSH013

MONTAGE AN HOPPER-BEINEN

(Abb. 2)

Sie benötigen 1 Satz für jede Hopper shade

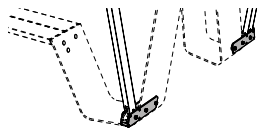

An den Hopper picnic Beine (mit Löchern) befestigen
Nur in Kombination mit Hopper picnic 240/300/360
Kann nicht nachträglich hinzugefügt werden

€ 790/Set
HSH014

BODENVERANKERUNG

(Abb. 3)

Sie benötigen 1 Satz für jede Hopper shade

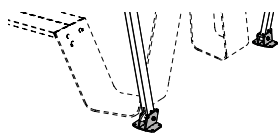

Kombinierbar mit jedem Tisch
Verankerungsmaterial nicht einbegriffen

€ 580/Set
HSH015

NATURBETONSTÄNDER

(Abb. 4)

Sie benötigen 1 Satz für jede Hopper shade - 120 kg

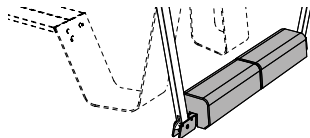

Kombinierbar mit jedem Tisch
In Kombination mit Hopper wählen Sie den Schirm 1
Größe größer, sonst passt der Tisch nicht

€ 1215/Set
HSH016

(fig. 1)

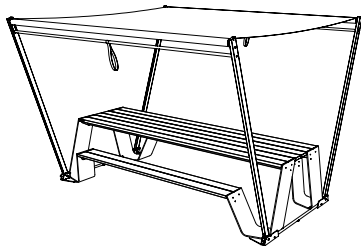

(fig. 2)

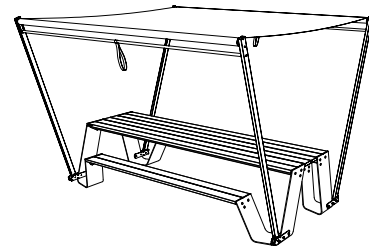

(fig. 3)

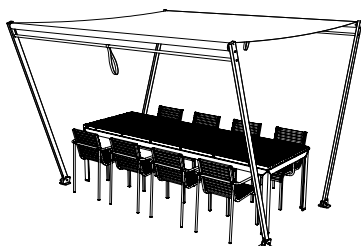

(fig. 4)

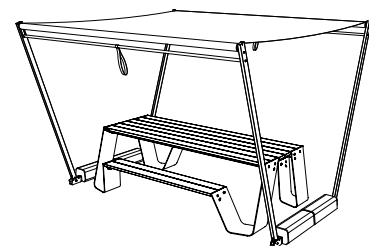



Inumbra

© design by Dirk Wynants

Inumbra ist aufgrund seiner reinen Ästhetik einzigartig. Die mechanischen Teile befinden sich über dem Schirm, was zu einer flachen Form führt, die windbeständiger als typische konvexe Formen ist. Tests in einem Windtunnel haben gezeigt, dass der Schirm Windgeschwindigkeiten von bis zu 8 auf der Beaufort-Skala (74 km/h) standhält, wenn er im Boden befestigt ist. Wir empfehlen trotzdem dringend, ihn früher zu schließen (ab Windstufe 6 auf der Beaufort-Skala, 49 km/h). In der Kombination mit Gargantua oder Pantagruel picnic wird der Sonnenschirmmast auf der Tischplatte befestigt. Dies ergibt ein sauberes Erscheinungsbild und ist auch praktisch, da die Beinfreiheit unter dem Tisch nicht beeinträchtigt wird.



 Verfügbarkeit prüfen
www.extremis.com/portal







 ø63,5 mm

INUMBRA MEDIUM

Außenmaße (ø): 350 cm

Hightech-Polyestertuch + Stange aus Edelstahl oder strukturiertem pulverbeschichtetem Edelstahl

Inklusive Schutzhülle





				
		WHITE <i>Stoff</i>	TAUPE <i>Stoff</i>	BLACK <i>Stoff</i>
		EDELSTAHL	€ 3890 INU001	€ 3890 INU002
		BLACK RAL9005	/	€ 4185 INU268
			€ 3890 INU003	€ 4185 INU270

INUMBRA LARGE

Außenmaße (ø): 400 cm

Hightech-Polyestertuch + Stange aus Edelstahl oder strukturiertem pulverbeschichtetem Edelstahl

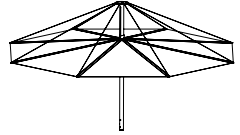
Inklusive Schutzhülle

				
		WHITE <i>Stoff</i>	TAUPE <i>Stoff</i>	BLACK <i>Stoff</i>
		EDELSTAHL	€ 4145 INU004	€ 4145 INU005
		BLACK RAL9005	/	€ 4450 INU265
			€ 4145 INU006	€ 4450 INU247



Freunde des Produkts

Gargantua



→ p42

Pantagruel
picnic



→ p108

Pantagruel
table



→ p112

Pantagruel
high table



→ p114

VERBINDUNGSTÜCK



Edelstahl
In Kombination mit Gargantua bzw. Pantagruel

€ 240
INU007

BODENVERANKERUNG

Außenmaße (ø x h)

Sonnenschirmfuß aus Edelstahl oder strukturiertem pulverbeschichtetem Edelstahl



Verankerungsmaterial nicht einbegriffen

			NIEDRIG <i>Sonnenschirmständer</i> 25 x 60 cm	HOCH <i>Sonnenschirmständer</i> 25 x 70 cm
		EDELSTAHL	€ 665 INU009	€ 690 INU010
		BLACK RAL9005	€ 725 INU280	€ 755 INU285

NATURBETONSTÄNDER

Außenmaße (l x b x h)

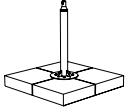
Inklusive einem Sonnenschirmfuß aus Edelstahl oder strukturiertem pulverbeschichtetem Edelstahl

			NIEDRIG <i>Sonnenschirmständer</i> 125 kg - 76 x 76 x 71 cm	HOCH <i>Sonnenschirmständer</i> 126 kg - 76 x 76 x 81 cm
		EDELSTAHL	€ 1085 INU011	€ 1110 INU012
		BLACK RAL9005	€ 1145 INU288	€ 1175 INU290

NATURBETONSTÄNDER MIT ROLLEN

Außenmaße (l x b x h): 82 x 82 x 78 cm - 140 kg

Inklusive einem Sonnenschirmfuß aus Edelstahl oder strukturiertem pulverbeschichtetem Edelstahl

		EDELSTAHL	€ 1710 INU013
		BLACK RAL9005	€ 1770 INU292

Inumbrina

© design by Dirk Wynants

Der Hauptunterschied von Inumbra und Inumbrina liegt in der Bedienung. Den Sonnenschirm mit einem Seil zu öffnen und zu schließen, erweist sich als ganz einfach und sogar schneller! Obgleich er Windgeschwindigkeiten bis 8 Beaufort verträgt, ist es unbedingt ratsam, den Sonnenschirm eher zu schließen (als Faustregel ab 6 Beaufort).







Verfügbarkeit prüfen
www.extremis.com/portal





ø48 mm (large)
 ø35 mm (medium)

INUMBRINA LARGE

Hightech-Polyestertuch + Edelstahlmast | Inklusive Schutzhülle

	 WHITE <i>Stoff</i>	 TAUPE <i>Stoff</i>	 BLACK <i>Stoff</i>	
	LARGE ø 380 cm	€ 2880 INI001	€ 2880 INI002	€ 2880 INI003

VERBINDUNGSTÜCK, OPTIONEN FÜR INUMBRINA LARGE

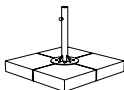
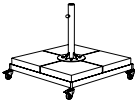
	VERBINDUNGSTÜCK Edelstahl In Kombination mit Gargantua bzw. Pantagruel	€ 185 INI010
	BODENVERANKERUNG Edelstahl Sonnenschirmständer Verankerungsmaterial nicht einbegriffen	€ 425 INI011
	NATURBETONSTÄNDER Einschließlich Edelstahl Sonnenschirmständer 125 kg - 76 x 76 x 60 cm	€ 845 INI012
	NATURBETONSTÄNDER MIT ROLLEN Einschließlich Edelstahl Sonnenschirmständer 140 kg - 82 x 82 x 68 cm	€ 1470 INI013



Freunde des Produkts

Gargantua

→ p42



Pantagruel
 picnic

→ p108



Pantagruel
 table

→ p112







INUMBRINA MEDIUM

Hightech-Polyestertuch + Edelstahlmast | Inklusive Schutzhülle

		 WHITE <i>Stoff</i>	 TAUPE <i>Stoff</i>	 BLACK <i>Stoff</i>
	MEDIUM ø320 cm	€ 2410 INI007	€ 2410 INI008	€ 2410 INI009

VERBINDUNGSTÜCK, OPTIONEN FÜR INUMBRINA MEDIUM

	VERBINDUNGSTÜCK Stahl, feuerverzinkt In Kombination mit Anker	€ 115 ANK331
---	--	------------------------

	BODENVERANKERUNG Edelstahl Sonnenschirmständer Verankerungsmaterial nicht einbegriffen	€ 310 INI014
---	---	------------------------

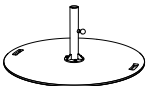
	SONNENSCHIRMSTÄNDER STANDARD Edelstahl Sonnenschirmständer & 1 Bodenplatte Stahl, feuerverzinkt 27 kg - ø 73 x 29 cm	€ 625 INI222
---	--	------------------------

	SONNENSCHIRMSTÄNDER SCHWERE BE- LASTUNG Edelstahl Sonnenschirmständer & 2 Bodenplatten Stahl, feuerverzinkt 52 kg - ø 73 x 30 cm	€ 940 INI237
---	--	------------------------



Freunde des Produkts

Anker
(medium)

→ p28



INUMBRA KOMBINATIONEN
Gargantua - Pantagruel - freistehend

Inumbra large +
Verbindungsstück & Gargantua

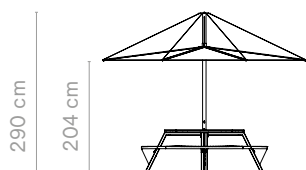

Inumbra large +
Verbindungsstück & Pantagruel picnic

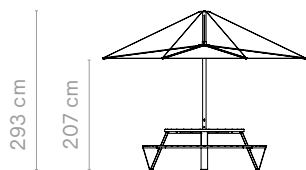

Inumbra large +
Bodenverankerung 60/70

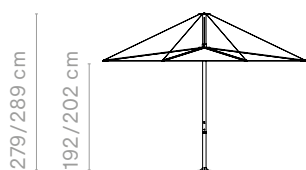

Inumbra large +
Naturbetonständer 71/81



Inumbra large +
Naturbetonständer mit Rollen



Inumbra medium +
Verbindungsstück & Gargantua

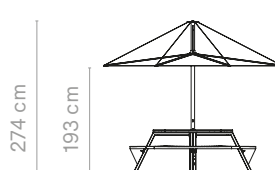

Inumbra medium +
Verbindungsstück & Pantagruel picnic

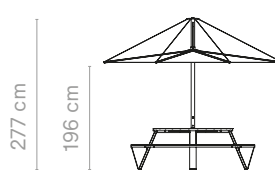

Inumbra medium +
Bodenverankerung 60/70



Inumbra medium +
Naturbetonständer 71/81



Inumbra medium +
Naturbetonständer mit Rollen

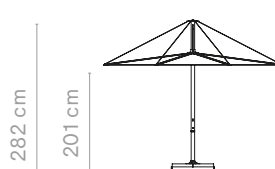

INUMBRINA KOMBINATIONEN

Gargantua - Pantagruel - Anker - freistehend

Inumbrina large +
Verbindungsstück & Gargantua

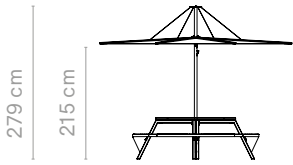

Inumbrina large +
Verbindungsstück & Pantagruel picnic

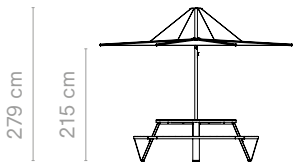

Inumbrina large +
Bodenverankerung

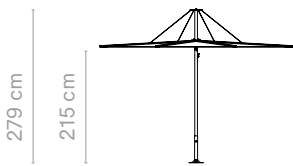

Inumbrina large +
Naturbetonständer



Inumbrina large +
Naturbetonständer mit Rollen



Inumbrina medium +
Anker

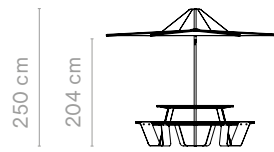

Inumbrina medium +
Bodenverankerung



Inumbrina medium +
Sonnenschirmständer Standard/
Schwere belastung



Diese Tisch-Sitz-Liege-Kombination nutzt den verfügbaren Platz optimal aus, indem verschiedene Funktionen wie ein Sofa, ein Treffpunkt, ein Esstisch und eine Liege kombiniert werden. Verwandeln Sie das Kosmos-Sofa in eine Liege, indem Sie den verstellbaren Tisch in die niedrigste Position bringen und ein Kissen hinzufügen.

Kombinieren Sie Basis + Polster, um Ihr Lieblings Kosmos zusammenzustellen. Für Extra-Komfort fügen Sie ein Lenden-bzw Deco-Kissen hinzu.

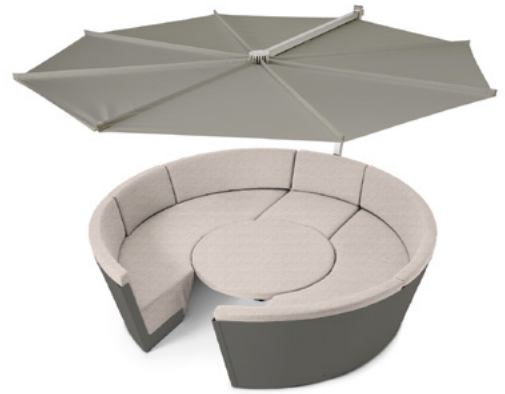





Verfügbarkeit prüfen
www.extremis.com/portal

8-SITZER NIEDRIG - BASIS | KEINE SONNENSCHIRMLÖCHER

Außenmaße (ø x h): 260 x 73 cm

Kann nicht mit Kosmos shade kombiniert werden

Strukturiertem pulverbeschichtete Aluminiumhülle mit farblich passender Tischplatte | Kissen nicht inbegriffen
 (Farbe auf Anfrage - Startgebühr 300 € (exkl. MwSt.))

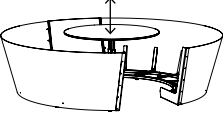



		 BLACK RAL9005	 EARTH RGB 88 88 84	 OFF WHITE RAL9002	 AUF ANFRAGE Nur RAL-Farben
	RAHMEN + TISCH, FEST	€ 7585 KOS604	€ 7585 KOS605	€ 7585 KOS805	€ 7965 KOS008
	RAHMEN + TISCH, VERSTELLBAR	€ 8105 KOS422	€ 8105 KOS609	€ 8105 KOS808	€ 8510 KOS006

8-SITZER NIEDRIG - BASIS | SONNENSCHIRM VORBEREITET, MIT LÖCHER

Außenmaße (ø x h): 260 x 73 cm

Kann nicht mit Kosmos shade kombiniert werden

Strukturiertem pulverbeschichtete Aluminiumhülle mit farblich passender Tischplatte | Kissen nicht inbegriffen
 (Farbe auf Anfrage - Startgebühr 300 € (exkl. MwSt.))

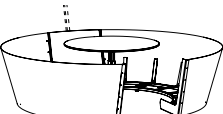
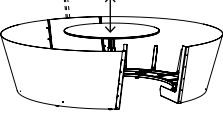
		 BLACK RAL9005	 EARTH RGB 88 88 84	 OFF WHITE RAL9002	 AUF ANFRAGE Nur RAL-Farben
	RAHMEN + TISCH, FEST	€ 7550 KOS606	€ 7550 KOS607	€ 7550 KOS810	€ 7925 KOS004
	RAHMEN + TISCH, VERSTELLBAR	€ 8130 KOS610	€ 8130 KOS697	€ 8130 KOS813	€ 8535 KOS002



Freunde des Produkts

Deco cushions

→ p40







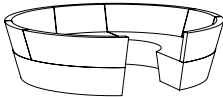

Kosmos shade

→ p82





8-SITZER NIEDRIG - SUNBRELLA-POLSTER

		GREY CHINÉ Sunbrella® Natté	€ 5825 KOS335
		DARK TAUPE Sunbrella® Natté	€ 5825 KOS014
		MARBLE Sunbrella® Lopi	€ 7005 KOS627
		FARBE AUF ANFRAGE 1 Nur für die Sunbrella Natté, Solids, Savane & Heritage	€ 6120 KOS015
		FARBE AUF ANFRAGE 2 Nur für die Sunbrella Chartres	€ 6755 KOS655
		FARBE AUF ANFRAGE 3 Nur für die Sunbrella Lopi, Domino & Zori	€ 7350 KOS659

8-SITZER NIEDRIG - SCHUTZHÜLLE

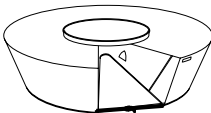
Verwenden Sie eine Schutzhüllen, Sollten Sie Kosmos im Freien lassen wollen

		WHITE Polyester, PVC-beschichtet	€ 1135 KOS016
---	---	--	-------------------------

SITZPLÄTZE

Wie viele Personen können an einem Kosmos sitzen?

Kosmos 8-Sitzer niedrig

8 bis 9 gerade sitzende Personen
 3 bis 4 liegende Personen

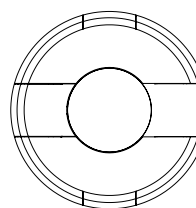

Kosmos shade

© design by Dirk Wynants

Der Sonnenschirm Kosmos hat ein geniales Design und öffnet sich horizontal wie ein Fächer. Tests in einem Windtunnel haben gezeigt, dass der Schirm Windgeschwindigkeiten von bis zu 6 auf der Beaufort-Skala (49 km/h) standhält, wenn er im Boden befestigt ist. Wir empfehlen trotzdem dringend, ihn früher zu schließen (ab Windstufe 4 auf der Beaufort-Skala, 28 km/h). Dieser Designsonnenschirm hängt niedrig genug, um viel Schatten zu spenden und ist perfekt geeignet, um neben der Kosmos oder anderen Möbeln zu stehen. Zwei versteckte Magnete halten den Sonnenschirm offen.





Verfügbarkeit prüfen
www.extremis.com/portal

SONNENSCHIRM, RUND

Außenmaße (ø x h)

Hightech-Polyestertuch + Edelstahlmast AISI 316 | Inklusive Schutzhülle

Sonnenschirm + LED: In Ländern, wo dieser Steckertyp nicht verwendet wird, muss ein anderer Stecker montiert werden (10-Meter-Kabel)

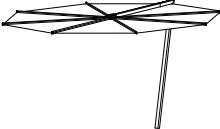
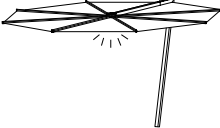
		 WHITE <i>Stoff</i>	 TAUPE <i>Stoff</i>	 BLACK <i>Stoff</i>
	STANDARD 325 x 200 cm	€ 3620 KSH001	€ 3620 KSH002	€ 3620 KSH003
	HOCH 15 cm zusätzl. Höhe 325 x 215 cm	€ 3750 KSH004	€ 3750 KSH005	€ 3750 KSH006
	STANDARD + LED-BELEUCHTUNG IP65 - 3000K 325 x 200 cm	€ 4145 KSH007	€ 4145 KSH008	€ 4145 KSH009
	HOCH + LED-BELEUCHTUNG IP65 - 3000K 15 cm zusätzl. Höhe 325 x 215 cm	€ 4270 KSH010	€ 4270 KSH011	€ 4270 KSH012



Freunde des Produkts

Kosmos

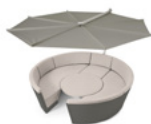

→ p78

Walrus





→ p156

SONNENSCHIRM, QUADRATISCH

Außenmaße (l x b x h)

Hightech-Polyestertuch + Edelstahlmast AISI 316 | Inklusive Schutzhülle

Sonnenschirm + LED: In Ländern, wo dieser Steckertyp nicht verwendet wird, muss ein anderer Stecker montiert werden (10-Meter-Kabel)

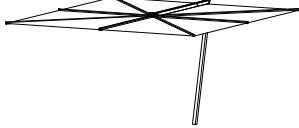
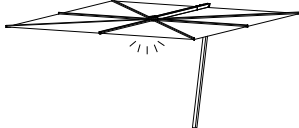
		 WHITE <i>Stoff</i>	 TAUPE <i>Stoff</i>	 BLACK <i>Stoff</i>
	STANDARD 325 x 325 x 200 cm	€ 3955 KSH013	€ 3955 KSH014	€ 3955 KSH015
	HOCH 15 cm zusätzl. Höhe 325 x 325 x 215 cm	€ 4065 KSH016	€ 4065 KSH017	€ 4065 KSH018
	STANDARD + LED-BELEUCHTUNG IP65 - 3000K 325 x 325 x 200 cm	€ 4490 KSH019	€ 4490 KSH020	€ 4490 KSH021
	HOCH + LED-BELEUCHTUNG IP65 - 3000K 15 cm zusätzl. Höhe 325 x 325 x 215 cm	€ 4610 KSH022	€ 4610 KSH023	€ 4610 KSH024

VERBINDUNGSTÜCK, OPTIONEN

	BODENVERANKERUNG Edelstahl Sonnenschirmständer Verankerungsmaterial nicht einbegriffen	€ 390 KSH025
	NATURBETONSTÄNDER Einschließlich Sonnenschirmständer 125 kg - 76 x 76 x 32,5 cm	€ 810 KSH026
	NATURBETONSTÄNDER MIT ROLLEN Einschließlich Sonnenschirmständer 140 kg - 82 x 82 x 40 cm	€ 1435 KSH027

KOSMOS SHADE, RUND KOMBINATIONEN

Freistehend - Kosmos 8-sitzer

Kosmos shade, rund +
Bodenverankerung

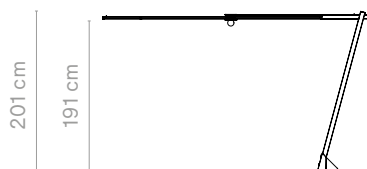

Kosmos shade, rund hoch +
Bodenverankerung

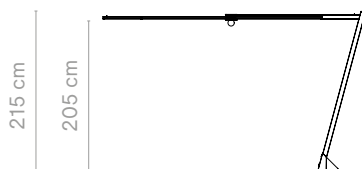

Kosmos shade, rund +
Naturbetonständer

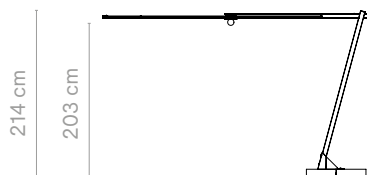

Kosmos shade, rund hoch +
Naturbetonständer



Kosmos shade, rund +
Naturbetonständer mit Rollen

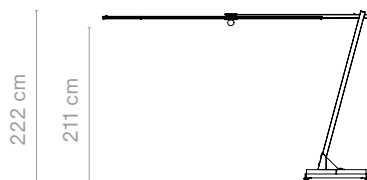

Kosmos shade, rund hoch +
Naturbetonständer mit Rollen



Kosmos shade, rund +
Kosmos 8-sitzer

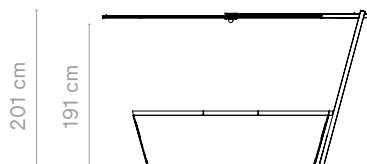

Kosmos shade, rund hoch +
Kosmos 8-sitzer

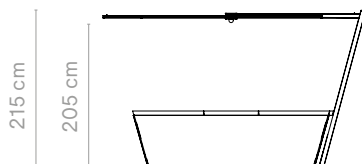

KOSMOS SHADE, QUADRATISCH KOMBINATIONEN

Freistehend

Kosmos shade, quadratisch +
Bodenverankerung



Kosmos shade, quadratisch hoch +
Bodenverankerung

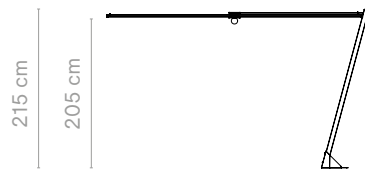

Kosmos shade, quadratisch +
Naturbetonständer

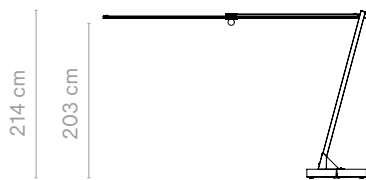

Kosmos shade, quadratisch hoch +
Naturbetonständer

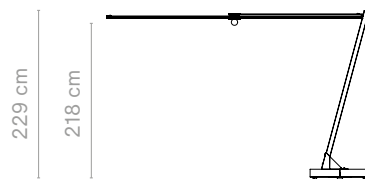

Kosmos shade, quadratisch +
Naturbetonständer mit Rollen



Kosmos shade, quadratisch hoch +
Naturbetonständer mit Rollen

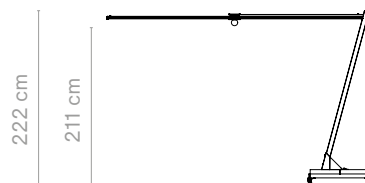

Manille

© design by Dirk Wynants

NEU

Dieser Picknicktisch, der Tisch und Bank in einem Design vereint, bietet auf den Bänken bis zu vier Personen komfortabel Platz. Die Kopfenden des Tisches sind hingegen für Rollstuhlnutzer*innen reserviert. Das macht Manille zu einem inklusiven und barrierefreien Tisch für alle; ein wahres „Tool for Togetherness“. Erweitern Sie den Tisch, indem Sie mehrere Tische aneinanderreihen. Dank eines simplen Verbindungsstücks können Sie so viele Tische miteinander verbinden, wie Sie wollen. Der Schirm erschafft einen intimen Kokon, wann immer Sie ihn brauchen.



Verfügbarkeit prüfen
www.extremis.com/portal



Barrierefrei für
Rollstuhlfahrer → p179

MANILLE

Außenmaße (l x b x h): 144 x 177 x 74 cm - 4 Personen

Beine aus strukturiertem, pulverbeschichtetem Edelstahl + Rahmen aus feuerverzinktem Stahl + Tischplatte und Bänke aus Hellwood
Hellwood = 100% PEFC



		EARTH RGB 88 88 84	€ 3850 MNL001
		COPPER BROWN RAL8004	€ 3850 MNL002
		COSMIC CREAM RAL1015	€ 3850 MNL003
		PISTACHE RAL6021	€ 4085 MNL004
		FARBE AUF ANFRAGE Nur RAL-Farben Startgebühr 300 € (exkl. MwSt.)	€ 3950 MNL005

SCHIRM

Außenmaße (l x b x h): 171 x 245 x 187 cm

Stangen aus Edelstahl + Hightech-Polyesterstoff

Nur mit Manille kompatibel | Aufbewahrungstasche für den Baldachin inklusive

		WHITE	€ 1150 MNL006
--	--	--------------	-------------------------

VERBINDUNGSSTÜCK

Außenmaße (l x b x h): 71 x 51 x 6 cm

Hellwood Tischplatte + Rahmen aus verzinktem Stahl

Hellwood = 100% PEFC



		€ 495 MNL007
--	--	------------------------

BODENVERANKERUNG

Verankerungsmaterial nicht einbegriffen



Edelstahl
1 Set: 2 Stück

€ 60/Set
MNL008

MANILLE

Wie viele Personen können an einem Manille sitzen?

144 cm
4 Personen

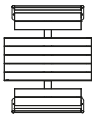

317 cm
8 Personen

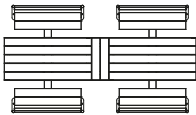

490 cm
12 Personen

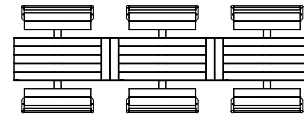

663 cm
16 Personen

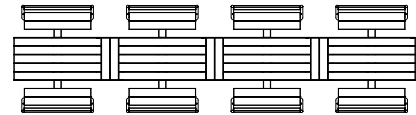

MANILLE KOMBINATION

Mit Schirm



€ 5000

MANILLE KOMBINATION

Mit drei Schirmen und zwei Verbindungsstücken



€ 15990

Marina combo

© design by Metrica

Eine Kombination aus Stühlen und Bänken macht diese Serie wirklich einzigartig. Mit Captain's Chairs können Sie einen intensiv genutzten Bereich mit hohem Komfort einrichten, der dank der Bänke viele Besucher willkommen heißt.

Andere Kombinationen auf Anfrage. Bei Tischlängen über 6 m können besondere Transportzuschläge anfallen.



- 

Verfügbarkeit prüfen
www.extremis.com/portal
- 

Barrierefrei für
Rollstuhlfahrer → p178
- 

Stromoptionen
→ p100
- 

Kissen → p91
Verankerung → p89

WIE STELLT MAN DIE ARTIKELNUMMER ZUSAMMEN?

Ergänzen Sie die Artikelbezeichnung mit der korrekten dreistelligen Farbnummern wie unten angezeigt

				
OFF WHITE <i>RAL9002</i>	VERDIGRIS <i>RGB 133 147 142</i>	REED GREEN <i>RAL6013</i>	COPPER BROWN <i>RAL8004</i>	AUF ANFRAGE <i>Nur RAL-Farben</i> <i>Startgebühr € 300 (exkl. MwSt.)</i>
MAO...	MAV...	MAG...	MAC...	MAQ... + 5% Aufpreis pro Stück

3 BEINE

Außenmaße 5 Profile (l x b x h): L x 155 x 75 cm | Außenmaße 6 Profile (l x b x h): L x 170 x 75 cm

Strukturiertes pulverbeschichtetes verzinktes Stahlgestell + lackierte Glasfaserprofile (Tischplatte & Bänke)

	5 PROFILE <i>Tischplatte, Breite 72 cm</i>	6 PROFILE <i>Tischplatte, Breite 87 cm</i>
	L 360 CM Bank, Länge 165 cm	€ 4890 ...003
	L 415 CM Bank, Länge 220 cm	€ 5675 ...005
	L 470 CM Bank, Länge 275 cm	€ 6450 ...007
	L 485 CM Bank, Länge 220 cm	€ 6270 ...009
	L 595 CM Bank, Länge 330 cm	€ 7435 ...011



Freunde des Produkts

Captain's Chair



→ p36

Sensu



→ p120

4 BEINE

Außenmaße 5 Profile (l x b x h): L x 155 x 75 cm | Außenmaße 6 Profile (l x b x h): L x 170 x 75 cm

Strukturierter pulverbeschichteter verzinkter Stahlgestell + lackierte Glasfaserprofile (Tischplatte & Bänke)

		5 PROFILE <i>Tischplatte, Breite 72 cm</i>	6 PROFILE <i>Tischplatte, Breite 87 cm</i>
	L 595 CM Bank, Länge 165 cm 165 cm	€ 8125 ...013	€ 9085 ...014

5 BEINE

Außenmaße 5 Profile (l x b x h): L x 155 x 75 cm | Außenmaße 6 Profile (l x b x h): L x 170 x 75 cm

Strukturierter pulverbeschichteter verzinkter Stahlgestell + lackierte Glasfaserprofile (Tischplatte & Bänke)

		5 PROFILE <i>Tischplatte, Breite 72 cm</i>	6 PROFILE <i>Tischplatte, Breite 87 cm</i>
	L 665 CM Bank, Länge 165 cm 165 cm	€ 9080 ...015	€ 10200 ...016

MARINA COMBO + CAPTAIN'S CHAIRS

Wie viele Personen können an einem Marina combo sitzen?

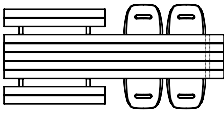
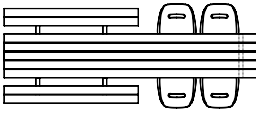
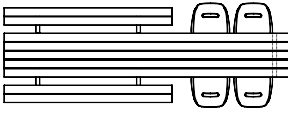
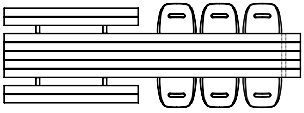
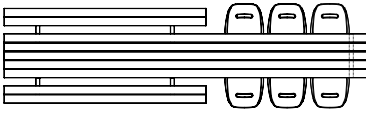
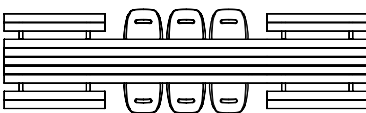
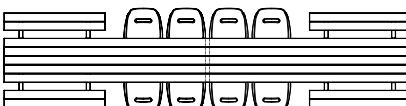
3 Beine	360 cm 10 Personen (4 Captain's Chairs)	
	415 cm 12 Personen (4 Captain's Chairs)	
	470 cm 14 Personen (4 Captain's Chairs)	
	485 cm 14 Personen (6 Captain's Chairs)	
	595 cm 18 Personen (6 Captain's Chairs)	
4 Beine	595 cm 18 Personen (6 Captain's Chairs)	
5 Beine	665 cm 20 Personen (8 Captain's Chairs)	

Marina picnic

© design by Metrica

Das Wunder des Designs von Marina Picnic ist, dass die Tischplatte aus einem nahtlosen Stück besteht und eine ruhige und ununterbrochene Ästhetik schafft. Mit Bänken auf beiden Seiten ist dieses Möbelstück ein perfektes Beispiel für die Extremis-Philosophie "Tools for Togetherness", da bis zu 26 Personen an Standardlängen von bis zu 7,15 Metern zusammensitzen können. Bei Tischlängen über 6 m können besondere Transportzuschläge anfallen.



- 

Verfügbarkeit prüfen
www.extremis.com/portal
- 

Barrierefrei für
Rollstuhlfahrer → p178
- 

Stromoptionen
→ p100
- 

Kissen → p91
Verankerung → p89

WIE STELLT MAN DIE ARTIKELNUMMER ZUSAMMEN?

Ergänzen Sie die Artikelbezeichnung mit der korrekten dreistelligen Farbnummern wie unten angezeigt

 OFF WHITE <small>RAL9002</small>	 VERDIGRIS <small>RGB 133 147 142</small>	 REED GREEN <small>RAL6013</small>	 COPPER BROWN <small>RAL8004</small>	 AUF ANFRAGE <small>Nur RAL-Farben Startgebühr € 300 (exkl. MwSt.)</small>
MAO...	MAV...	MAG...	MAC...	MAQ... + 5% Aufpreis pro Stück

2 BEINE

Außenmaße 5 Profile (l x b x h): L x 155 x 75 cm | Außenmaße 6 Profile (l x b x h): L x 170 x 75 cm

Strukturierter pulverbeschichteter verzinkter Stahlgestell + lackierte Glasfaserprofile (Tischplatte & Bänke) | 55 cm/Person

	5 PROFILE <small>Tischplatte, Breite 72 cm</small>	6 PROFILE <small>Tischplatte, Breite 87 cm</small>
	L 165 CM € 3190 <small>...021</small>	€ 3445 <small>...022</small>
	L 220 CM € 3970 <small>...023</small>	€ 4315 <small>...024</small>
	L 275 CM € 4720 <small>...025</small>	€ 5155 <small>...026</small>
	L 330 CM € 5425 <small>...001</small>	€ 5755 <small>...027</small>



Freunde des Produkts

Sensu



→ p120

3 BEINE

Außenmaße 5 Profile (l x b x h): L x 155 x 75 cm | Außenmaße 6 Profile (l x b x h): L x 170 x 75 cm

Strukturierter pulverbeschichteter verzinkter Stahlgestell + lackierte Glasfaserprofile (Tischplatte & Bänke) | 55 cm/Person

	5 PROFILE <i>Tischplatte, Breite 72 cm</i>	6 PROFILE <i>Tischplatte, Breite 87 cm</i>
	L 385 CM ...028	€ 6515 ...029
	L 440 CM ...030	€ 7325 ...031
	L 495 CM ...032	€ 8090 ...033
	L 550 CM ...034	€ 8300 ...035

4 BEINE

Außenmaße 5 Profile (l x b x h): L x 155 x 75 cm | Außenmaße 6 Profile (l x b x h): L x 170 x 75 cm

Strukturierter pulverbeschichteter verzinkter Stahlgestell + lackierte Glasfaserprofile (Tischplatte & Bänke) | 55 cm/Person

	5 PROFILE <i>Tischplatte, Breite 72 cm</i>	6 PROFILE <i>Tischplatte, Breite 87 cm</i>
	L 605 CM ...036	€ 9360 ...037
	L 660 CM ...038	€ 10095 ...039
	L 715 CM ...040	€ 10800 ...041

BODENVERANKERUNGSSET

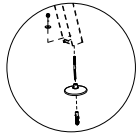
	<p>Schrauben enthalten Nicht für Marina Bistro 1 Set: 2 Stück</p>	<p>€ 75 / Set MAR121</p>
---	---	-------------------------------------

MARINA PICNIC

Wie viele Personen können an einem Marina picnic sitzen?

Beine	Länge (cm)	Anzahl Personen	Beine	Länge (cm)	Anzahl Personen
2 Beine	165 cm	6 Personen	4 Beine	605 cm	22 Personen
	220 cm	8 Personen		660 cm	24 Personen
	275 cm	10 Personen		715 cm	26 Personen
	330 cm	12 Personen			
3 Beine	385 cm	14 Personen			
	440 cm	16 Personen			
	495 cm	18 Personen			
	550 cm	20 Personen			

MARINA PICNIC - MASSANFERTIGUNGEN

Formeln zur Preisberechnung einer Tischgröße nach Maß

	PREIS EINER LÄNGE NACH MASS (5 PROFILE)	+ € 200
	Preis des Tisches in der nächsten Standardlänge	
	PREIS EINER LÄNGE NACH MASS (6 PROFILE)	+ € 220
	Preis des Tisches in der nächsten Standardlänge	

Beispiele

	LÄNGE NACH MASS: 250 X 154 X 75 CM	+ € 4690
	€ 4490 (Preis MAV025) + € 200	
	LÄNGE NACH MASS: 250 X 170 X 75 CM	+ € 5130
	€ 4910 (Preis MAV026) + € 220	











KISSEN

Außenmaße (l x b x D) - 1 Stück

Wählen Sie die Polsterung nach der Länge Ihrer Bank

Bitte bewahren Sie die Polster drinnen auf, wenn sie nicht verwendet werden

	165 CM <i>165 x 29 x 3 cm</i>	220 CM <i>220 x 29 x 3 cm</i>	275 CM <i>275 x 29 x 3 cm</i>	
	GREY CHINÉ Sunbrella® Natté	€ 355 MAR789	€ 465 MAR791	€ 560 MAR793
	DARK TAUPE Sunbrella® Natté	€ 355 MAR803	€ 465 MAR804	€ 560 MAR805
	MARBLE Sunbrella® Lopi	€ 450 MAR776	€ 555 MAR790	€ 660 MAR792
	LEAF GREEN Sunbrella® Heritage	€ 355 MAR809	€ 465 MAR810	€ 560 MAR811
	RUST Sunbrella® Heritage	€ 355 MAR812	€ 465 MAR813	€ 560 MAR814
	FARBE AUF ANFRAGE 1 Nur für die Sunbrella Natté, Solids, Savane & Heritage	€ 380 MAR794	€ 490 MAR797	€ 585 MAR800
	FARBE AUF ANFRAGE 2 Nur für die Sunbrella Chartres	€ 425 MAR795	€ 545 MAR798	€ 625 MAR801
	FARBE AUF ANFRAGE 3 Nur für die Sunbrella Lopi, Domino & Zori	€ 475 MAR796	€ 580 MAR799	€ 685 MAR802

Marina double desk

© design by Metrica

Der Marina double desk eignet sich ideal für Büroumgebungen. Der Schreibtisch ist mit zwei Tischplatten ausgestattet, die sich ein Paar Beine teilen. Die optimale Lösung für Großraumbüros. Die Tischplatte aus Glasfaser ist sehr stabil und fühlt sich dabei aber so angenehm an wie Holz. Am Schreibtisch ist Platz für Steckdosen und Kabel oder andere Accessoires.



Andere Längen und Zubehörteile auf Anfrage. Bei Tischlängen über 6 m können besondere Transportzuschläge anfallen.

 Verfügbarkeit prüfen
www.extremis.com/portal

 Barrierefrei für
Rollstuhlfahrer → p178

 Stromoptionen
→ p100

WIE STELLT MAN DIE ARTIKELNUMMER ZUSAMMEN?

Ergänzen Sie die Artikelbezeichnung mit der korrekten dreistelligen Farbnummern wie unten angezeigt

 OFF WHITE RAL9002	 VERDIGRIS RGB 133 147 142	 REED GREEN RAL6013	 COPPER BROWN RAL8004	 AUF ANFRAGE Nur RAL-Farben Startgebühr € 300 (exkl. MwSt.)
MAO...	MAV...	MAG...	MAC...	MAQ... + 5% Aufpreis pro Stück

2 BEINE

Außenmaße 2 x 5 Profile (l x b x h): L x 149 x 75 cm | Außenmaße 2 x 6 Profile (l x b x h): L x 178 x 75 cm

Strukturiertes pulverbeschichtetes verzinktes Stahlgestell + lackierte Glasfaserprofile (Tischplatte) | 70 cm/Captain's Chair

		2 X 5 PROFILE Tischplatte, Breite 149cm	2 X 6 PROFILE Tischplatte, Breite 178cm
	L 405 CM	€ 7000 ...122	€ 8330 ...123

MONITORHALTERUNG

	Edelstahl 316	€ 355 MAR770
---	---------------	------------------------



Freunde des Produkts

Captain's Chair



→ p36

Sensu



→ p120

MARINA DOUBLE DESK - MASSANFERTIGUNGEN

Formeln zur Preisberechnung einer Tischgröße nach Maß.



PREIS EINER LÄNGE NACH MASS (5 ODER 6 PROFILE)

2 x Preis des Tisches in der nächsten Standardlänge - (Anzahl der Füße x € 50)

Beispiele



LÄNGE NACH MASS: 500 X 72 X 75 CM

2 x € 4710 (Preis MAV069) - (3 x € 50)

+ € 9270

Marina tables

© design by Metrica

Das Marina-Tischset ist auch als freistehender Tisch ohne die daran befestigten Sitzbänke erhältlich. Marina-Tisch sind nicht nur in der Länge unbegrenzt, Sie können mit ihnen auch die langen architektonischen Linien von der Terrasse bis in das Esszimmer durchziehen – oder vom Büro in die Firmenkantine. Die Grenzen zwischen Arbeit und Freizeit, innen und außen verschwimmen. Individuelle Räume werden Gemeinschaftsräume. Bei Tischlängen über 6 m können besondere Transportzuschläge anfallen.



 Verfügbarkeit prüfen
www.extremis.com/portal

 Barrierefrei für
Rollstuhlfahrer → p178

 Stromoptionen
→ p100

WIE STELLT MAN DIE ARTIKELNUMMER ZUSAMMEN?

Ergänzen Sie die Artikelbezeichnung mit der korrekten dreistelligen Farbnummern wie unten angezeigt

 OFF WHITE RAL9002	 VERDIGRIS RGB 133 147 142	 REED GREEN RAL6013	 COPPER BROWN RAL8004	 AUF ANFRAGE Nur RAL-Farben Startgebühr € 300 (exkl. MwSt.)
MAO...	MAV...	MAG...	MAC...	MAQ... + 5% Aufpreis pro Stück

BISTRO

Außenmaße 5 Profile (l x b x h): L x 72 x 75 cm

Strukturierter pulverbeschichteter verzinkter Stahlgestell + lackierte Glasfaserprofile (Tischplatte) | 70 cm/Captain's Chair

* AUSLAUFEND. Nur noch Restbestände lieferbar

	L 72 CM *	€ 2080 ...089
	L 144 CM *	€ 2630 ...090



Freunde des Produkts

Captain's Chair



→ p36

Sensu



→ p120

TISCH, 2 BEINE

Außenmaße 5 Profile (l x b x h): L x 72 x 75 cm | Außenmaße 6 Profile (l x b x h): L x 87 x 75 cm

Strukturierter pulverbeschichteter verzinkter Stahlgestell + lackierte Glasfaserprofile (Tischplatte) | 70 cm/Captain's Chair

	5 PROFILE <i>Tischplatte, Breite 72 cm</i>	6 PROFILE <i>Tischplatte, Breite 87 cm</i>
	195 CM ...060	€ 2195 ...061
	265 CM ...062	€ 2750 ...063
	335 CM ...064	€ 3335 ...065
	405 CM ...066	€ 3660 ...067

TISCH, 3 BEINE

Außenmaße 5 Profile (l x b x h): L x 72 x 75 cm | Außenmaße 6 Profile (l x b x h): L x 87 x 75 cm

Strukturierter pulverbeschichteter verzinkter Stahlgestell + lackierte Glasfaserprofile (Tischplatte) | 70 cm/Captain's Chair

	5 PROFILE <i>Tischplatte, Breite 72 cm</i>	6 PROFILE <i>Tischplatte, Breite 87 cm</i>
	475 CM ...068	€ 4415 ...002
	545 CM ...069	€ 4950 ...070
	615 CM ...071	€ 5525 ...072
	685 CM ...073	€ 6030 ...074

BODENVERANKERUNGSSET

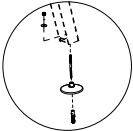
	<p>Schrauben enthalten Nicht für Marina Bistro 1 Set: 2 Stück</p>	<p>€ 75 / Set MAR121</p>
---	---	-------------------------------------

Marina high table

© design by Metrica

Der Marina-Tisch ist auch in einer hohen Version erhältlich - 105 cm, um genau zu sein. Erweitern Sie die architektonischen Linien des Tisches von Ihrer Terrasse zu Ihrem Esszimmer oder von Ihrem Büroarbeitsbereich zu Ihrer Bürokantine. Unabhängig davon, ob Sie sie drinnen oder draußen verwenden, verwischen diese Tische die Grenzen zwischen Arbeit und Freizeit und verwandeln einen Einzelraum in einen Gemeinschaftsraum. Bei Tischlängen über 6 m können besondere Transportzuschläge anfallen.



Verfügbarkeit prüfen
www.extremis.com/portal



Stromoptionen
→ p100

WIE STELLT MAN DIE ARTIKELNUMMER ZUSAMMEN?

Ergänzen Sie die Artikelbezeichnung mit der korrekten dreistelligen Farbnummern wie unten angezeigt

 OFF WHITE RAL9002	 VERDIGRIS RGB 133 147 142	 REED GREEN RAL6013	 COPPER BROWN RAL8004	 AUF ANFRAGE Nur RAL-Farben Startgebühr € 300 (exkl. MwSt.)
MAO...	MAV...	MAG...	MAC...	MAQ... + 5% Aufpreis pro Stück

TISCH, HOCH, 2 BEINE

Außenmaße 5 Profile (l x b x h): L x 72 x 105 cm | Außenmaße 6 Profile (l x b x h): L x 87 x 105 cm

Strukturierter pulverbeschichteter verzinkter Stahlgestell + lackierte Glasfaserprofile (Tischplatte) | 70 cm/Captain's Chair

		5 PROFILE <i>Tischplatte, Breite 72 cm</i>	6 PROFILE <i>Tischplatte, Breite 87 cm</i>
	195 CM	€ 2305 ...091	€ 2635 ...092
	265 CM	€ 2860 ...093	€ 3295 ...094
	335 CM	€ 3445 ...095	€ 4010 ...096
	405 CM	€ 3770 ...097	€ 4410 ...098



Captain's Chair
high



→ p36

Sensu



→ p120

Tiki
bar stool



→ p140

TISCH, HOCH, 3 BEINE

Außenmaße 5 Profile (l x b x h): L x 72 x 105 cm | Außenmaße 6 Profile (l x b x h): L x 87 x 105 cm

Strukturierter pulverbeschichteter verzinkter Stahlgestell + lackierte Glasfaserprofile (Tischplatte) | 70 cm/Captain's Chair

		5 PROFILE <i>Tischplatte, Breite 72 cm</i>	6 PROFILE <i>Tischplatte, Breite 87 cm</i>
	475 CM	€ 4580 ...099	€ 5300 ...100
	545 CM	€ 5115 ...101	€ 5965 ...102
	615 CM	€ 5690 ...103	€ 6645 ...104
	685 CM	€ 6195 ...105	€ 7255 ...106

BODENVERANKERUNGSSET

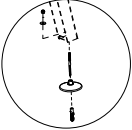
	<p>Schrauben enthalten Nicht für Marina Bistro 1 Set: 2 Stück</p>	<p>€ 75/Set MAR121</p>
--	---	-----------------------------------

MASSANFERTIGUNGEN

Formeln zur Preisberechnung einer Tischgröße nach Maß

	PREIS EINER LÄNGE NACH MASS (5 PROFILE) Preis des Tisches in der nächsten Standardlänge	+ € 135
	PREIS EINER LÄNGE NACH MASS (6 PROFILE) Preis des Tisches in der nächsten Standardlänge	+ € 150

Beispiele

	LÄNGE NACH MASS: 250 X 72 X 75 CM € 2615 (Preis MAV062) + € 135	€ 2750
	LÄNGE NACH MASS: 250 X 87 X 75 CM € 3050 (Preis MAV063) + € 150	€ 3200

MARINA TISCH (HOCH) & DOUBLE DESK + CAPTAIN'S CHAIRS

Wie viele Personen können an einem Marina Tisch (hoch) & Marina double desk sitzen?

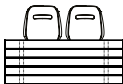
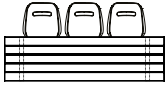
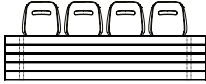
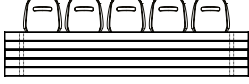
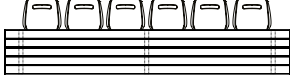
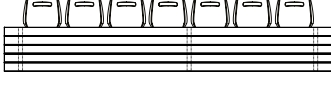
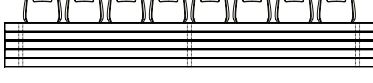
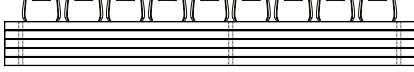
Beine	Abstand (cm)	Anzahl Captain's Chairs	Diagramm	Notizen
2 Beine	195 cm	4		
	265 cm	6		
	335 cm	8		
	405 cm	10		
3 Beine	475 cm	12		
	545 cm	14		Tischbeine sind unsymmetrisch angeordnet
	615 cm	16		
	685 cm	18		Tischbeine sind unsymmetrisch angeordnet

KABELLOSE STROMVERSORGUNG - OUTDOOR UND INDOOR

Außenmaße (ø): 8 cm

Kabelloses Ladegerät an der Oberseite, kompatibel mit allen Geräten mit kabellosem Ladesystem

Mit Schnellladesystem | Eine Batterie enthalten



2 x USB am Akku
Batterie 55 Wh – Antenne 5 W
IP65 und berührungssicher

€ 395
ELE001

LADETABLETT FÜR KABELLOSEN STROM

Außenmaße (l x w x h): 24 x 8 x 9 cm

Lädt in 7 Stunden bis zu vier Stationen gleichzeitig | 4 Lade-Slots

Enthält einen magnetischen Schlüssel, um die Station von der Stütze zu entfernen

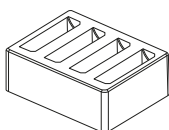

Für Europa

€ 280
ELE002

Für Großbritannien

€ 280
ELE003

Für die USA

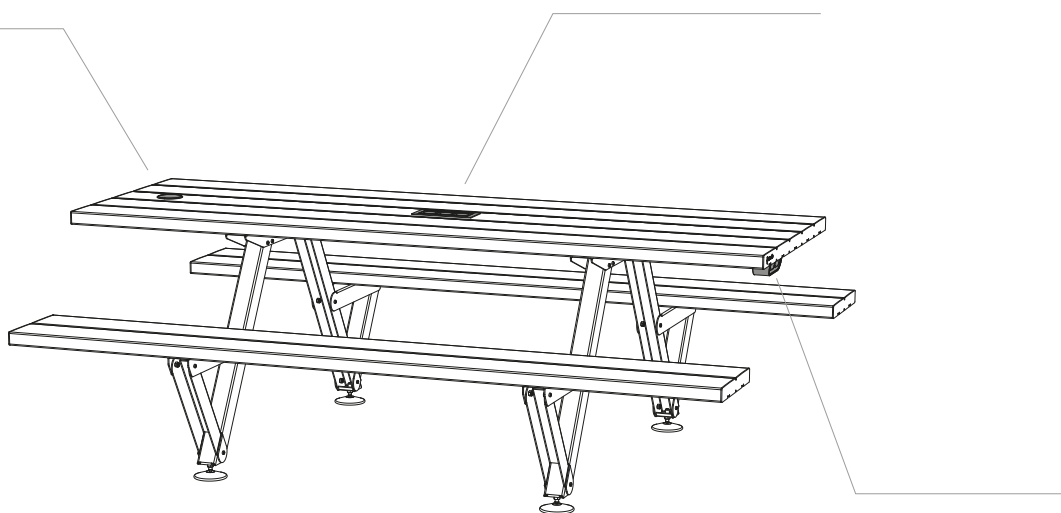

€ 280
ELE004



UNTERSEITIGE STROMZUFUHR AM TISCH - NUR FÜR INDOOR-GEBRAUCH

Außenmaße (l x w x h): 14 x 8 x 8 cm

Hinweis: Das 3-Meter-Kabel wird ohne Stecker geliefert, weil es weltweit verschiedene Arten von Steckern und Stromanschlüssen gibt
Zur Anbringung unter der Tischplatte

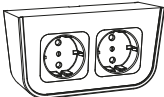
		 WHITE	 BLACK
	2 X STECKDOSEN	€ 130 ELE007...	€ 130 ELE009...
	STECKDOSE + USB USB & USB-C	€ 240 ELE006...	€ 240 ELE008...

RECHTECKIGER IN DIE TISCHPLATTE INTEGRIERTER STROMANSCHLUSS - NUR FÜR INDOOR-GEBRAUCH

Außenmaße (l x w): 19 x 8 cm

Hinweis: Das 3-Meter-Kabel wird ohne Stecker geliefert, weil es weltweit verschiedene Arten von Steckern und Stromanschlüssen gibt
Ausschnitt in der Tischplatte inklusive

	 3 X STECKDOSEN Black	€ 310 ELE010...
	 2 X STECKDOSEN + USB Black USB & USB-C	€ 420 ELE011...

„Pan giri“ ist Griechisch für „alle zusammen“. Und genau dafür steht dieses Design. Wählen Sie zwischen einem Tisch mit Stühlen, einer Picknicktafel oder einer Kombination aus beidem. Die durchdacht platzierten Bänke ermöglichen einen mühelosen Einstieg, ohne das Bein heben zu müssen. Erleben Sie optimalen Komfort mit BYOS (Bring Your Own Seat) und praktischen, aufschiebbaren Kissen. Die neuen Captain's Chairs Pipe Legs ergänzen perfekt die organischen, runden Formen dieses Tisches. Darüber hinaus bietet das modulare Design von Panigiri Ihnen die Freiheit, zu einem späteren Zeitpunkt zusätzliche Module hinzuzufügen, um das Erlebnis unendlich zu verlängern.



 Verfügbarkeit prüfen
www.extremis.com/portal

 Barrierefrei für
Rollstuhlfahrer → p179

 Kissen → p103

BASISMODULE

Außenmaße (l x b x h) - Tischplatte, Breite 100 cm

Beine aus strukturiertem pulverbeschichtetem Edelstahl + Rahmen aus verzinktem Stahl + Hellwood Tischplatte & Bänke

Hellwood = 100% PEFC



			
	COMBO 326 x 180 x 74 cm - 8 Personen Aufstellen von 4 bis 6 Stühle	PICNIC 326 x 180 x 74 cm - 8 Personen Aufstellen von 2 Stühle	TABLE 326 x 100 x 74 cm Aufstellen von 8 bis 10 Stühle
	BLACK RAL9005 € 7000 PNG001	€ 8455 PNG006	€ 5545 PNG011
	EARTH RGB 88 88 84 € 7000 PNG002	€ 8455 PNG007	€ 5545 PNG012
	BEACH BEIGE RAL1019 € 7000 PNG003	€ 8455 PNG008	€ 5545 PNG013
	OFF WHITE RAL9002 € 7000 PNG004	€ 8455 PNG009	€ 5545 PNG014
	AUF ANFRAGE Nur RAL-Farben Startgebühr 300 € (exkl. MwSt.) € 7250 PNG005	€ 8755 PNG010	€ 5745 PNG015



Freunde des Produkts

Captain's Chair
pipe legs



→ p36

Sensu
tilted



→ p121







ZUSATZMODULE

Außenmaße (l x b x h) - Tischplatte, Breite 100 cm

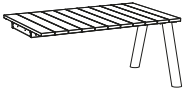
Beine aus strukturiertem pulverbeschichteten Edelstahl + Rahmen aus verzinktem Stahl + Hellwood Tischplatte & Bänke

Hellwood = 100% PEFC



	 PICKNICKMODUL 156 x 100 x 74 cm Für 4 weitere Personen	 TISCHMODUL 156 x 100 x 74 cm Für 4 weitere Personen
 BLACK RAL9005	€ 4160 PNG016	€ 2705 PNG021
 EARTH RGB 88 88 84	€ 4160 PNG017	€ 2705 PNG022
 BEACH BEIGE RAL1019	€ 4160 PNG018	€ 2705 PNG023
 OFF WHITE RAL9002	€ 4160 PNG019	€ 2705 PNG024
 AUF ANFRAGE Nur RAL-Farben Startgebühr 300 € (exkl. MwSt.)	€ 4310 PNG020	€ 2805 PNG025

BYOS

Außenmaße (ø x h): 50 x 46 x 46 cm

Pulverbeschichteter Stahlrahmen mit Earthstruktur

Sunbrella Stoff + Polypropylen-Garn in Taupe

Bitte bewahren Sie die BYOS drinnen auf, wenn sie nicht verwendet werden

		COCONUT Sunbrella® Savane	€ 475 PNG027
		MARBLE Sunbrella® Lopi	€ 495 PNG026

POLSTER ZUM EINSCHIEBEN

Außenmaße (ø x h): 50 x 25 x 3 cm

Sunbrella Stoff

Dieses Kissen lässt sich mühelos zwischen die Bretter der Bank schieben, sodass es stets fest an seinem Platz bleibt und sicher nicht davonfliegt

Bitte bewahren Sie die Polster drinnen auf, wenn sie nicht verwendet werden

		COCONUT Sunbrella® Savane	€ 135 PNG029
		MARBLE Sunbrella® Lopi	€ 150 PNG028

PANIGIRI COMBO + ZUSÄTZLICHES PICKNICKMODUL

Außenmaße (l x w x h): 482 x 180 x 74 cm - 12 Personen | Aufstellen von 4 bis 6 Stühle Captain's Chairs

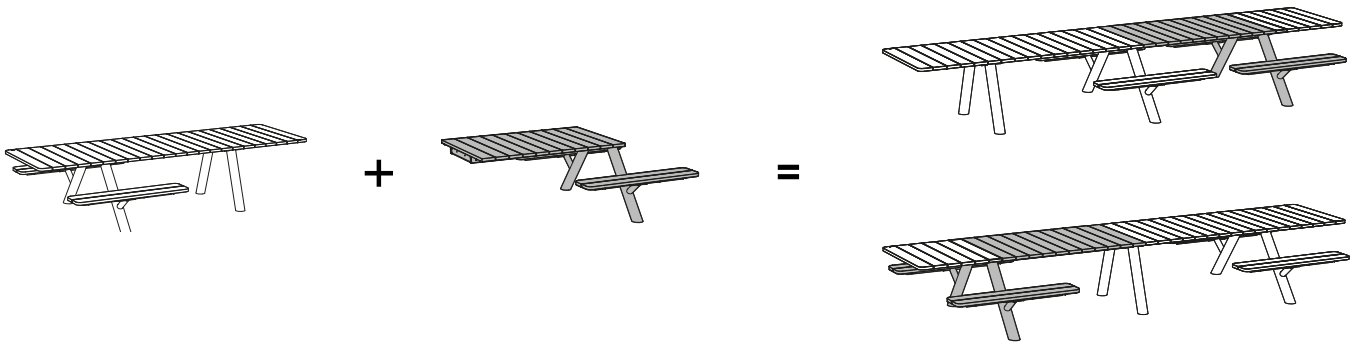

PANIGIRI COMBO + ZUSÄTZLICHES TISCHMODUL

Außenmaße (l x w x h): 482 x 180 x 74 cm - 12 Personen | Aufstellen von 8 bis 10 Stühle Captain's Chairs

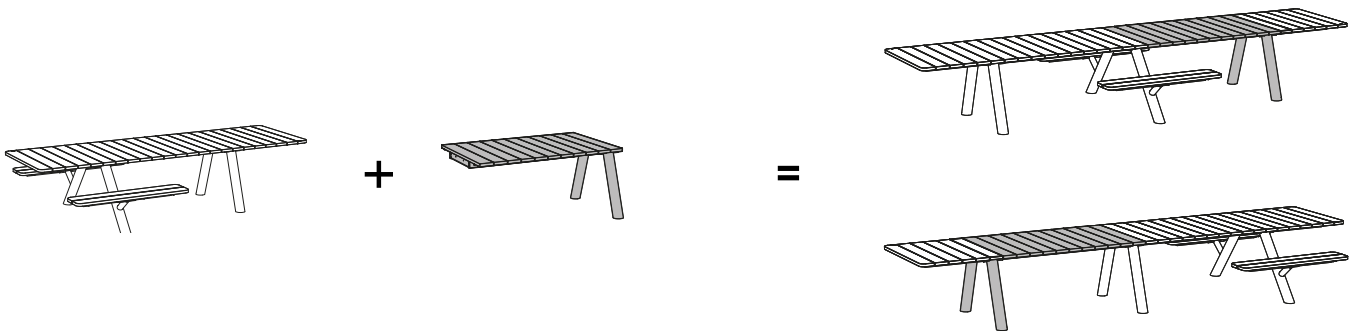

PANIGIRI PICNIC + ZUSÄTZLICHES PICKNICKMODUL

Außenmaße (l x w x h): 482 x 180 x 74 cm - 12 Personen

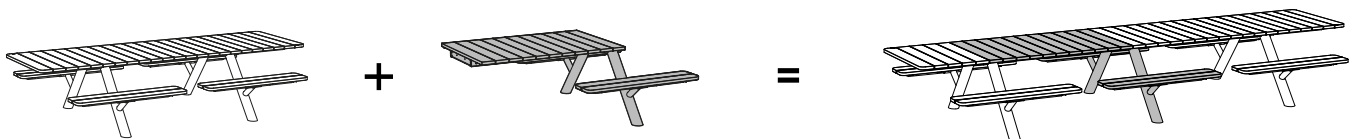

PANIGIRI TABLE + ZUSÄTZLICHES TISCHMODUL

Außenmaße (l x w x h): 482 x 100 x 74 cm - Aufstellen von 12 bis 14 Stühle Captain's Chairs

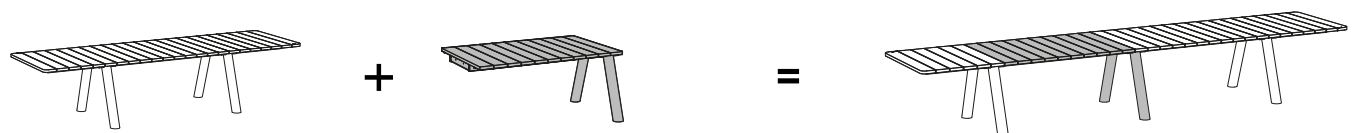

PANIGIRI COMBO + CAPTAIN'S CHAIRS

Wie viele Personen können an einem Panigiri combo sitzen?

326 cm
8 Personen
(4 bis 6 Captain's Chairs)

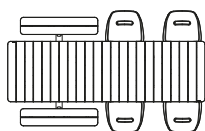

482 cm
12 Personen
(4 bis 6 Captain's Chairs)

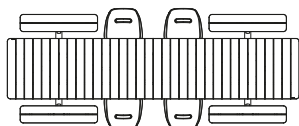

482 cm
12 Personen
(4 bis 6 Captain's Chairs)

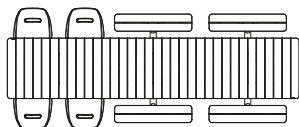

638 cm
16 Personen
(4 bis 6 Captain's Chairs)

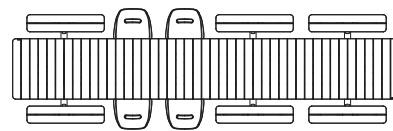

638 cm
16 Personen
(8 bis 10 Captain's Chairs)

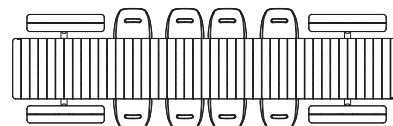

794 cm
20 Personen
(8 bis 10 Captain's Chairs)

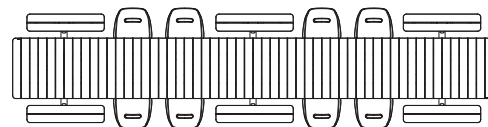

PANIGIRI PICNIC

Wie viele Personen können an einem Panigiri picnic sitzen?

326 cm
8 Personen

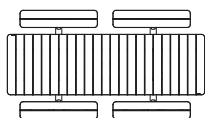

482 cm
12 Personen

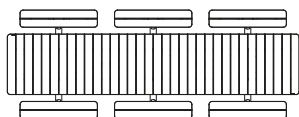

638 cm
16 Personen

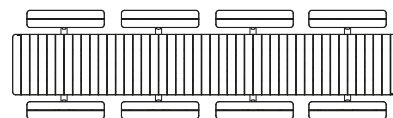

794 cm
20 Personen

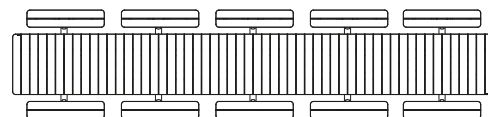

PANIGIRI TABLE + CAPTAIN'S CHAIRS

Wie viele Personen können an einem Panigiri table sitzen?

326 cm
(8 bis 10 Captain's Chairs)

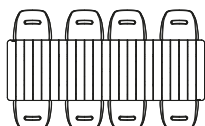

482 cm
(12 bis 14 Captain's Chairs)

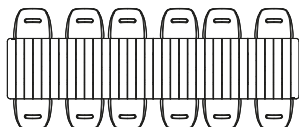

638 cm
(16 bis 18 Captain's Chairs)

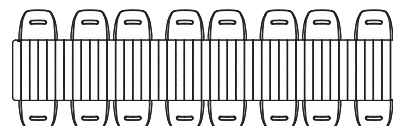

794 cm
(20 bis 22 Captain's Chairs)

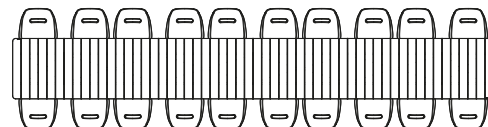

PANIGIRI KOMBINATIONEN

Einige vordefinierte Kombinationen

PANIGIRI COMBO + SENSU TILTED + CAPTAIN'S CHAIRS

Panigiri combo 326 cm (Black) + 4 x Captain's Pipe Chairs (Black) +
Sensu single square tilted auf Ständer mit Rollen (Black)

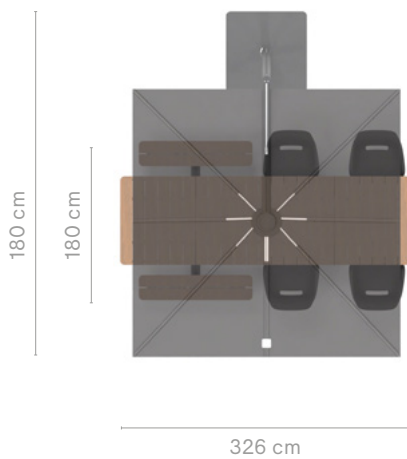

PNG001 + CAP002 (x4) + CAP030 (x4) + SEN189 + SEN067 € 13875

PANIGIRI PICNIC + BYOS

Panigiri picnic 326 cm (Beach beige) + 8 x BYOS (Coconut)

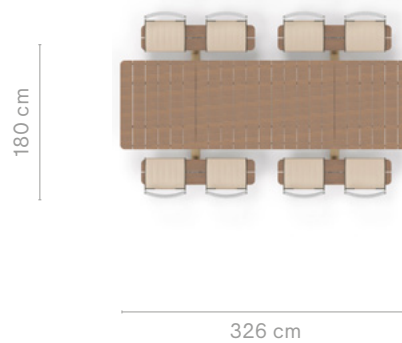

PNG008 + PNG027 (x8)

€ 12255

PANIGIRI KOMBINATIONEN
Einige vordefinierte Kombinationen

PANIGIRI COMBO 482 CM + CHAIRS

Panigiri combo 326 cm (Off white) + Panigiri zusätzliches Tischmodul (Off white) + 4 x Captain's Pipe Chairs (Gestell Off white & Schale White)

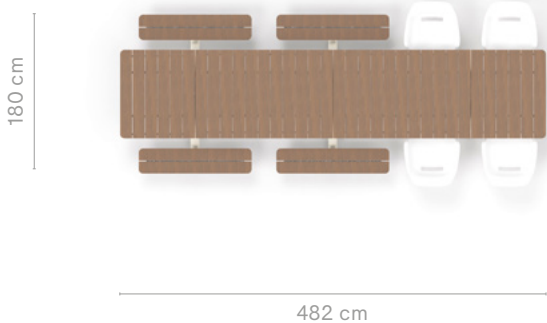

PNG009 + PNG024 + CAP001 (x4) + CAP033 (x4) **€ 12960**

PANIGIRI COMBO 482 CM + SENSU TILTED + CHAIRS

Panigiri combo 326 cm (Earth) + Panigiri zusätzliches Picknickmodul (Earth) + 4 x Captain's Pipe Chairs (Earth) + 2 x Sensu single square tilted auf Ständer mit Rollen (Earth)

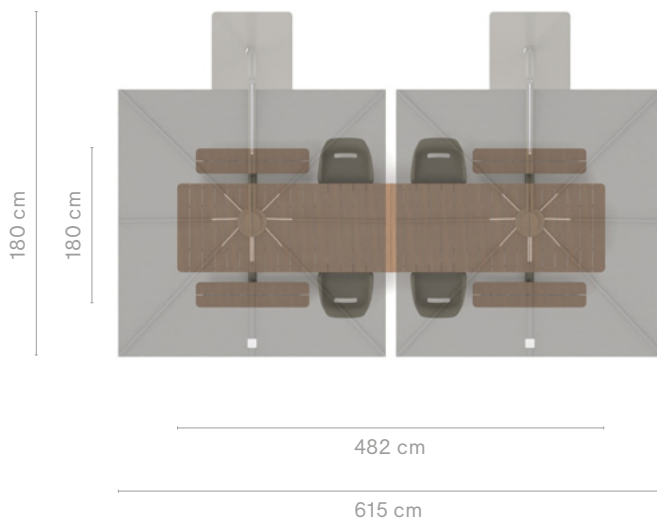

PNG002 + PNG017 + CAP271 (x4) + CAP031 (x4) + SEN185 (x2) + SEN069 (x2) **€ 23110**

Pantagruel picnic

© design by Dirk Wynants

Der runde Picknicktisch Pantagruel bietet Platz für acht Personen. Der Rahmen ist pulverbeschichtet oder verzinkt. In Kombination mit dem Holz der Tischplatte und der Bänke entsteht ein langlebiges Picknick-Set für den Außenbereich. Der Pantagruel hat auch eine "Lazy Susan", mit der problemlos Speisen und Getränke herumgereicht werden können.



Verfügbarkeit prüfen
www.extremis.com/portal



Stromoptionen
→ p116











ø65 mm

Außenmaße (ø x h): 227 x 75 cm

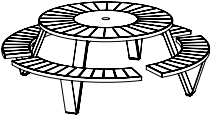
Beine und Rahmen aus verzinktem Stahl UND

Beine aus strukturiertem pulverbeschichtetem Edelstahl + Tischplatte- und Bank Rahmen aus verzinkter Stahl

Hellwood = 100% PEFC

		 HELLWOOD <i>Thermisch behandelt</i> <i>Tischplatte & Bänke</i>	 IROKO <i>Tropisches Hartholz</i> <i>Tischplatte & Bänke</i>	
		STAHL, FEUERVERZINKT & Lazy Susan, HPL, Weiß	€ 6415 PAN004	€ 6615 PAN009
		BLACK RAL9005 & Lazy Susan, HPL, Schwarz	€ 7010 PAN003	€ 7220 PAN008
		EARTH RGB 88 88 84 & Lazy Susan, HPL, Earth	€ 7010 PAN002	€ 7220 PAN007
		BEACH BEIGE RAL1019 & Lazy Susan, HPL, Weiß	€ 7010 PAN628	€ 7220 PAN624
		OFF WHITE RAL9002 & Lazy Susan, HPL, Weiß	€ 7010 PAN626	€ 7220 PAN617
		FARBE AUF ANFRAGE Nur RAL-Farben Startgebühr 300 € (exkl. MwSt.)	€ 7350 PAN005	€ 7565 PAN010



Freunde des Produkts

Inumbra
medium / large

→ p72



Inumbra
large









→ p74

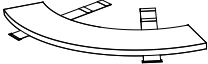

KISSEN

1 Set: 4 Stück







Bitte bewahren Sie die Polster drinnen auf, wenn sie nicht verwendet werden

		GREY CHINÉ Sunbrella® Natté	€ 905/Set PAN489
		DARK TAUPE Sunbrella® Natté	€ 905/Set PAN634
		COCONUT Sunbrella® Savane	€ 905/Set PAN635
		MARBLE Sunbrella® Lopi	€ 1220/Set PAN507
		BISCUIT Sunbrella® Lopi	€ 1120/Set PAN633
		FARBE AUF ANFRAGE 1 Nur für die Sunbrella Natté, Solids, Savane & Heritage	€ 930/Set PAN018
		FARBE AUF ANFRAGE 2 Nur für die Sunbrella Chartres	€ 1040/Set PAN521
		FARBE AUF ANFRAGE 3 Nur für die Sunbrella Lopi, Domino & Zori	€ 1145/Set PAN522

RÜCKENLEHNE

Verzinkter Stahl oder Strukturierter pulverbeschichteter verzinkter Stahl

1 Set: 2 Stück

		STAHL, FEUERVERZINKT	€ 725/Set PAN011
		BLACK RAL9005	€ 980/Set PAN012
		EARTH RGB 88 88 84	€ 980/Set PAN013
		BEACH BEIGE RAL1019	€ 980/Set PAN632
		OFF WHITE RAL9002	€ 980/Set PAN630
		FARBE AUF ANFRAGE Nur RAL-Farben Startgebühr 300 € (exkl. MwSt.)	€ 1030/Set PAN015

OPTIONEN

1 Set: 4 Stück



BODENVERANKERUNG
Stahl, feuerverzinkt
Verankerungsmaterial nicht einbegriffen

€ 110/Set
PAN019

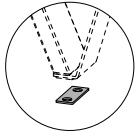

FILZSCHUTZ FÜR INNENRÄUME
Filz, Anthrazit

€ 45/Set
PAN020

VERBINDUNGSTÜCK, OPTIONEN

Zur Kombination mit Inumbra oder Inumbrina



VERBINDUNGSTÜCK INUMBRA
Inumbra medium - large
Edelstahl

€ 240
INU007



VERBINDUNGSTÜCK INUMBRINA
Inumbrina large
Edelstahl
Innendurchmesser ø5 cm

€ 185
INI010

PANTAGRUEL PICNIC KOMBINATION
Mit Inumbrina large (+ Verbindungsstück)



PAN617 + INI010 + INI001

€ 10285

PANTAGRUEL PICNIC KOMBINATION
Mit Inumbra large (+ Verbindungsstück) & 1 Set Rückenlehne



PAN003 + PAN012
+ INU007 + INU247

€ 12680

Pantagrueel table

© design by Dirk Wynants

Am Pantagrueel-Tisch haben acht Personen Platz. Er ist in verschiedenen Farb- und Materialoptionen erhältlich, sodass er in jeden Innen- oder Außenbereich passt. Durch seine runde Form kann jeder am Gespräch teilnehmen und Augenkontakt herstellen. Die "Lazy Susan" in der Mitte macht es leicht, Dinge herumzureichen.



Wir empfehlen bei Kombination mit Inumbra die Verwendung einer Bodenbefestigung.

 Verfügbarkeit prüfen
www.extremis.com/portal

 Stromoptionen
→ p116









 ø65 mm

Außenmaße (ø x h): 146 x 75 cm

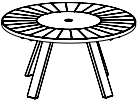
Beine und Rahmen aus verzinktem Stahl UND

Beine aus strukturiertem pulverbeschichteten Edelstahl + Rahmen aus verzinkter Stahl

Hellwood = 100% PEFC

		 HELLWOOD Thermisch behandelt Tischplatte	 IROKO Tropisches Hartholz Tischplatte
	 BLACK RAL9005 & Lazy Susan, HPL, Schwarz	€ 4105 PAN027	€ 4205 PAN022
	 EARTH RGB 88 88 84 & Lazy Susan, HPL, Earth	€ 4105 PAN028	€ 4205 PAN023
	 BEACH BEIGE RAL1019 & Lazy Susan, HPL, Weiß	€ 4105 PAN600	€ 4205 PAN602
	 OFF WHITE RAL9002 & Lazy Susan, HPL, Weiß	€ 4105 PAN596	€ 4205 PAN604
	 FARBE AUF ANFRAGE Nur RAL-Farben Startgebühr 300 € (exkl. MwSt.)	€ 4305 PAN030	€ 4410 PAN025



Freunde des Produkts

Captain's Chair

→ p36



Inumbra
medium / large

→ p72



Inumbra
large

→ p74



OPTIONEN

1 Set: 4 Stück



BODENVERANKERUNG
Stahl, feuerverzinkt
Verankerungsmaterial nicht einbegriffen

€ 110/Set
PAN019

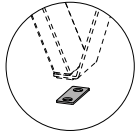

FILZSCHUTZ FÜR INNENRÄUME
Filz, Anthrazit

€ 45/Set
PAN020

VERBINDUNGSSTÜCK, OPTIONEN

Zur Kombination mit Inumbra oder Inumbrina

Wir empfehlen bei Kombination mit Inumbra die Verwendung einer Bodenbefestigung



VERBINDUNGSSTÜCK INUMBRA
Inumbra medium - large
Edelstahl

€ 240
INU007



VERBINDUNGSSTÜCK INUMBRINA
Inumbrina large
Edelstahl
Innendurchmesser ø5 cm

€ 185
INI010

Pantagrue high table

© design by Dirk Wynants

Sind Sie auf der Suche nach einem Cocktail-Tisch mit dem raffinierten und dennoch robusten Pantagrue-Look? An diese extragroße Tischplatte passen acht Stühle und noch mehr Hocker. In der Mitte befindet sich eine "Lazy Susan", mit der Sie problemlos Dinge herumreichen können. Das leichte Design besteht aus sehr haltbaren Materialien, die auch für den Außenbereich geeignet sind.

Wir empfehlen bei Kombination mit Inumbra die Verwendung einer Bodenbefestigung. Kann nicht mit Inumbra large kombiniert werden.



 Verfügbarkeit prüfen
www.extremis.com/portal

 Stromoptionen
→ p116









 ø65 mm

Außenmaße (ø x h): 146 x 105 cm

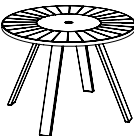
Beine und Rahmen aus verzinktem Stahl UND

Beine aus strukturiertem pulverbeschichteten Edelstahl + Rahmen aus verzinkter Stahl

Hellwood = 100% PEFC

		  HELLWOOD Thermisch behandelt Tischplatte	 IROKO Tropisches Hartholz Tischplatte	
		BLACK RAL9005 & Lazy Susan, HPL, Schwarz	€ 4430 PAN037	€ 4530 PAN032
		EARTH RGB 88 88 84 & Lazy Susan, HPL, Earth	€ 4430 PAN038	€ 4530 PAN033
		BEACH BEIGE RAL1019 & Lazy Susan, HPL, Weiß	€ 4430 PAN612	€ 4530 PAN607
		OFF WHITE RAL9002 & Lazy Susan, HPL, Weiß	€ 4430 PAN614	€ 4530 PAN610
		FARBE AUF ANFRAGE Nur RAL-Farben Startgebühr 300 € (exkl. MwSt.)	€ 4650 PAN040	€ 4755 PAN035



Freunde des Produkts

Captain's Chair
high



→ p36

Inumbra
medium / large



→ p72

Tiki
bar stool



→ p140

OPTIONEN

1 Set: 4 Stück



BODENVERANKERUNG
Stahl, feuerverzinkt
Verankerungsmaterial nicht einbegriffen

€ 110/Set
PAN019

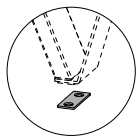

FILZSCHUTZ FÜR INNENRÄUME
Filz, Anthrazit

€ 45/Set
PAN020

VERBINDUNGSSTÜCK, OPTIONEN

Zur Kombination mit Inumbra

Wir empfehlen bei Kombination mit Inumbra die Verwendung einer Bodenbefestigung



VERBINDUNGSSTÜCK INUMBRA
Inumbra medium - large
Edelstahl

€ 240
INU007

KABELLOSE STROMVERSORGUNG – OUTDOOR UND INDOOR

Außenmaße (ø): 8 cm

Kabelloses Ladegerät an der Oberseite, kompatibel mit allen Geräten mit kabellosem Ladesystem

Mit Schnellladesystem | Eine Batterie enthalten



2 x USB am Akku
Batterie 55 Wh – Antenne 5 W
IP65 und berührungssicher

€ 395
ELE001

LADETABLETT FÜR KABELLOSEN STROM

Außenmaße (l x w x h): 24 x 8 x 9 cm

Lädt in 7 Stunden bis zu vier Stationen gleichzeitig | 4 Lade-Slots

Enthält einen magnetischen Schlüssel, um die Station von der Stütze zu entfernen

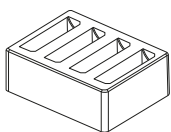

Für Europa

€ 280
ELE002

Für Großbritannien

€ 280
ELE003

Für die USA

€ 280
ELE004

**Kabellose
Stromversorgung**



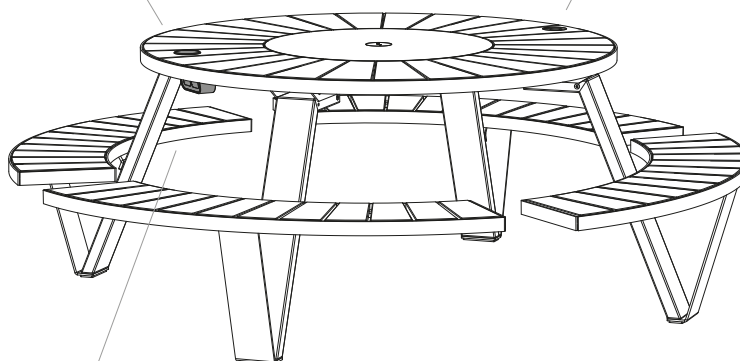

Runder Stromanschluss



**Unterseitige
Stromzufuhr**

WIE STELLT MAN DIE ARTIKELNUMMER ZUSAMMEN?

Ergänzen Sie die Artikelbezeichnung mit der korrekten dreistelligen Farbnummern wie unten angezeigt



 SHUKO <i>Europe typ F</i>	 USA <i>Typ B</i>	 GROSSBRITANNIEN <i>Typ G</i>	 SCHWEIZ <i>Typ J</i>
.....SOUSUKCH

UNTERSEITIGE STROMZUFUHR AM TISCH - NUR FÜR INDOOR-GEBRAUCH

Außenmaße (l x w x h): 14 x 8 x 8 cm

Hinweis: Das 3-Meter-Kabel wird ohne Stecker geliefert, weil es weltweit verschiedene Arten von Steckern und Stromanschlüssen gibt

Zur Anbringung unter der Tischplatte

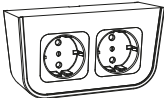

	 WHITE	 BLACK
	2 X STECKDOSEN € 130 ELE007...	€ 130 ELE009...
	STECKDOSE + USB USB & USB-C € 240 ELE006...	€ 240 ELE008...

RUNDER IN DIE TISCHPLATTE INTEGRIERTER STROMANSCHLUSS - NUR FÜR INDOOR-GEBRAUCH

Außenmaße (ø): 8 cm

Hinweis: Das 3-Meter-Kabel wird ohne Stecker geliefert, weil es weltweit verschiedene Arten von Steckern und Stromanschlüssen gibt

Ausschnitt in der Tischplatte inklusive

		STECKDOSE + USB Black USB & USB-C € 320 ELE013...
---	---	--

Picnik besteht aus einem massiven Aluminiumblech, das ohne Abfall geschnitten und in Form gebogen wird. Die Form bietet zwei Personen an der Tischplatte bequem Platz, und der Picnik hält den härtesten Witterungsbedingungen im Freien stand. Ein perfektes Beispiel für "Form folgt Funktion" und ein wahrer Designklassiker der Extremis-Kollektion.



Verfügbarkeit prüfen
www.extremis.com/portal











Barrierefrei für
 Rollstuhlfahrer → p179

STANDARDFÜSSE

Außenmaße (l x b x h): 147 x 95 x 75 cm









Aluminium, strukturierte Pulverbeschichtung + Edelstahlfüße (6 St)

		OFF WHITE RAL9002	€ 4615 PIC272
		VERDIGRIS RGB 133 147 142	€ 4615 PIC003
		COPPER BROWN RAL8004	€ 4615 PIC004
		COBALT BLUE RAL5013	€ 5080 PIC005
		SUN YELLOW RAL1032	€ 5080 PIC270
		PISTACHE RAL6021	€ 5080 PIC274
		AUF ANFRAGE Nur RAL-Farben Startgebühr 300 € (exkl. MwSt.)	€ 4845 PIC007

VERANKERUNG FÜSSE

Außenmaße (l x b x h): 147 x 95 x 75 cm









Aluminium, strukturierte Pulverbeschichtung + Edelstahlfüße (4 St)

		OFF WHITE RAL9002	€ 4800 PIC276
		VERDIGRIS RGB 133 147 142	€ 4800 PIC022
		COPPER BROWN RAL8004	€ 4800 PIC023
		COBALT BLUE RAL5013	€ 5280 PIC024
		SUN YELLOW RAL1032	€ 5280 PIC275
		PISTACHE RAL6021	€ 5280 PIC277
		AUF ANFRAGE Nur RAL-Farben Startgebühr 300 € (exkl. MwSt.)	€ 5040 PIC026

FILZGLEITER

Außenmaße (l x b x h): 147 x 95 x 75 cm

Aluminium, strukturierte Pulverbeschichtung + Edelstahlfüße mit Filz für empfindliche Böden (6 St)

		OFF WHITE RAL9002	€ 4855 PIC279
		VERDIGRIS RGB 133 147 142	€ 4855 PIC030
		COPPER BROWN RAL8004	€ 4855 PIC031
		COBALT BLUE RAL5013	€ 5340 PIC032
		SUN YELLOW RAL1032	€ 5340 PIC278
		PISTACHE RAL6021	€ 5340 PIC280
		AUF ANFRAGE Nur RAL-Farben Startgebühr 300 € (exkl. MwSt.)	€ 5100 PIC034

Dieser freistehende Schirm öffnet sich horizontal wie ein Fächer und nimmt am Tisch keinen Platz in Anspruch. Dank der flachen Oberfläche bietet Sensu hervorragenden Windwiderstand, während die technischen Teile schön außer Sichtweite bleiben. Dieser schwebende Schirm lässt sich mühelos öffnen und schließen bietet dank des freischwingenden Mechanismus ein Optimum an Schattenwurf. Die modulare Stange hält bis zu vier Schirme für eine möglichst große Schirmfläche. Mit Sensu können Sie an heißen Tagen mit Freunden einen kühlen Moment genießen.



Verfügbarkeit prüfen
www.extremis.com/portal

SINGLE SQUARE - STRAIGHT







Außenmaße (l x b x h): 323 x 300 x 250 cm | Der Schirm an sich hat folgende Maße: 300 x 300 cm

Acrylstoff (Inklusive Schutzhülle) + Strukturierte pulverbeschichtete Aluminiumstange (ø88 mm)

Immer mit einer der möglichen Kombinationen auf der nächsten Seite verbinden

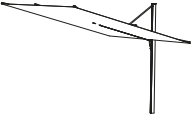
360°-Drehsystem inklusive

* AUSLAUFEND. Nur noch Restbestände lieferbar

		 WEISS Stoff SEN001	 TAUPE Stoff SEN002	 SCHWARZ Stoff SEN003
	 PAPYRUS WHITE * RAL9018	€ 3850 SEN001	€ 3850 SEN002	€ 3850 SEN003
	 OFF WHITE RAL9002	€ 3850 SEN178	€ 3850 SEN179	€ 3850 SEN180
	 EARTH RGB 88 88 84	€ 3850 SEN006	€ 3850 SEN005	€ 3850 SEN004
	 BLACK RAL9005	€ 3850 SEN007	€ 3850 SEN008	€ 3850 SEN009



Freunde des Produkts

**Hopper
combo**



→ p50

**Hopper
combo AA**



→ p51

**Marina
combo**



→ p86

**Marina
picnic**



→ p88

**Marina
table**



→ p94

**Marina
high table**



→ p96

**Panigiri combo,
picnic, table**



→ p102

Walrus



→ p156



SINGLE SQUARE - TILTED







Außenmaße (l x b x h): 323 x 300 x 250 cm | Der Schirm an sich hat folgende Maße: 300 x 300 cm

Acrylstoff (Inklusive Schutzhülle) + Strukturierte pulverbeschichtete Aluminiumstange (ø88 mm)

Immer mit einer der möglichen Kombinationen auf der nächsten Seite verbinden

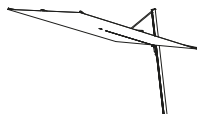
360°-Drehsystem inklusive

Die Schirmstange neigt sich nach vorn

		 WEISS Stoff	 TAUPE Stoff	 SCHWARZ Stoff
	 OFF WHITE RAL9002	€ 3850 SEN181	€ 3850 SEN182	€ 3850 SEN183
	 EARTH RGB 88 88 84	€ 3850 SEN184	€ 3850 SEN185	€ 3850 SEN186
	 BLACK RAL9005	€ 3850 SEN187	€ 3850 SEN188	€ 3850 SEN189

STRAIGHT

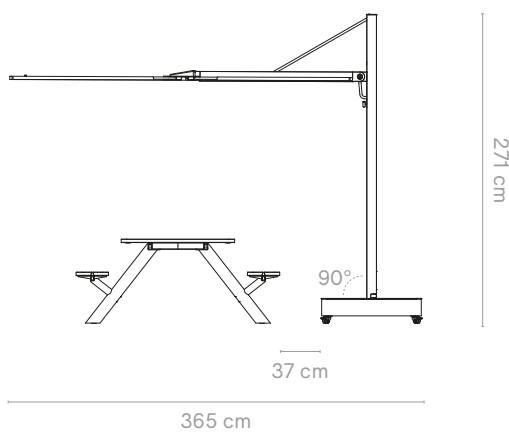

TILTED

Schafft mehr Platz zwischen Schirmständer und Tisch

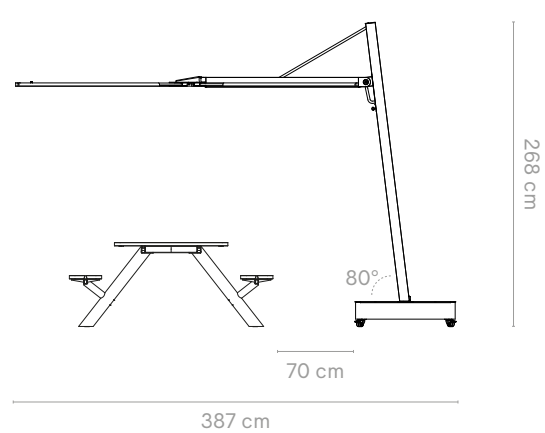

Freunde des Produkts

**Panigiri
combo**



→ p102

**Panigiri
picnic**



→ p102

**Panigiri
table**



→ p102





STÄNDER MIT ROLLEN - SINGLE STRAIGHT & TILTED

Außenmaße (l x b x h): 88 x 88 x 22 cm

Strukturiertem pulverbeschichtetem Aluminium | Gewichte nicht inbegriffen

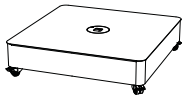
Nur mit den Sensu Single square straight & tilted Kompatibel

* AUSLAUFEND. Nur noch Restbestände lieferbar

		PAPYRUS WHITE * RAL9018	€ 1225 SEN068
		OFF WHITE RAL9002	€ 1225 SEN190
		EARTH RGB 88 88 84	€ 1225 SEN069
		BLACK RAL9005	€ 1225 SEN067

GEWICHTE

Set mit Betonfliesen für den Ständer

	Betonblöcke 153 kg	€ 250 SEN191
---	-----------------------	------------------------

ABSTANDHALTERPLATTE FÜR DIE BODENBEFESTIGUNG - SINGLE STRAIGHT & TILTED

Außenmaße (ø x h): ø16 x 2 cm

Zur Befestigung in harten Böden

Bei der Verwendung einer Bodenbefestigung empfiehlt es sich, eine Stangenverlängerung zu bestellen. So wird die Schirmstange um 15 cm verlängert und Kopffreiheit ist garantiert | Nur mit den Sensu Single square straight & tilted Kompatibel

	HDPE - High density polyethylen Verankerungsmaterial nicht inbegriffen	€ 105 SEN192
---	---	------------------------

DAUERHAFTE BEFESTIGUNG - SINGLE STRAIGHT & TILTED

Zur Befestigung in weichen Böden | Einsatz in Betonfundament | Verankerungsmaterial nicht inbegriffen

Sollten Sie die dauerhafte Befestigung verwenden, empfehlen wir die Stangenerweiterung. Damit erhöhen Sie die Kopffreiheit um 15 cm

Nur mit den Sensu Single square straight & tilted Kompatibel

	Stahl, feuerverzinkt	€ 275 SEN100
---	----------------------	------------------------





STANGENVERLÄNGERUNG - SIMPLE STRAIGHT

Erweitert die Schirmstange um 15 cm

Verbindungsstück, feuerverzinkt mit strukturierte pulverbeschichtete Aluminium Stangenerweiterung | Bei der Verwendung einer Abstandhalterplatte für die Bodenbefestigung (SEN192) oder einer dauerhaften Befestigung (SEN100) empfiehlt es sich, eine Stangenverlängerung zu bestellen. So wird die Schirmstange um 15 cm verlängert und Kopffreiheit ist garantiert

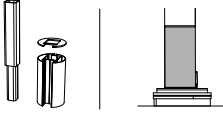
Nur mit den Sensu Single square straight & tilted Kompatibel

* AUSLAUFEND. Nur noch Restbestände lieferbar

		PAPYRUS WHITE * RAL9018	€ 140 SEN101
		OFF WHITE RAL9002	€ #N/A SEN193
		EARTH RGB 88 88 84	€ 140 SEN106
		BLACK RAL9005	€ 140 SEN107





STANGENVERLÄNGERUNG - SIMPLE TILTED

Erweitert die Schirmstange um 15 cm

Verbindungsstück, feuerverzinkt mit strukturierte pulverbeschichtete Aluminium Stangenerweiterung

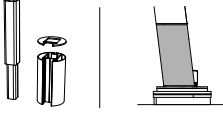
Bei der Verwendung einer Abstandhalterplatte für die Bodenbefestigung (SEN192) oder einer dauerhaften Befestigung (SEN100) empfiehlt es sich, eine Stangenverlängerung zu bestellen. So wird die Schirmstange um 15 cm verlängert und Kopffreiheit ist garantiert

Nur mit den Sensu Single square tilted Kompatibel

		OFF WHITE RAL9002	€ 140 SEN194
		EARTH RGB 88 88 84	€ 140 SEN195
		BLACK RAL9005	€ 140 SEN196





DUO SQUARE

Außenmaße (l x w x h): 640 x 300 x 250 cm | Der Schirm an sich hat folgende Maße: 300 x 300 cm

Acrylstoff (Inklusive Schutzhülle) + strukturierte pulverbeschichtete Aluminiumstange (Mast ø114 mm)

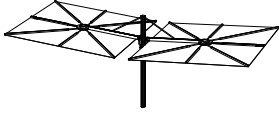
Immer mit einer der möglichen Kombinationen auf der nächsten Seite verbinden - Nicht im Kombination mit Ständer mit Rollen

* AUSLAUFEND. Nur noch Restbestände lieferbar

		PAPYRUS WHITE * RAL9018 Weißes Tuch	€ 6595 SEN016
		EARTH RGB 88 88 84 Taupefarbenes Tuch	€ 6595 SEN020
		BLACK RAL9005 Schwarzes Tuch	€ 6595 SEN024





DUO DIAMOND

Außenmaße (l x w x h): 526 x 270 x 250 cm | Der Schirm an sich hat folgende Maße: 250 x 250 cm

Acrylstoff (Inklusive Schutzhülle) + strukturierte pulverbeschichtete Aluminiumstange (Mast ø114 mm)

Immer mit einer der möglichen Kombinationen auf der nächsten Seite verbinden - Nicht im Kombination mit Ständer mit Rollen

* AUSLAUFEND. Nur noch Restbestände lieferbar

		PAPYRUS WHITE * RAL9018 Weißes Tuch	€ 6185 SEN031
		EARTH RGB 88 88 84 Taupefarbenes Tuch	€ 6185 SEN035
		BLACK RAL9005 Schwarzes Tuch	€ 6185 SEN039





QUATTRO DIAMOND

Außenmaße (l x w x h): 526 x 526 x 250 cm | Der Schirm an sich hat folgende Maße: 250 x 250 cm

Acrylstoff (Inklusive Schutzhülle) + strukturierte pulverbeschichtete Aluminiumstange (Mast ø114 mm)

Immer mit einer der möglichen Kombinationen auf der nächsten Seite verbinden - Nicht im Kombination mit Ständer mit Rollen

* AUSLAUFEND. Nur noch Restbestände lieferbar

		PAPYRUS WHITE * RAL9018 Weißes Tuch	€ 11535 SEN046
		EARTH RGB 88 88 84 Taupefarbenes Tuch	€ 11535 SEN050
		BLACK RAL9005 Schwarzes Tuch	€ 11535 SEN054

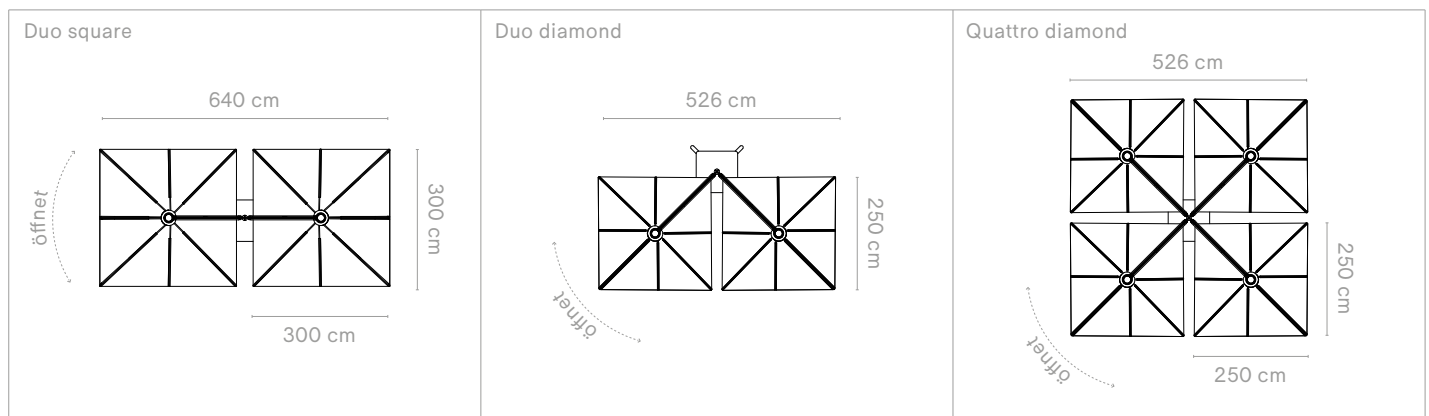





STÄNDER - DUO & QUATTRO

Außenmaße (l x b x h): 113 x 113 x 16 cm

Abdeckplatte aus strukturiertem pulverbeschichtetem Aluminium + Verlängerungsfüße aus Edelstahl | Gewichte nicht inbegriffen

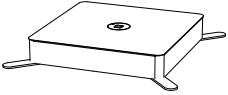
Nur mit den Sensu Duo Square, Duo Diamond und Quattro Diamond Kompatibel

* AUSLAUFEND. Nur noch Restbestände lieferbar

		PAPYRUS WHITE * RAL9018	€ 1225 SEN071
		EARTH RGB 88 88 84	€ 1225 SEN070
		BLACK RAL9005	€ 1225 SEN072

GEWICHTE

Set mit Betonfliesen für den Ständer

	Betonblöcke 153 kg	€ 250 SEN191
---	-----------------------	------------------------

BODENVERANKERUNG - DUO & QUATTRO

Außenmaße (ø x h): ø21,5 x 0,8 cm

Zur Befestigung in harten Böden

Bei der Verwendung einer Bodenbefestigung empfiehlt es sich, eine Stangenverlängerung zu bestellen. So wird die Schirmstange um 15 cm verlängert und Kopffreiheit ist garantiert | Nur mit Sensu Duo square, Duo diamond und Quattro diamond kompatibel

	Stahl, feuerverzinkt Verankerungsmaterial nicht inbegriffen	€ 60 SEN097
---	--	-----------------------

DAUERHAFTE BEFESTIGUNG - DUO & QUATTRO

Zur Befestigung in weichen Böden | Materialien für die Befestigung nicht enthalten | Bei der Verwendung einer dauerhaften Befestigung empfiehlt es sich, eine Stangenverlängerung zu bestellen. So wird die Schirmstange um 15 cm verlängert und Kopffreiheit ist garantiert.

Nur mit Sensu Duo square, Duo diamond und Quattro diamond kompatibel





	Stahl, feuerverzinkt	€ 140 SEN055
---	----------------------	------------------------

STANGENVERLÄNGERUNG - DUO & QUATTRO

Erweitert die Schirmstange um 15 cm | Feuerverzinktes Verbindungsstück aus Stahle mit Stangenerweiterung aus strukturiertem pulverbeschichtete, Aluminium | Bei der Verwendung einer Abstandhalterplatte für die Bodenbefestigung (SEN055) oder einer dauerhaften Befestigung (SEN097) empfiehlt es sich, eine Stangenverlängerung zu bestellen. So wird die Schirmstange um 15 cm verlängert und Kopffreiheit ist garantiert

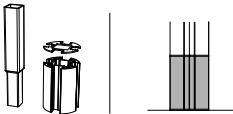
Nur mit Sensu Duo square, Duo diamond und Quattro diamond kompatibel

* AUSLAUFEND. Nur noch Restbestände lieferbar

		PAPYRUS WHITE * RAL9018	€ 190 SEN108
		EARTH RGB 88 88 84	€ 190 SEN109
		BLACK RAL9005	€ 190 SEN110

SENSU KOMBINATIONEN

Single square straight - Single square tilted

Sensu single square straight +
Ständer mit Rollen

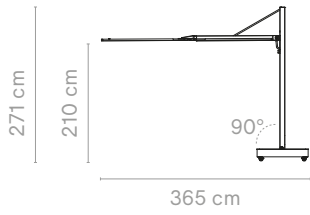

Sensu single square straight +
Dauerhafte befestigung

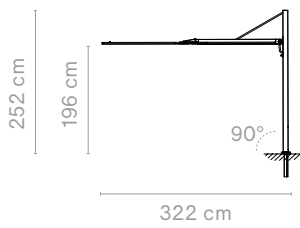

Sensu single square straight +
Dauerhafte befestigung & Schirmmastverlängerung

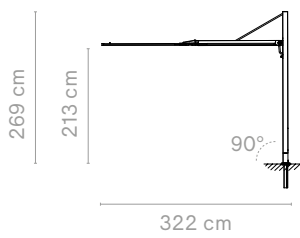

Sensu single square straight +
floor fastening spacer plate

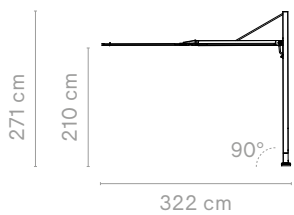

Sensu single square tilted +
Ständer mit Rollen

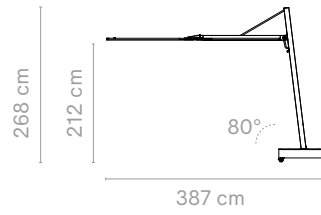

Sensu single square tilted +
Dauerhafte befestigung

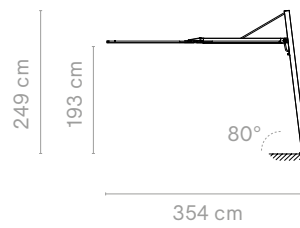

Sensu single square tilted +
Dauerhafte befestigung & Schirmmastverlängerung

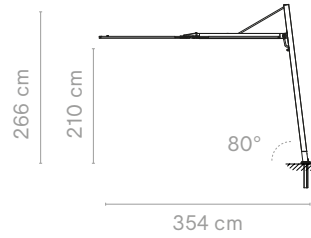

Sensu single square tilted +
floor fastening spacer plate

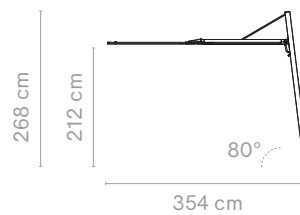

Es ist keine Sonnenliege, es ist kein Sofa, es ist beides. Verwandeln Sie diese Sonnenliege in ein bequemes Lounge-Sofa für den Außenbereich, indem Sie einige bequeme Kissen hinzufügen. Diese Multifunktionalität macht Sol+Luna zur perfekten platzsparenden Lösung für Balkone oder Terrassen. Der schlanke, skulpturförmige Rahmen und die reinen architektonischen Linien passen zur Ästhetik moderner Gebäude, städtischer Umgebungen und von Boutique-Hotels. Es kann Zubehör hinzugefügt werden, um Schatten oder Beleuchtung zu erzeugen und Abstellflächen für Getränke bereitzustellen.







Verfügbarkeit prüfen
www.extremis.com/portal

SOFA-SONNENLIEGE

Außenmaße (l x b x h): 210 x 77 x 60,5 / 35 cm

Rahmen und Rückenlehne aus strukturiertem pulverbeschichteter Aluminium & Beine aus strukturiertem, pulverbeschichteten Edelstahl + Batyline
 Kissen nicht inbegriffen

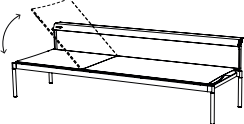



				
	BLACK RAL9005 Batyline: Ebony	EARTH RGB 88 88 84 Batyline: Onyx	BEACH BEIGE RAL1019 Batyline: Snow	OFF WHITE RAL9002 Batyline: Snow
	€ 2510 SOL006	€ 2510 SOL374	€ 2510 SOL452	€ 2510 SOL440

TAPA-TISCH

Außenmaße (ø): 33 cm



HPL Tischplatte und Stütz aus Edelstahl

Nur mit dem Stecksystem Sol+Luna kompatibel

		WHITE SOL009	€ 290
		EARTH SOL393	€ 290
		BLACK SOL010	€ 290

ROLLEN

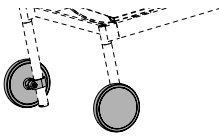
PU & pulverbeschichtete aluminium Abdeckplatte

		OFF WHITE RAL9002	€ 245/Set SOL065
		BLACK RAL9005	€ 245/Set SOL053



Vrienden van het product

Deco cushions

→ p40





EINSTECKSONNENSCHIRME

Hightech-Polyestertuch + Edelstahlmast + Eloxierte Aluminiumgriffe | vollständig verstellbar

Nur mit dem Stecksystem Sol+Luna kompatibel | Inklusive Schutzhülle

Sonnenschirm + LED: In Ländern, wo dieser Steckertyp nicht verwendet wird, muss ein anderer Stecker montiert werden

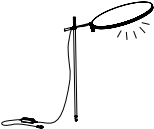







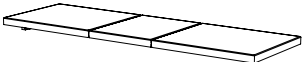

		FLACHER SONNENSCHIRM ø 75 cm	€ 695 SOL017
---	---	--	------------------------

		SONNENSCHIRM + LED, KALTWEISS 1 Stecker vom Typ E / IP67 - 4500K / ø 70 cm	€ 955 SOL018
		SONNENSCHIRM + LED, WARMWEISS 1 Stecker vom Typ E / IP67 - 3000K / ø 70 cm	€ 955 SOL019

LIEGE- UND SITZKISSEN

Außenmaße (l x h x D): 200 x 63 x 5 cm









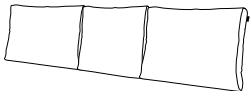

Bitte bewahren Sie die Polster drinnen auf, wenn sie nicht verwendet werden

		GREY CHINÉ Sunbrella® Natté	€ 420 SOL021
		DARK TAUPE Sunbrella® Natté	€ 420 SOL020
		COCONUT Sunbrella® Savane	€ 420 SOL403
		MARBLE Sunbrella® Lopi	€ 540 SOL338
		SOOTY ANTHRACITE Sunbrella® Chartres	€ 485 SOL024
		MOSS Sunbrella® Heritage	€ 420 SOL454
		FARBE AUF ANFRAGE 1 Nur für die Sunbrella Natté, Solids, Savane & Heritage	€ 445 SOL025
		FARBE AUF ANFRAGE 2 Nur für die Sunbrella Chartres	€ 510 SOL346
		FARBE AUF ANFRAGE 3 Nur für die Sunbrella Lopi, Domino & Zori	€ 565 SOL347

KOMFORTKISSEN

Außenmaße (l x h x D)

Bitte bewahren Sie die Polster drinnen auf, wenn sie nicht verwendet werden









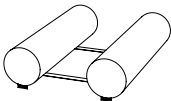

		 SET VON 3 SEPARATE KOMFORTKISSEN <i>50 x 37 x 10 cm</i>	 DREITEILIGES KOMFORTKISSEN <i>162 x 37 x 10 cm</i>
	GREY CHINÉ Sunbrella® Natté	€ 440 SOL027	€ 440 SOL033
	DARK TAUPE Sunbrella® Natté	€ 440 SOL026	€ 440 SOL032
	COCONUT Sunbrella® Savane	€ 450 SOL404	€ 440 SOL441
	MARBLE Sunbrella® Lopi	€ 575 SOL341	€ 575 SOL343
	SOOTY ANTHRACITE Sunbrella® Chartres	€ 525 SOL030	€ 525 SOL036
	MOSS Sunbrella® Heritage	€ 440 SOL456	€ 440 SOL455
	FARBE AUF ANFRAGE 1 Nur für die Sunbrella Natté, Solids, Savane & Heritage	€ 465 SOL031	€ 465 SOL037
	FARBE AUF ANFRAGE 2 Nur für die Sunbrella Chartres	€ 550 SOL348	€ 550 SOL350
	FARBE AUF ANFRAGE 3 Nur für die Sunbrella Lopi, Domino & Zori	€ 600 SOL349	€ 600 SOL351

NACKENKISSEN-SET

Außenmaße: 55 x ø 13,5 cm

Mit einem Knopf miteinander verbindbar

Bitte bewahren Sie die Polster drinnen auf, wenn sie nicht verwendet werden

		GREY CHINÉ Sunbrella® Natté	€ 280/Set SOL047
		DARK TAUPE Sunbrella® Natté	€ 280/Set SOL046
		COCONUT Sunbrella® Savane	€ 280/Set SOL405
		MARBLE Sunbrella® Lopi	€ 360/Set SOL344
		SOOTY ANTHRACITE Sunbrella® Chartres	€ 325/Set SOL050
		MOSS Sunbrella® Heritage	€ 280/Set SOL457
		FARBE AUF ANFRAGE 1 Nur für die Sunbrella Natté, Solids, Savane & Heritage	€ 305/Set SOL051
		FARBE AUF ANFRAGE 2 Nur für die Sunbrella Chartres	€ 350/Set SOL352
		FARBE AUF ANFRAGE 3 Nur für die Sunbrella Lopi, Domino & Zori	€ 385/Set SOL353

SCHUTZHÜLLE FÜR SOFA-SONNENLIEGE

Bei längerer Nichtnutzung, beispielsweise im Winter, empfehlen wir, den Sol+Luna mit der Schutzhülle und trocken aufzubewahren
Geeignet für 2 gestapelte Sofa-Sonnenliegen

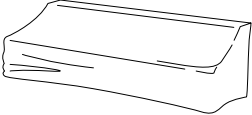
	Graues Polyester, PU-beschichtet	€ 320 SOL007
---	----------------------------------	------------------------

AUFBEWAHRUNGSMÖGLICHKEITEN

Außenmaße (l x b)

Batyline Stoff

		 ABLAGENETZ 75 x 41 cm	 AUFBEWAHRUNGSTASCHE 36 x 32 cm
	WHITE	€ 100 SOL013	€ 135 SOL015
	EARTH	€ 100 SOL378	€ 135 SOL379
	BLACK	€ 100 SOL014	€ 135 SOL016

POOLHANDTUCH

Verwenden Sie das leuchtend gelbe Extremis-Poolhandtuch auf Ihrer Sofa-Sonnenliege, es fühlt sich sehr weich an.
Keine Schiebetücher mehr dank der Klappe, die Sie über die Kopfstütze legen können.

		SUNNY YELLOW 200 x 63 cm	€ 50 SOL045
---	---	------------------------------------	-----------------------

BELIEBTE STOFFKOMBINATIONEN

Es sind zahlreiche Farbkombinationen möglich

Um Ihnen die Qual der Wahl zu erleichtern, haben wir einige Farbkombinationen zusammengestellt, die Extremis Farbkonzept entsprechen.

Sie benötigen Hilfe, um die richtige Farbkombination zu finden?
Schauen Sie sich unsere Biome auf Seite 175 an

Out of the Fjordinary

Ein boreales und montanes „Togetherness“-Biom



Sol+Luna — Black



Liegekissen

Sooty



Komfortkissen

Sooty



Nackenkissen

Sooty

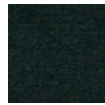

Dekokissen

Alpine

Forest & Fields

Ein grünes und ländliches „Togetherness“-Biom



Sol+Luna — Off white



Liegekissen

Moss



Komfortkissen

Marble

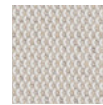

Nackenkissen

Marble



Dekokissen

Alpine

A Lotta Terracotta

Ein mediterranes „Togetherness“-Biom



Sol+Luna — Earth



Liegekissen

Marble

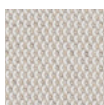

Komfortkissen

Marble

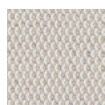

Nackenkissen

Marble

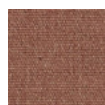

Dekokissen

Rust

Majestic Mirage

Ein sandiges und windiges „Togetherness“-Biom



Sol+Luna — Beach beige



Liegekissen

Coconut



Komfortkissen

Coconut



Nackenkissen

Coconut



Dekokissen

Craps

Sticks

© design by Hsu-Li Teo & Stefan Kaiser

Dieser Raumteiler ist ideal dafür, in einem Garten oder auf einem Balkon ein Gefühl der Intimität zu erzeugen, ohne die für offene Räume typische Wahrnehmung der Freiheit zu verlieren. Im Innenbereich lässt sich mit Sticks eine Raum- oder Büroeinteilung vollkommen nach Ihrem Geschmack gestalten. Auslieferung mit optionalen Füßen für empfindliche Böden. Gummi kann auf empfindlichen Oberflächen Flecken verursachen. Wir empfehlen für den Innenbereich die Füße. Auf Teppichboden einen Holzfuß verwenden.

Kombinieren Sie Basis + Stäbe, um Ihr Lieblings-Sticks zusammenzustellen.





Verfügbarkeit prüfen
www.extremis.com/portal

STANDARD SOCKEL

Außenmaße (l x b x h): 60 x 30 x 5 cm

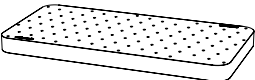
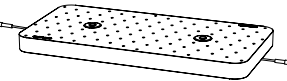

Wählen Sie Kautschuk für außen und innen oder Holz für innen | Stäbe nicht enthalten, wählen Sie Ihren Stäbe auf nächsten Seiten

		 KAUTSCHUK	 NATUR-HOLZ	 DUNKLES HOLZ
	STANDARD	€ 175 STI076	€ 265 STI061	€ 320 STI043
	LEDS, KALTWEISS IP65 - 6500K	€ 405 STI087	€ 495 STI075	€ 545 STI060
	LEDS, WARMWEISS IP65 - 3000K	€ 405 STI085	€ 495 STI073	€ 545 STI058

SOCKEL, STARK GEBOGEN

Außenmaße (l x b x h): 65 x 33 x 5 cm - Innen-ø 2 m

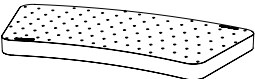
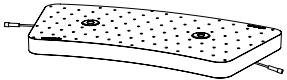

Wählen Sie Kautschuk für außen und innen oder Holz für innen | Stäbe nicht enthalten, wählen Sie Ihren Stäbe auf nächsten Seiten

		 KAUTSCHUK	 NATUR-HOLZ	 DUNKLES HOLZ
	STANDARD	€ 205 STI077	€ 310 STI063	€ 360 STI046
	LEDS, KALTWEISS IP65 - 6500K	€ 430 STI080	€ 530 STI067	€ 580 STI051
	LEDS, WARMWEISS IP65 - 3000K	€ 430 STI078	€ 530 STI065	€ 580 STI048

SOCKEL, LEICHT GEBOGEN

Außenmaße (l x b x h): 63 x 32 x 5 cm - Innen-ø 4,3 m



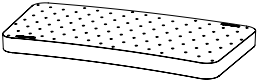
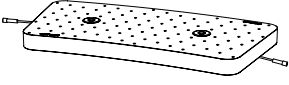

Wählen Sie Kautschuk für außen und innen oder Holz für innen | Stäbe nicht enthalten, wählen Sie Irhen Stäbe auf nächsten Seiten

		 KAUTSCHUK	 NATUR- HOLZ	 DUNKLES HOLZ
	STANDARD	€ 205 STI081	€ 310 STI068	€ 360 STI053
	LEDS, KALTWEISS IP65 - 6500K	€ 430 STI084	€ 530 STI072	€ 580 STI057
	LEDS, WARMWEISS IP65 - 3000K	€ 430 STI082	€ 530 STI070	€ 580 STI055

QUADRATISCHER SOCKEL

Außenmaße (l x b x h): 30 x 30 x 5 cm

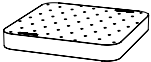
Wählen Sie Kautschuk für außen und innen. oder Holz für innen | Stäbe nicht enthalten, wählen Sie Irhen Stäbe auf nächsten Seiten

		 KAUTSCHUK	 NATUR- HOLZ	 DUNKLES HOLZ
	STANDARD	€ 110 STI088	€ 155 STI092	€ 175 STI097
	LED, KALTWEISS IP65 - 6500K	€ 215 STI089	€ 270 STI094	€ 290 STI099
	LED, WARMWEISS IP65 - 3000K	€ 215 STI091	€ 270 STI096	€ 290 STI101

MEDIUM SOCKEL

Außenmaße (l x b x h): 50 x 25 x 5 cm





Ohne Bodenverankerung nicht für windige Standorte geeignet | Stäbe nicht enthalten, wählen Sie Irhen Stäbe auf nächsten Seiten

		STANDARD Kautschuk	€ 150 STI102
---	---	------------------------------	------------------------

STÄBE FÜR STANDARD UND GEBOGNE SOCKEL

Sockeln nicht inbegriffen. Wird nur zusammen mit den Sockeln von Extremis verkauft.



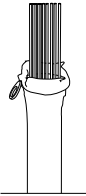

Aufgrund der Besonderheiten des glasfaser-Produktionsprozesses können Farben nur annähernd reproduziert werden und es kann zu Unterschieden kommen. Das gilt für Standardfarben und Sonderfarben auf Anfrage.

	 WHITE	 BLACK	 WOOD COLOR	 GREEN	 AUF ANFRAGE <i>Ab 60 Sockeln</i>
	120 CM € 300 STI011	€ 330 STI039	€ 330 STI025	€ 330 STI112	€ 370 STI113
	150 CM € 350 STI012	€ 390 STI040	€ 390 STI026	€ 390 STI118	€ 420 STI121
	180 CM € 420 STI013	€ 460 STI041	€ 460 STI027	€ 460 STI119	€ 520 STI122
	210 CM € 470 STI014	€ 520 STI042	€ 520 STI028	€ 520 STI120	€ 600 STI123

BIOPHILE STANGEN FÜR STANDARD UND GEBOGNE SOCKEL

Sockeln nicht inbegriffen. Wird nur zusammen mit den Sockeln von Extremis verkauft.

Aufgrund der Besonderheiten des glasfaser-Produktionsprozesses können Farben nur annähernd reproduziert werden und es kann zu Unterschieden kommen. Das gilt für Standardfarben und Sonderfarben auf Anfrage.

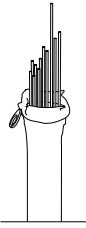
	 WHITE	 BLACK	 WOOD COLOR	 GREEN
	120/ 210 CM € 420 STI280	€ 460 STI281	€ 460 STI282	€ 460 STI283

STANDARD STICKS

Alle Stangen haben dieselbe Länge

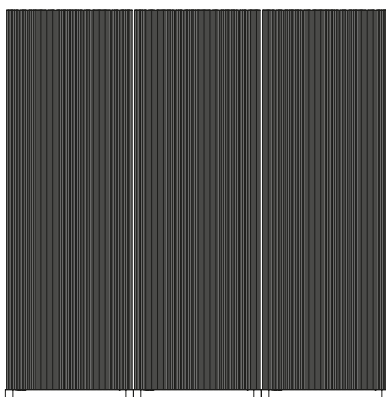

BIOPHILIC STICKS



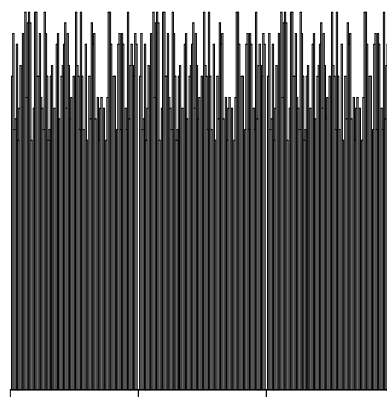

Die Stangen variieren in ihrer Länge: 120/150/180/210 cm



STÄBE FÜR QUADRATISCHER SOCKEL

Sockeln nicht inbegriffen. Wird nur zusammen mit den Sockeln von Extremis verkauft.



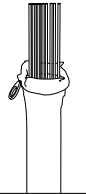

Aufgrund der Besonderheiten des glasfaser-Produktionsprozesses können Farben nur annähernd reproduziert werden und es kann zu Unterschieden kommen. Das gilt für Standardfarben und Sonderfarben auf Anfrage.

	 WHITE	 BLACK	 WOOD COLOR	 GREEN	 AUF ANFRAGE <i>Ab 80 Sockeln</i>	
	120 CM	€ 150 STI004	€ 165 STI032	€ 165 STI018	€ 165 STI114	€ 185 STI124
	150 CM	€ 175 STI005	€ 195 STI033	€ 195 STI019	€ 195 STI115	€ 210 STI125
	180 CM	€ 210 STI006	€ 230 STI034	€ 230 STI020	€ 230 STI116	€ 260 STI126
	210 CM	€ 235 STI007	€ 260 STI035	€ 260 STI021	€ 260 STI117	€ 300 STI127

STÄBE FÜR MEDIUM SOCKEL

Sockeln nicht inbegriffen. Wird nur zusammen mit den Sockeln von Extremis verkauft.

Aufgrund der Besonderheiten des glasfaser-Produktionsprozesses können Farben nur annähernd reproduziert werden und es kann zu Unterschieden kommen. Das gilt für Standardfarben und Sonderfarben auf Anfrage.

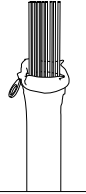
	 WHITE	 BLACK	 WOOD COLOR	 GREEN	 AUF ANFRAGE <i>Ab 50 Sockeln</i>	
	120 CM	€ 200 STI008	€ 230 STI036	€ 230 STI022	€ 230 STI128	€ 250 STI134
	150 CM	€ 250 STI009	€ 260 STI037	€ 260 STI023	€ 260 STI132	€ 280 STI135
	180 CM	€ 280 STI010	€ 310 STI038	€ 310 STI024	€ 310 STI133	€ 330 STI136

ELEKTRISCHE BAUTEILE

Kabellänge: 150 cm

In Ländern, wo dieser Steckertyp nicht verwendet wird, muss ein anderer Stecker montiert werden

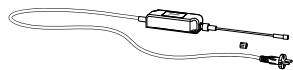

STROMKABEL + STECKER

1 Stecker vom Typ F / IP44 im Lieferumfang enthalten
IP65 – bis zu 9 Sockel können verbunden werden

€ 140

STI137

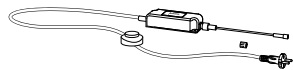

STROMKABEL MIT SCHALTER + STECKER

Nur für Innenräume - 1 Stecker vom Typ F im Lieferum-
fang enthalten

IP20 – bis zu 9 Sockel können verbunden werden

€ 165

STI138

OPTIONALE VERBINDUNGSKABEL

Um mehr Raum zwischen den Basen zu lassen

Die Kabellänge hat einen Einfluss auf die Anzahl der Sockel, die mit 1 Stromkabel verbunden werden können

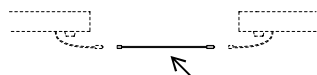

VERBINDUNGSKABEL

IP65 – bis zu 8 Sockel können mit einem Steuergerät
verbunden werden

100 cm

€ 10

STI139

L VERBINDUNGSKABEL

IP65 – bis zu 6 Sockel können mit einem Steuergerät
verbunden werden

400 cm

€ 20

STI140

XL VERBINDUNGSKABEL

IP65 – bis zu 4 Sockel können mit einem Steuergerät
verbunden werden

900 cm

€ 35

STI141

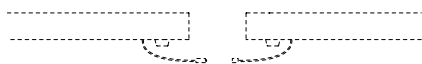

Standard Verbindungskabel
(immer erhalten mit Sockel mit led)

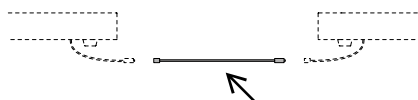

Optionale Verbindungskabel
(Um mehr Raum zwischen den Basen zu lassen)

ZUSÄTZL. BODENGEWICHT

Stahl, feuerverzinkt, 1 Stück

Wenn Bodenverankerung ist nicht möglich: zusätzl. Ballastplatte für windige Standorte

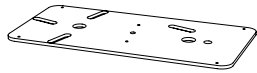

FÜR STANDARD SOCKEL
10 kg/Stück

€ 120
ST1159

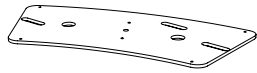

FÜR STARK GEBOGENE SOCKEL
10 kg/Stück

€ 130
ST1160

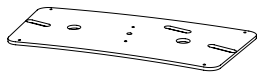

FÜR LEICHT GEBOGENE SOCKEL
10 kg/Stück

€ 140
ST1161

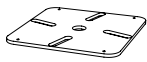

FÜR QUADRATISCHER SOCKEL
5 kg/Stück

€ 80
ST1162

VERBINDUNGSTÜCK

Nicht in Kombination mit Medium Socket

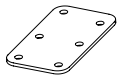

Edelstahl
10 x 6 cm

€ 20
ST1146

SOCKEL, LEICHT GEBOGEN

24 Stück bilden einen kompletten Kreis mit $\varnothing 4,30$ m

SOCKEL, STARK GEBOGEN

12 Stück bilden einen kompletten Kreis mit $\varnothing 2$ m

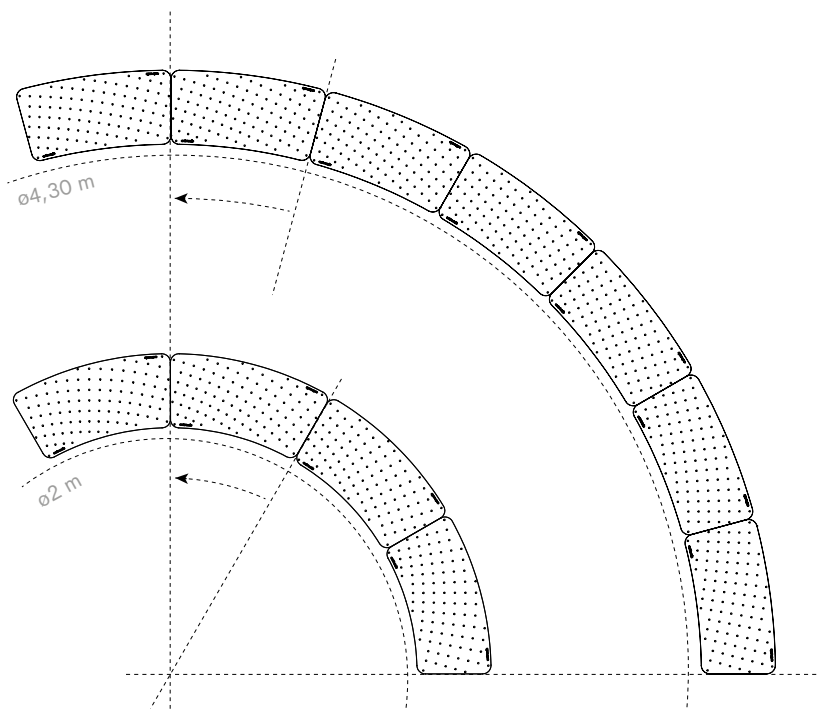

Tiki stools

© design by Dirk Wynants

Tiki ist der ideale Hocker für jede Party im Innen- und Außenbereich. Oder warum nicht eine stilvolle Variante mit einem Sitz aus Holz wählen? Mit seinen minimalistischen Konturen fügt sich dieser Barhocker nahtlos in jede Umgebung ein, betont aber auch die Bar selbst. Tiki bietet bequemes Sitzen und Halt für ermüdete Füße. Auch mit der optionalen Rückenlehne haben Ihre Gäste optimale Bewegungsfreiheit, um sich im Sitzen zur Musik zu bewegen. Und keine Sorge: Das optionale Kissen wird vom Wind nicht wegweht, da es sicher am Sitz befestigt ist. Tiki ist Ihr Freund, auch wenn alle Möbel zur Seite gestellt werden, um Platz für die Tanzfläche zu schaffen - einfach stapeln (8 Stück)!



Verfügbarkeit prüfen
www.extremis.com/portal











Rückenlehne → p144
Kunststoffgleiter → p144
Kissen → p145

GESTELL + PULVERBESCHICHTETER SITZTELLER

Außenmaße (l x b x h)

Kalt verzinktes und pulverbeschichtetes Gestell + pulverbeschichteter Aluminium Sitzteller

Geeignet für den Innen- und Außenbereich

				
		HOCKER 39 x 41 x 45 cm	HOCKER MEDIUM HIGH 41 x 41 x 63 cm	BARHOCKER 41 x 41 x 74 cm
	BLACK RAL9005	€ 265 TIK030	€ 295 TIK036	€ 305 TIK042
	EARTH RGB 88 88 84	€ 265 TIK214	€ 295 TIK218	€ 305 TIK222
	BEACH BEIGE RAL1019	€ 265 TIK388	€ 295 TIK433	€ 305 TIK409
	OFF WHITE RAL9002	€ 265 TIK383	€ 295 TIK430	€ 305 TIK406
	VERDIGRIS RGB 133 147 142	€ 265 TIK213	€ 295 TIK217	€ 305 TIK221
	REED GREEN RAL6013	€ 265 TIK387	€ 295 TIK445	€ 305 TIK427



Freunde des Produkts

AMAI



→ p12

Marina
high table



→ p96

Pantagruel
high table



→ p114

Tiki table



→ p148











GESTELL + PULVERBESCHICHTETER SITZTELLER

Außenmaße (l x b x h)

Kalt verzinktes und pulverbeschichtetes Gestell + pulverbeschichteter Aluminium Sitzteller

Geeignet für den Innen- und Außenbereich

	 HOCKER 39 x 41 x 45 cm	 HOCKER MEDIUM HIGH 41 x 41 x 63 cm	 BARHOCKER 41 x 41 x 74 cm
 COPPER BROWN RAL8004	€ 265 TIK326	€ 295 TIK325	€ 305 TIK074
 COSMIC CREAM RAL1015	€ 265 TIK372	€ 295 TIK394	€ 305 TIK397
 COBALT BLUE RAL5013	€ 290 TIK386	€ 325 TIK439	€ 335 TIK424
 SUN YELLOW RAL1032	€ 290 TIK384	€ 325 TIK436	€ 335 TIK418
 PISTACHE RAL6021	€ 290 TIK385	€ 325 TIK442	€ 335 TIK421
 AUF ANFRAGE Nur RAL-Farben Startgebühr € 300 (exkl. MwSt.)	€ 275 TIK034	€ 310 TIK040	€ 320 TIK046











GESTELL + GEÖLTER EICHENSITZTELLER

Außenmaße (l x b x h)

Kalt verzinktes und pulverbeschichtetes Gestell + geölter Eichensitzteller

Der Eichenstuhl ist nur für den Innenbereich geeignet | Nicht in Kombination mit Kissen

		 HOCKER 39 x 41 x 45 cm	 HOCKER MEDIUM HIGH 41 x 41 x 63 cm	 BARHOCKER 41 x 41 x 74 cm
	BLACK RAL9005	€ 360 TIK031	€ 390 TIK037	€ 400 TIK043
	EARTH RGB 88 88 84	€ 360 TIK216	€ 390 TIK220	€ 400 TIK224
	BEACH BEIGE RAL1019	€ 360 TIK410	€ 390 TIK447	€ 400 TIK453
	OFF WHITE RAL9002	€ 360 TIK411	€ 390 TIK448	€ 400 TIK454
	VERDIGRIS RGB 133 147 142	€ 360 TIK215	€ 390 TIK219	€ 400 TIK223
	REED GREEN RAL6013	€ 360 TIK415	€ 390 TIK452	€ 400 TIK459











GESTELL + GEÖLTER EICHENSITZTELLER

Außenmaße (l x b x h)

Kalt verzinktes und pulverbeschichtetes Gestell + geölter Eichensitzteller













Der Eichensstuhl ist nur für den Innenbereich geeignet | Nicht in Kombination mit Kissen

	 HOCKER 39 x 41 x 45 cm	 HOCKER MEDIUM HIGH 41 x 41 x 63 cm	 BARHOCKER 41 x 41 x 74 cm
 COPPER BROWN RAL8004	€ 360 TIK329	€ 390 TIK328	€ 400 TIK327
 COSMIC CREAM RAL1015	€ 360 TIK391	€ 390 TIK446	€ 400 TIK455
 COBALT BLUE RAL5013	€ 375 TIK414	€ 410 TIK450	€ 420 TIK457
 SUN YELLOW RAL1032	€ 375 TIK412	€ 410 TIK449	€ 420 TIK456
 PISTACHE RAL6021	€ 375 TIK413	€ 410 TIK451	€ 420 TIK458
 AUF ANFRAGE Nur RAL-Farben Startgebühr € 300 (exkl. MwSt.)	€ 365 TIK035	€ 400 TIK041	€ 410 TIK047

RÜCKENLEHNE

Edelstahlgestell, pulverbeschichtet | 1 Stück

Sowohl für den Holzstuhlsitz als auch den Metallsitzständer geeignet

	BLACK RAL9005	€ 120 TIK020
	EARTH RGB 88 88 84	€ 120 TIK226
	BEACH BEIGE RAL1019	€ 120 TIK401
	OFF WHITE RAL9002	€ 120 TIK461
	VERDIGRIS RGB 133 147 142	€ 120 TIK225
	REED GREEN RAL6013	€ 120 TIK467
	COPPER BROWN RAL8004	€ 120 TIK323
	COSMIC CREAM RAL1015	€ 120 TIK403
	COBALT BLUE RAL5013	€ 130 TIK463
	SUN YELLOW RAL1032	€ 130 TIK402
	PISTACHE RAL6021	€ 130 TIK465
	FARBE AUF ANFRAGE Nur RAL-Farben Startgebühr € 300 (exkl. MwSt.)	€ 125 TIK022

FILZGLEITER

Für empfindliche Böden



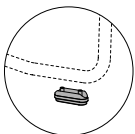





Aufgrund der Gefahr, die Pulverbeschichtung zu beschädigen, ist das Stapeln nicht empfohlen

	FILZ 1 Set: 4 Stück	€ 15/Set TIK189
---	-------------------------------	---------------------------

KISSEN

Außenmaße (ø x h): 34 x 1,5 cm - 1 Stück

Bitte bewahren Sie die Polster drinnen auf, wenn sie nicht verwendet werden

		GREY CHINÉ Sunbrella® Natté	€ 95 VRS757
		DARK TAUPE Sunbrella® Natté	€ 95 VRS758
		MARBLE Sunbrella® Lopi	€ 115 VRS756
		CHARCOAL Sunbrella® Lopi	€ 115 VRS755
		LEAF GREEN Sunbrella® Heritage	€ 95 VRS761
		INDIGO Sunbrella® Heritage	€ 95 VRS762
		LOTO Sunbrella® Domino	€ 115 VRS760
		CRAPS Sunbrella® Domino	€ 115 VRS759

KOMBINIERUNGSVERSCHLÄGE?

Mit AMAi, Panigiri & Tiki Tisch

4 Tiki Barhocker (pulverbeschichteter Sitzteller) + AMAi catering station

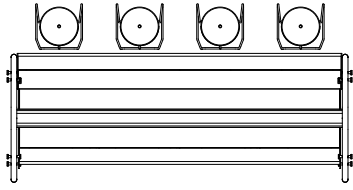

€ 7270

8 Tiki Barhocker (pulverbeschichteter Sitzteller) +
AMAI Standardmodul (Pulverbeschichtet) & Erweiterungsmodul
+ 4 AMAi HiLo benches

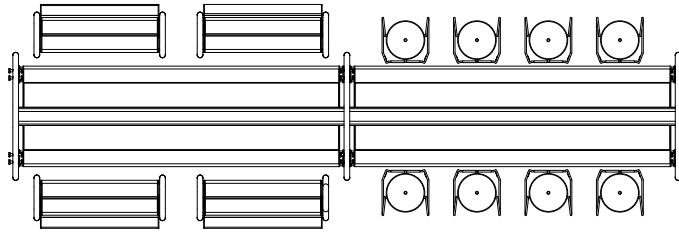

€ 17810

4 Tiki Hocker (pulverbeschichteter Sitzteller) + Panigiri combo 326 cm

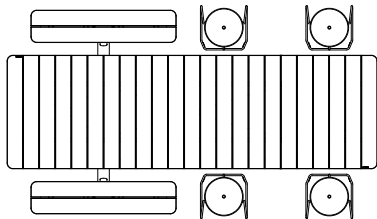

€ 8060

4 Tiki Hocker (pulverbeschichteter Sitzteller) +
Panigiri combo 326 cm + Panigiri additional picnic module

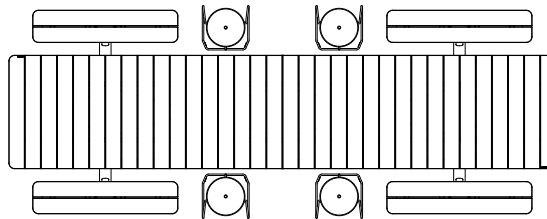

€ 12220

3 Tiki Barhocker (pulverbeschichteter Sitzteller) + Tiki Tisch small

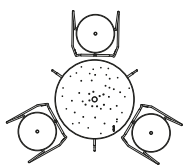

€ 1855

5 Tiki Barhocker (pulverbeschichteter Sitzteller) + Tiki Tisch large

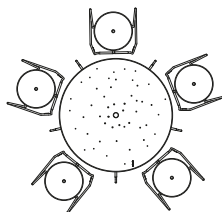

€ 2915

KOMBINIERUNGSVERSCHLÄGE?

Mit Marina Hochtisch & Pantagruel Hochtisch

4 Tiki Barhocker (pulverbeschichteter Sitzteller)
+ Marina Hochtisch 195 cm (5 Profile)

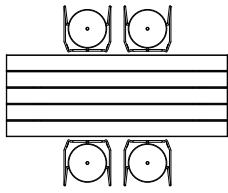

€ 3525

6 Tiki Barhocker (pulverbeschichteter Sitzteller)
+ Marina Hochtisch 265 cm (5 Profile)

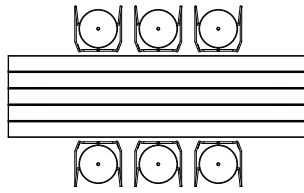

€ 4690

10 Tiki Barhocker (pulverbeschichteter Sitzteller)
+ Marina Hochtisch 335 cm (5 Profile)

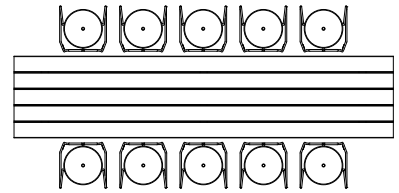

€ 6495

8 Tiki Barhocker (pulverbeschichteter Sitzteller)
+ Pantagruel Hochtisch (Hellwood)

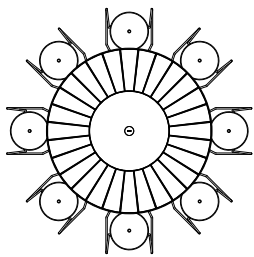

€ 6870

4 Tiki Barhocker (pulverbeschichteter Sitzteller)
+ 4 Captain's Chairs sliding hoch + Pantagruel Hochtisch (Hellwood)

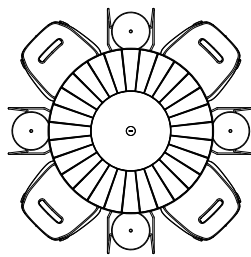

€ 7590

Tiki table

© design by Dirk Wynants

Der Tiki Tisch ist elegant, wetterfest, funktional und bereit, Ihrem Cocktail-Moment den passenden Backdrop zu bieten. Die leichte, zierliche Ästhetik wird oft unterschätzt, dabei ist das Design durch die starke Basis aus Drahtgestell aus Outdoor-geeigneten Materialien wirklich widerstandsfähig. Das Alleinstellungsmerkmal des Tisches ist allerdings die Faltbarkeit und Kompaktheit. Nehmen Sie einfach die Tischplatte ab und falten Sie die Tischbeine zusammen, wenn es an der Zeit ist, die Tanzfläche zu erobern.











 Verfügbarkeit prüfen
www.extremis.com/portal

 ø41 mm

STANDARD-TISCHPLATTE MIT DRAINAGEÖFFNUNGEN & SONNENSCHIRMÖFFNUNG

Außenmaße (ø x h)

Pulverbeschichteter ZnAlMg Tischplatte + strukturierter pulverbeschichteter verzinkter Stahlgestell

		 KLEIN ø92 x 105 cm Tischplatte ø70 cm	 GROSS ø120 x 105 cm Tischplatte ø100 cm
	BLACK RAL9005	€ 940 TIK263	€ 1390 TIK311
	EARTH RGB 88 88 84	€ 940 TIK300	€ 1390 TIK312
	OFF WHITE RAL9002	€ 940 TIK470	€ 1390 TIK473
	VERDIGRIS RGB 133 147 142	€ 940 TIK302	€ 1390 TIK314
	COPPER BROWN RAL8004	€ 940 TIK303	€ 1390 TIK315
	FARBE AUF ANFRAGE Nur RAL-Farben Startgebühr € 300 (exkl. MwSt.)	€ 1005 TIK304	€ 1435 TIK316



Freunde des Produkts

Acacia



→ p10

Tiki
bar stool





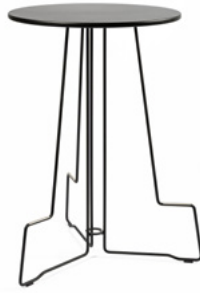





→ p140



FLACHE TISCHPLATTE, OHNE SONNENSCHIRMÖFFNUNG

Außenmaße (ø x h)

Pulverbeschichteter ZnAlMg Tischplatte + strukturierter pulverbeschichteter verzinkter Stahlgestell

		 KLEIN ø92 x 105 cm Tischplatte ø70 cm	 GROSS ø120 x 105 cm Tischplatte ø100 cm
	BLACK RAL9005	€ 940 TIK305	€ 1390 TIK317
	EARTH RGB 88 88 84	€ 940 TIK306	€ 1390 TIK318
	OFF WHITE RAL9002	€ 940 TIK476	€ 1390 TIK479
	VERDIGRIS RGB 133 147 142	€ 940 TIK308	€ 1390 TIK320
	COPPER BROWN RAL8004	€ 940 TIK309	€ 1390 TIK321
	FARBE AUF ANFRAGE Nur RAL-Farben Startgebühr € 300 (exkl. MwSt.)	€ 1005 TIK310	€ 1490 TIK322

FILZGLEITER

Für empfindliche Böden

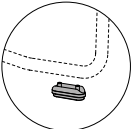
	FÜR TIKI TISCH SMALL 1 Set: 3 Stück	€ 10/Set TIK334
	FÜR TIKI TISCH LARGE 1 Set: 5 Stück	€ 10/Set TIK335

Virus erweckt selbst die sterilsten Orte zum Leben. Wenn Sie den Tisch von oben betrachten, können Sie seine runde Form mit den unterschiedlich geformten Armen erkennen. Dieses kompakte Design ist die Lösung für kleinere Wohnräume und eignet sich perfekt für Balkone, Stadtgärten oder Pausenräume in Büros oder Schulen. Es gibt einen Virus-Picknicktisch für jeden Bedarf.



Bringen Sie den beigelegten Gummiring an, damit Ihr Acacia-Sonnenschirm perfekt aufgestellt werden kann.



Verfügbarkeit prüfen
www.extremis.com/portal



Barrierefrei für
Rollstuhlfahrer → p180



Rückenlehne → p152
Kissen → p153















ø41 mm

STANDARD-TISCHPLATTE MIT DRAINAGEÖFFNUNGEN & SONNENSCHIRMÖFFNUNG

Pulverbeschichteter ZnAlMg Tischplatte, Aluminium Sitzflächen, Edelstahlgestell

Geeignet für den Außen- und Innenbereich













			
	3-SITZER ø160 x 75 cm Tischplatte ø80 cm	4-SITZER ø170 x 75 cm Tischplatte ø90 cm	5-SITZER ø180 x 75 cm Tischplatte ø100 cm
	OFF WHITE RAL9002 € 1635 VRS842	€ 2020 VRS870	€ 2415 VRS885
	VERDIGRIS RGB 133 147 142 € 1635 VRS019	€ 2020 VRS018	€ 2415 VRS017
	REED GREEN RAL6013 € 1635 VRS003	€ 2020 VRS002	€ 2415 VRS001
	COPPER BROWN RAL8004 € 1635 VRS027	€ 2020 VRS026	€ 2415 VRS025
	COSMIC CREAM RAL1015 € 1635 VRS856	€ 2020 VRS872	€ 2415 VRS887
	COBALT BLUE RAL5013 € 1800 VRS043	€ 2230 VRS042	€ 2670 VRS041
	SUN YELLOW RAL1032 € 1800 VRS855	€ 2230 VRS871	€ 2670 VRS886
	PISTACHE RAL6021 € 1800 VRS857	€ 2230 VRS873	€ 2670 VRS888
	AUF ANFRAGE Nur RAL-Farben Startgebühr € 300 (exkl. MwSt.) € 1710 VRS067	€ 2115 VRS066	€ 2530 VRS065



FLACHE TISCHPLATTE, OHNE SONNENSCHIRMÖFFNUNG











Pulverbeschichteter ZnAlMg Tischplatte, Aluminium Sitzflächen, Edelstahlgestell

Geeignet für den Außen- und Innenbereich

	 3-SITZER ø160 x 75 cm Tischplatte ø80 cm	 4-SITZER ø170 x 75 cm Tischplatte ø90 cm	 5-SITZER ø180 x 75 cm Tischplatte ø100 cm
 OFF WHITE RAL9002	€ 1615 VRS897	€ 2000 VRS909	€ 2390 VRS920
 VERDIGRIS RGB 133 147 142	€ 1615 VRS528	€ 2000 VRS529	€ 2390 VRS530
 REED GREEN RAL6013	€ 1615 VRS532	€ 2000 VRS533	€ 2390 VRS534
 COPPER BROWN RAL8004	€ 1615 VRS536	€ 2000 VRS537	€ 2390 VRS538
 COSMIC CREAM RAL1015	€ 1615 VRS899	€ 2000 VRS911	€ 2390 VRS922
 COBALT BLUE RAL5013	€ 1780 VRS544	€ 2205 VRS545	€ 2640 VRS546
 SUN YELLOW RAL1032	€ 1780 VRS898	€ 2205 VRS910	€ 2640 VRS921
 PISTACHE RAL6021	€ 1780 VRS900	€ 2205 VRS912	€ 2640 VRS923
 AUF ANFRAGE Nur RAL-Farben Startgebühr € 300 (exkl. MwSt.)	€ 1690 VRS556	€ 2095 VRS557	€ 2505 VRS558

RÜCKENLEHNEN

Strukturierter pulverbeschichteter verzinkter Stahl - 1 Stück

		OFF WHITE RAL9002	€ 175 VRS924
		VERDIGRIS RGB 133 147 142	€ 175 VRS074
		REED GREEN RAL6013	€ 175 VRS075
		COPPER BROWN RAL8004	€ 175 VRS076
		COSMIC CREAM RAL1015	€ 175 VRS926
		COBALT BLUE RAL5013	€ 195 VRS078
		SUN YELLOW RAL1032	€ 195 VRS925
		PISTACHE RAL6021	€ 195 VRS927
	FARBE AUF ANFRAGE Nur RAL-Farben Startgebühr € 300 (exkl. MwSt.)	€ 180 VRS081	

BODENVERANKERUNG

Sie benötigen 1 Stück für jeden Sitz

	Edelstahl	€ 30/Stück VRS082
---	-----------	-----------------------------

STAPELABSTANDSHALTER & TASCHENAUFHÄNGER

Sie benötigen 1 Stück für jeden Bein

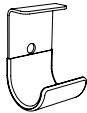
	Stainless steel with rubber cover	€ 30/Stück VRS673
---	-----------------------------------	-----------------------------



Freunde des Produkts

Acacia









→ p10



KISSEN

Außenmaße (ø x h): 34 x 1,5 cm - 1 Stück

Bitte bewahren Sie die Polster drinnen auf, wenn sie nicht verwendet werden

		GREY CHINÉ Sunbrella® Natté	€ 95 VRS757
		DARK TAUPE Sunbrella® Natté	€ 95 VRS758
		MARBLE Sunbrella® Lopi	€ 115 VRS756
		CHARCOAL Sunbrella® Lopi	€ 115 VRS755
		LEAF GREEN Sunbrella® Heritage	€ 95 VRS761
		INDIGO Sunbrella® Heritage	€ 95 VRS762
		LOTO Sunbrella® Domino	€ 115 VRS760
		CRAPS Sunbrella® Domino	€ 115 VRS759

KABELLOSE STROMVERSORGUNG – OUTDOOR UND INDOOR

Außenmaße (ø): 8 cm

Kabelloses Ladegerät an der Oberseite, kompatibel mit allen Geräten mit kabellosem Ladesystem

Mit Schnellladesystem | Eine Batterie enthalten



2 x USB am Akku
Batterie 55 Wh – Antenne 5 W
IP65 und berührungssicher

€ 395
ELE001

LADETABLETT FÜR KABELLOSEN STROM

Außenmaße (l x w x h): 24 x 8 x 9 cm

Lädt in 7 Stunden bis zu vier Stationen gleichzeitig | 4 Lade-Slots

Enthält einen magnetischen Schlüssel, um die Station von der Stütze zu entfernen

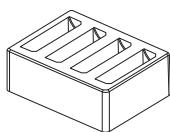

Für Europa

€ 280
ELE002

Für Großbritannien

€ 280
ELE003

Für die USA

€ 280
ELE004

**Kabellose
Stromversorgung**

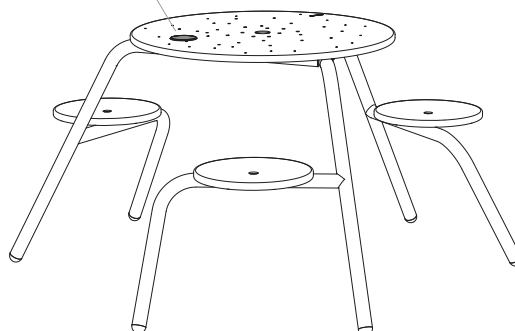

VIRUS KOMBINATIONEN

Mit Acacia

Virus 3-Sitzer (Standard-Tischplatte) +
Acacia mit Sonnenschirmständer leicht



€ 3785

Virus 4-Sitzer (Standard-Tischplatte) +
Acacia mit Sonnenschirmständer leicht



€ 4170

Virus 5-Sitzer (Standard-Tischplatte) +
Acacia mit Sonnenschirmständer leicht

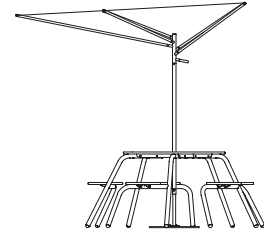

€ 4565

Walrus ist eine echte Innovation! Ein robustes Sofa mit einem wetterfesten Bezug. Ein ausgeklügeltes Staufach in der Rückenlehne verbirgt eine herausnehmbare Decke und Kissen, um das Sofa im Handumdrehen in eine komfortable Kuschelecke zu verwandeln. Sobald der Wettergott es erlaubt und die ersten Sonnenstrahlen durch die Wolken blinzeln, haben Sie in Sekundenschnelle einen trockenen und bequemen Platz zum genießen. Zu jeder Jahreszeit. 12 Monate im Jahr. Decken sowie Kissenbezüge für das Komfortkissen sind nicht im Lieferumfang enthalten.



 Verfügbarkeit prüfen
www.extremis.com/portal







Komfortdecke → p160/161
Kissen → p162/163
Tische → p164
Füße → p164
Verbindungsstück → p164

MODULE MIT 110 CM BREITEM SITZTEIL

Außenmaße (l x b x h) | Standardsitzhöhe: 32,5 cm

Morbern Sundance Bezüge + verzinkter Stahlrahmen & Füße (Standardfüße feuerverzinkt im Lieferumfang enthalten)

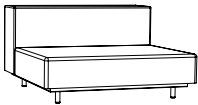
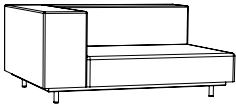
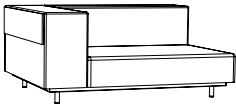
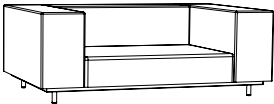
Die Staufach für die Rückenlehne beinhaltet immer eine Komfort-Kissenfüllung, wählen Sie Ihre Kissenbezugsfarbe auf S. 164/165

		 CHALK	 SAFARI	 EARTH
	MITTELMODUL Mit 1 Staufach 110 x 110 x 60,5 cm	€ 2245 WAL319	€ 2245 WAL317	€ 2245 WAL508
	ECKMODUL (L/R) Mit 1 Staufach 140 x 110 x 60,5 cm	€ 3215 WAL314	€ 3215 WAL315	€ 3215 WAL509
	ECKMODUL (L/R) + EXTRA STAUFACH Mit 2 Staufache 140 x 110 x 60,5 cm	€ 3740 WAL320	€ 3740 WAL321	€ 3740 WAL510
	CLUB CHAIR Mit 1 Staufach 170 x 110 x 60,5 cm	€ 4195 WAL322	€ 4195 WAL323	€ 4195 WAL511
	HOCKER 110 x 80 x 32,5 cm	€ 710 WAL324	€ 710 WAL325	€ 710 WAL512



Freunde des Produkts

Kosmos shade square



→ p83

Sensu



→ p120





MODULE MIT 80 CM BREITEM SITZTEIL

Außenmaße (l x b x h) | Standardsitzhöhe: 32,5 cm

Morbern Sundance Bezüge + verzinkter Stahlrahmen & Füße (Standardfüße feuerverzinkt im Lieferumfang enthalten)

Die Staufach für die Rückenlehne beinhaltet immer eine Komfort-Kissenfüllung, wählen Sie Ihre Kissenbezugsfarbe auf S. 164/165

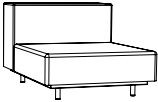
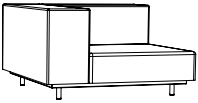
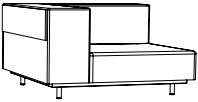
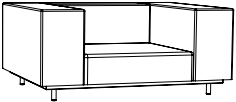
		 CHALK	 SAFARI	 EARTH
	MITTELMODUL Mit 1 Staufach 80 x 110 x 60,5 cm	€ 1705 WAL326	€ 1705 WAL327	€ 1705 WAL513
	ECKMODUL (L/R) Mit 1 Staufach 110 x 110 x 60,5 cm	€ 2715 WAL318	€ 2715 WAL316	€ 2715 WAL514
	ECKMODUL (L/R) + EXTRA STAUFACH Mit 2 Staufache 110 x 110 x 60,5 cm	€ 3240 WAL328	€ 3240 WAL329	€ 3240 WAL515
	CLUB CHAIR Mit 1 Staufach 140 x 110 x 60,5 cm	€ 3685 WAL330	€ 3685 WAL331	€ 3685 WAL516















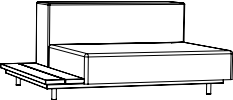

SEITENTISCHMODULE MIT 110 CM BREITEM SITZTEIL

Außenmaße (l x b x h) | Standardsitzhöhe: 32,5 cm

Morbern Sundance Bezüge + verzinkter Stahlrahmen & Füße (Standardfüße feuerverzinkt im Lieferumfang enthalten)

Die Staufach für die Rückenlehne beinhaltet immer eine Komfort-Kissenfüllung, wählen Sie Ihre Kissenbezugsfarbe auf S. 164/165

Hellwood = 100% PEFC

		 CHALK	 SAFARI	 EARTH
	  MODUL MIT SEITENTISCH (L/R) HELLWOOD Mit 1 Staufach 137,5 x 110 x 60,5 cm	€ 2610 WAL334	€ 2610 WAL335	€ 2610 WAL518
	 MODUL MIT SEITENTISCH (L/R) IROKO Mit 1 Staufach 137,5 x 110 x 60,5 cm	€ 2685 WAL332	€ 2685 WAL333	€ 2685 WAL517
	  ECKMODUL (L/R) + SEITENTISCH HELLWOOD Mit 1 Staufach 167,5 x 110 x 60,5 cm	€ 3590 WAL338	€ 3590 WAL339	€ 3590 WAL520
	 ECKMODUL (L/R) + SEITENTISCH IROKO Mit 1 Staufach 167,5 x 110 x 60,5 cm	€ 3665 WAL336	€ 3665 WAL337	€ 3665 WAL519
	  MODUL MIT 2 SEITENTISCHEN HELLWOOD Mit 1 Staufach 165 x 110 x 60,5 cm	€ 2985 WAL342	€ 2985 WAL343	€ 2985 WAL522
	 MODUL MIT 2 SEITENTISCHEN IROKO Mit 1 Staufach 165 x 110 x 60,5 cm	€ 3135 WAL340	€ 3135 WAL341	€ 3135 WAL521















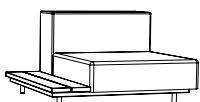

SEITENTISCHMODULE MIT 80 CM BREITEM SITZTEIL

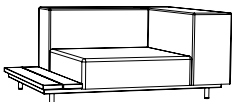
Außenmaße (l x b x h) | Standardsitzhöhe: 32,5 cm

Morbern Sundance Bezüge + verzinkter Stahlrahmen & Füße (Standardfüsse feuerverzinkt im Lieferumfang enthalten)

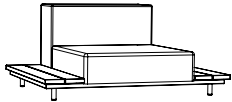
Die Staufach für die Rückenlehne beinhaltet immer eine Komfort-Kissenfüllung, wählen Sie Ihre Kissenbezugsfarbe auf S. 164/165

Hellwood = 100% PEFC

		 CHALK	 SAFARI	 EARTH	
	 	MODUL MIT SEITENTISCH (L/R) HELLWOOD Mit 1 Staufach 107,5 x 110 x 60,5 cm	€ 2110 WAL346	€ 2110 WAL347	€ 2110 WAL524
		MODUL MIT SEITENTISCH (L/R) IROKO Mit 1 Staufach 107,5 x 110 x 60,5 cm	€ 2185 WAL344	€ 2185 WAL345	€ 2185 WAL523
	 	ECKMODUL (L/R) + SEITENTISCH HELLWOOD Mit 1 Staufach 137,5 x 110 x 60,5 cm	€ 3080 WAL350	€ 3080 WAL351	€ 3080 WAL526
		ECKMODUL (L/R) + SEITENTISCH IROKO Mit 1 Staufach 137,5 x 110 x 60,5 cm	€ 3155 WAL348	€ 3155 WAL349	€ 3155 WAL525
	 	MODUL MIT 2 SEITENTISCHEN HELLWOOD Mit 1 Staufach 135 x 110 x 60,5 cm	€ 2495 WAL354	€ 2495 WAL355	€ 2495 WAL528
		MODUL MIT 2 SEITENTISCHEN IROKO Mit 1 Staufach 135 x 110 x 60,5 cm	€ 2645 WAL352	€ 2645 WAL353	€ 2645 WAL527





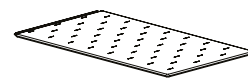
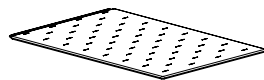

KOMFORTDECKE

Außenmaße (l x b x D)









110 - DECKE
157 x 105 x 2 cm
Für 110 cm Sitz

80 - DECKE
157 x 75 x 2 cm
Für 80 cm Sitz

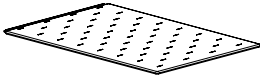
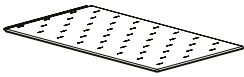
	GREY CHINÉ Sunbrella® Natté	€ 335 WAL075	€ 275 WAL087
	DARK TAUPE Sunbrella® Natté	€ 335 WAL074	€ 275 WAL086
	COCONUT Sunbrella® Savane	€ 335 WAL356	€ 275 WAL363
	MARBLE Sunbrella® Lopi	€ 455 WAL357	€ 385 WAL364
	CHARCOAL Sunbrella® Lopi	€ 455 WAL358	€ 385 WAL365
	SOOTY ANTHRACITE Sunbrella® Chartres	€ 395 WAL084	€ 330 WAL096
	LEAF GREEN Sunbrella® Heritage	€ 335 WAL083	€ 275 WAL095

KOMFORTDECKE









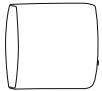

Außenmaße (l x b x D)

		 110 - DECKE 157 x 105 x 2 cm Für 110 cm Sitz	 80 - DECKE 157 x 75 x 2 cm Für 80 cm Sitz
	INDIGO Sunbrella® Heritage	€ 335 WAL362	€ 275 WAL369
	NAMI Sunbrella® Zori	€ 455 WAL436	€ 385 WAL437
	RUST Sunbrella® Heritage	€ 335 WAL361	€ 275 WAL368
	FARBE AUF ANFRAGE 1 Nur für die Sunbrella Natté, Solids, Savane & Heritage	€ 360 WAL085	€ 300 WAL097
	FARBE AUF ANFRAGE 2 Nur für die Sunbrella Chartres	€ 420 WAL432	€ 355 WAL434
	FARBE AUF ANFRAGE 3 Nur für die Sunbrella Lopi, Domino & Zori	€ 480 WAL433	€ 410 WAL435

KISSEN

Außenmaße (l x b x D)

Das Innenkissen für ein Komfortpolster ist bereits in der Aufbewahrungstasche jedes Moduls enthalten

				
	110 - KOMFORT KISSEN <i>90 x 50 x 20 cm</i> <i>Für 110 cm Sitz</i>	80 - KOMFORT KISSEN <i>60 x 50 x 20 cm</i> <i>Für 80 cm Sitz</i>	LENDEN KISSEN <i>30 x 50 x 17 cm</i>	DEKO KISSEN <i>50 x 50 x 17 cm</i>
	GREY CHINÉ Sunbrella® Natté € 180 WAL442	€ 120 WAL443	€ 75 WAL440	€ 100 WAL123
	DARK TAUPE Sunbrella® Natté € 180 WAL373	€ 120 WAL386	€ 75 WAL410	€ 100 WAL122
	COCONUT Sunbrella® Savane € 180 WAL370	€ 120 WAL383	€ 75 WAL407	€ 100 WAL394
	MARBLE Sunbrella® Lopi € 225 WAL371	€ 165 WAL384	€ 95 WAL408	€ 120 WAL395
	CHARCOAL Sunbrella® Lopi € 225 WAL372	€ 165 WAL385	€ 95 WAL409	€ 120 WAL396
	SOOTY Sunbrella® Chartres € 200 WAL444	€ 145 WAL445	€ 85 WAL441	€ 110 WAL132
	LEAF GREEN Sunbrella® Heritage € 180 WAL376	€ 120 WAL389	€ 75 WAL413	€ 100 WAL130
	MOSS Sunbrella® Heritage /	/	€ 75 WAL415	€ 100 WAL400

KOMFORT-KISSENFÜLLUNG

Außenmaße (l x b x D): 90 x 50 x 20 cm

Jedes Walrus Modul wird mit einem Komfortpolster in der Aufbewahrungstasche geliefert. Wenn Sie ein zusätzliches Polster bestellen möchten, denken Sie dran, ein zusätzliches Innenkissen zu bestellen















	110 - KOMFORT-KISSENFÜLLUNG € 50 WAL448
---	--

	80 - KOMFORT-KISSENFÜLLUNG € 50 WAL449
---	---

KISSEN

Außenmaße (l x b x D)





Das Innenkissen für ein Komfortpolster ist bereits in der Aufbewahrungstasche jedes Moduls enthalten

					
		110 - KOMFORT KISSEN <i>90 x 50 x 20 cm</i> <i>Für 110 cm Sitz</i>	80 - KOMFORT KISSEN <i>60 x 50 x 20 cm</i> <i>Für 80 cm Sitz</i>	LENDE KISSEN <i>30 x 50 x 17 cm</i>	DEKO KISSEN <i>50 x 50 x 17 cm</i>
	INDIGO Sunbrella® Heritage	€ 180 WAL379	€ 120 WAL392	€ 75 WAL416	€ 100 WAL401
	ALPINE Sunbrella® Heritage	/	/	€ 75 WAL562	€ 100 WAL569
	NAMI Sunbrella® Zori	€ 225 WAL381	€ 165 WAL393	€ 95 WAL418	€ 120 WAL402
	LOTO Sunbrella® Domino	/	/	€ 95 WAL403	€ 120 WAL419
	RUST Sunbrella® Heritage	€ 180 WAL377	€ 120 WAL390	€ 75 WAL414	€ 100 WAL399
	CRAPS Sunbrella® Domino	/	/	€ 95 WAL404	€ 120 WAL420
	BLUSH Sunbrella® Solids	/	/	€ 75 WAL417	€ 100 WAL128
	BISCUIT Sunbrella® Lopi	/	/	€ 95 WAL564	€ 120 WAL563
	FARBE AUF ANFRAGE 1 Nur für die Sunbrella Natté, Solids, Savane & Heritage	€ 205 WAL446	€ 145 WAL447	€ 100 WAL423	€ 125 WAL133
	FARBE AUF ANFRAGE 2 Nur für die Sunbrella Chartres	€ 225 WAL430	€ 170 WAL428	€ 110 WAL424	€ 135 WAL426
	FARBE AUF ANFRAGE 3 Nur für die Sunbrella Lopi, Domino & Zori	€ 250 WAL431	€ 190 WAL429	€ 120 WAL425	€ 145 WAL427

TISCHE

Außenmaße (l x b x h)

Stahlrahmen (und Beine), feuerverzinkt | Hellwood = 100% PEFC

		 HELLWOOD <i>Thermisch behandelt</i> <i>Tischplatte</i>	 IROKO <i>Tropisches Hartholz</i> <i>Tischplatte</i>
	COUCHTISCH 110 x 82 x 13,5 cm	€ 1045 WAL065	€ 1075 WAL064
	ECKTISCH, QUADRATISCH 110 x 110 x 13,5 cm	€ 1320 WAL067	€ 1360 WAL066
	VERBINDUNGSTISCH 110 x 75 x 13,5 cm	€ 800 WAL069	€ 825 WAL068

FÜSSE



Verzinktem oder strukturiertem pulverbeschichteten Stahl

1 Set von 4 Füße pro Modul

		 STAHL, FEUERVERZINKT	 ANTHRACITE <i>RAL7016</i>
	FÜSSE Sitzhöhe: 32,5 cm	€ incl.	€ 15/Set WAL071
	FÜSSE, HOCH Sitzhöhe: 37,5 cm	€ 60/Set WAL072	€ 70/Set WAL073

VERBINDUNGSTÜCK

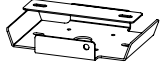
Befestigen zwei Rahmen aneinander

		Stahl, feuerverzinkt 23 x 17 x 3,3 cm	€ 50 WAL158
---	---	--	-----------------------

BELIEBTE STOFFKOMBINATIONEN

Es sind zahlreiche Farbkombinationen möglich

Um Ihnen die Qual der Wahl zu erleichtern, haben wir einige Farbkombinationen zusammengestellt, die Extremis Farbkonzept entsprechen.

Sie benötigen Hilfe, um die richtige Farbkombination zu finden?
Schauen Sie sich unsere Biome auf Seite 175 an

Out of the Fjordinary

Ein boreales und montanes „Togetherness“-Biom



Farbe der Walrushülle — Chalk



Decke

Charcoal



Komfortkissen

Grey chiné

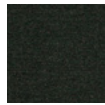

Lendenkissen

Alpine



Dekokissen

Sooty

Forest & Fields

Ein grünes und ländliches „Togetherness“-Biom



Farbe der Walrushülle — Earth

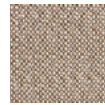

Decke

Coconut



Komfortkissen

Marble



Lendenkissen

Dark taupe

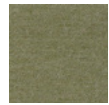

Dekokissen

Leaf green

A Lotta Terracotta

Ein mediterranes „Togetherness“-Biom



Farbe der Walrushülle — Safari



Decke

Coconut

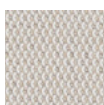

Komfortkissen

Marble



Lendenkissen

Blush

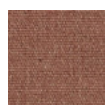

Dekokissen

Rust

Majestic Mirage

Ein sandiges und windiges „Togetherness“-Biom



Farbe der Walrushülle — Safari

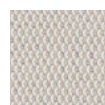

Decke

Marble

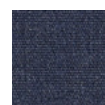

Komfortkissen

Indigo

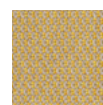

Lendenkissen

Biscuit



Dekokissen

Loto

WALRUS KOMBINATIONEN

Einige vordefinierte Kombinationen, Verbindungsstück(e) in den folgenden Preisbeispielen enthalten

Decken & Kissen sind in den untenstehenden Preisbeispielen enthalten

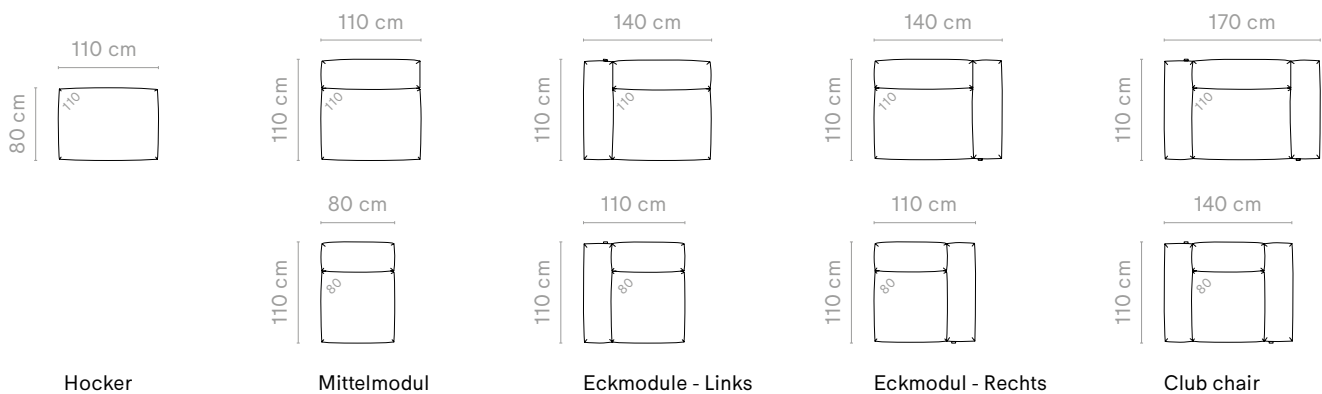

WALRUS DOUBLE TROUBLE

Walrushülle - Chalk + Out of the Fjordinary Farbkombination

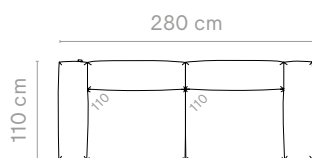

WAL314 (x2) + WAL158 + WAL358 (x2) + WAL371 (x2) +
WAL132 (x2) + WAL562 (x2)

€ 8230

WALRUS LOVELY LOUNGER

Walrushülle - Earth + Forest & Fields Farbkombination

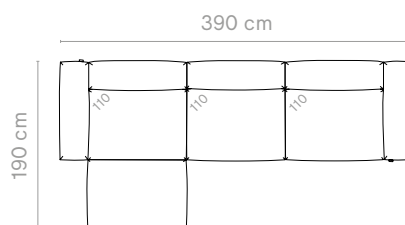

WAL509 (x2) + WAL508 + WAL158 (x2) + WAL356 (x3) +
WAL371 (x3) + WAL130 (x3) + WAL410 (x3)

€ 10980

WALRUS KOMBINATIONEN

Einige vordefinierte Kombinationen, Verbindungsstück(e) in den folgenden Preisbeispielen enthalten
 Decken & Kissen sind in den untenstehenden Preisbeispielen enthalten

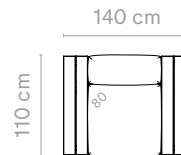
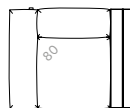
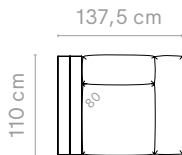
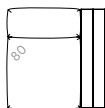
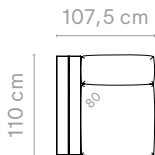
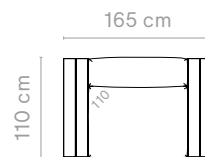
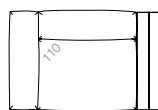
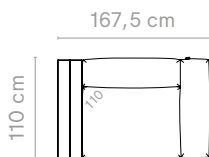
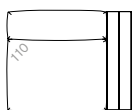
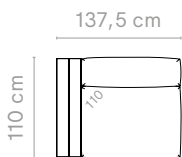

Modul mit Seitentisch

Eckmodul mit Seitentisch

Modul mit 2 Seitentischen

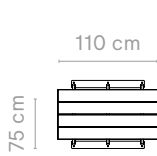
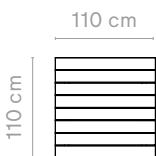
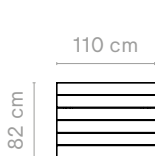

Couchtisch

Quadratischer
Couchtisch

Verbindungstisch

WALRUS MEET THE PARENTS

Walrushiille - Safari + Majestic Mirage Farbkombination

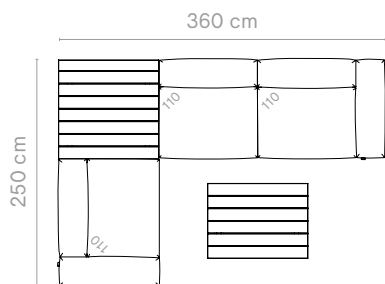

WALRUS MAJESTIC MONDO

Walrushiille - Safari + A Lotta Terracotta Farbkombination

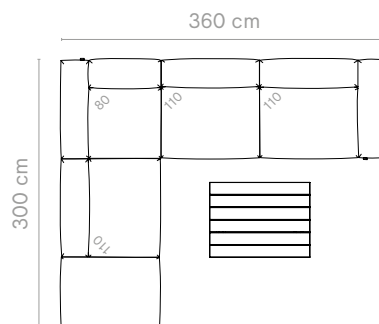

WAL315 (x2) + WAL317 + WAL158 + WAL357 (x3) + WAL379
 (x3) + WAL419 (x3) + WAL564 (x3) + WAL064 + WAL066

€ 13710

WAL315 + WAL317 (x2) + WAL316 + WAL325 + WAL158 (x3) +
 WAL356 (x3) + WAL363 + WAL371 (x3) + WAL384 + WAL399
 (x4) + WAL417 (x4) + WAL064

€ 15175

Finishes

Aluminium und Stahl erfordern im Allgemeinen wenig Wartung und Pflege. Dank der Pulverbeschichtungstechniken sind diese Materialien in verschiedenen Farben erhältlich. Wählen Sie nur dann Weiß, wenn Sie bereit sind, immer vorsichtig zu sein und regelmäßig zu reinigen. Wenn Sie nicht so gern saubermachen, sollten Sie Möbel aus verzinktem Stahl in Betracht ziehen.

Galvanized steel

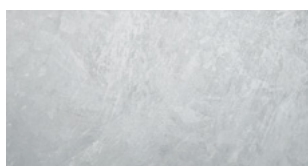

Black — RAL9005

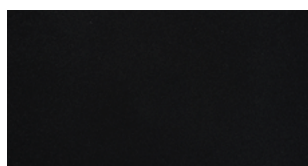

Earth — RGB 88 88 84

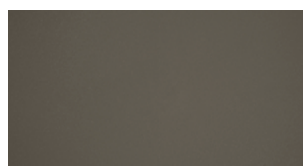

Beach beige — RAL1019

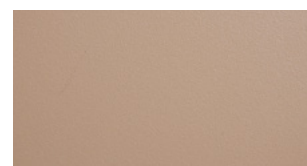

Off white — RAL9002

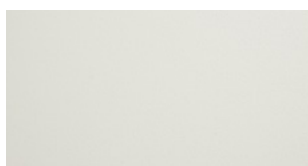

White — RAL9016

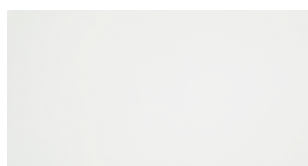

Papyrus white — RAL9018



Verdigris — RGB 133 147 142

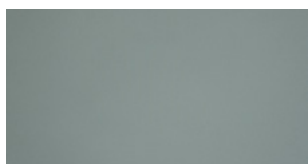

Reed green — RAL6013

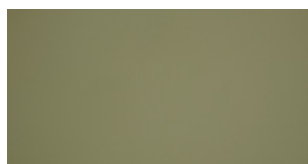

Copper brown — RAL8004

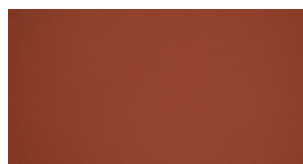

Cosmic cream — RAL1015

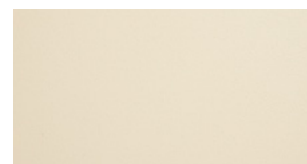

Cobalt blue — RAL5013



Sun yellow — RAL1032



Pistache — RAL6021

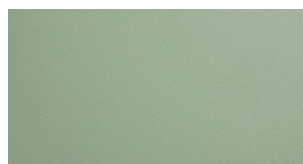

Sunbrella®

Sunbrella® ist ein Acrylstoff und noch immer als bester Outdoorstoff bekannt, der für die Herstellung von Kissen erhältlich ist. Die Farbpigmente werden in der ersten Phase des Herstellungsprozesses in den Fasern eingeschlossen, bevor überhaupt das Garn gesponnen wird. Sunbrella®-Farben sind beständig gegen raue Witterungsbedingungen und Jahre im Sonnenlicht.

Grey chiné — Natté

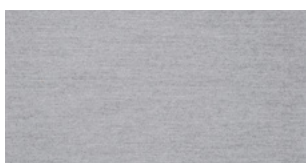

Dark taupe — Natté

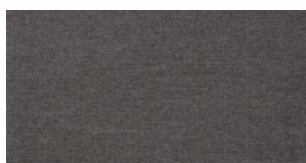

Coconut — Savane



Marble — Lopi



Charcoal — Lopi



Sooty — Chartres

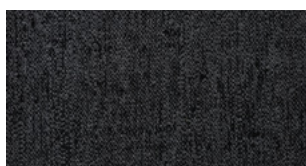

Leaf green — Heritage

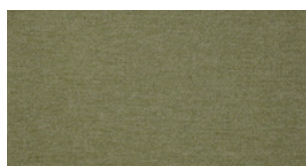

Moss — Heritage

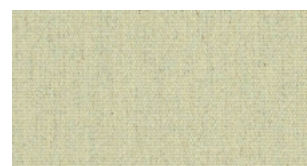

Alpine — Heritage

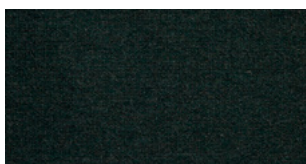

Indigo — Heritage

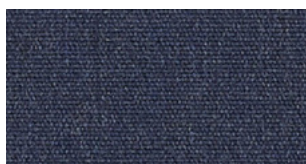

Nami — Zori



Loto — Domino



Rust — Heritage

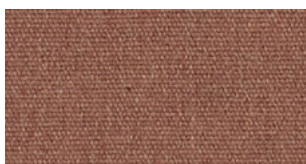

Craps — Domino



Blush — Solids

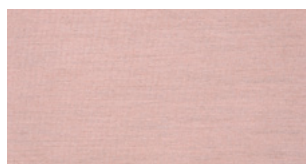

Biscuit — Lopi



Farbe

Navigieren Sie sich einfach durch diese Farbmatrix und entdecken Sie, welches Produkt in welchen Farben erhältlich ist.

	Acacia	AMAI	Anker	Bistroo	Captain's Chair shell	Captain's sliding legs	Captain's High Sliding legs	Captain's Pipe legs	Hopper bench	Hopper bench AA	Hopper combo	Hopper combo AA	Hopper picnic
Galvanized STEEL													
Black RAL9005													
Earth RGB 88 88 84													
Beach beige RAL1019													
Off white RAL9002													
White* RAL9016													
Papyrus white* RAL9018													
Verdigris RGB 133 147 142													
Reed green RAL6013													
Copper brown RAL8004													
Cosmic cream RAL1015													
Cobalt blue RAL5013													
Sun yellow RAL1032													
Pistache RAL6021													

* AUSLAUFEND. Nur noch Restbestände lieferbar.

	Hopper picnic AA	Inumbra	Kosmos	Manille	Marina	Panigiri	Pantagruel	Picnik	Sensu single straight	Sensu single tilted	Sensu duo & quattro	Sol+Luna	Tiki stools	Tiki table	Virus
							●								
●	●	●				●	●		●	●	●	●	●	●	
●		●	●			●	●		●	●	●	●	●	●	
●						●	●					●	●		
●		●			●	●	●	●	●	●		●	●	●	●
									●		●				
●					●			●					●	●	●
●					●								●		●
●			●	●				●					●	●	●
			●										●		●
								●					●		●
								●					●		●
			●					●					●		●

Sunbrella®

Entdecken Sie unsere Sunbrella Farbmatrix und finden Sie schnell heraus, welche Farben es für jedes Produkt gibt.

	AMAI HiLo bench	Bistroo	Captain's Chair	Deco cushions	Gargantua	Hopper	Kosmos	Marina	Panigiri	Pantagruel	Sol+Luna	Tiki	Virus	Walrus
Grey chiné NATTÉ														
Dark taupe NATTÉ														
Coconut SAVANE														
Marble LOPI														
Charcoal LOPI														
Sooty CHARTRES														
Leaf green HERITAGE														
Moss HERITAGE														
Indigo HERITAGE														
Alpine HERITAGE														
Nami ZORI														
Loto DOMINO														
Rust HERITAGE														
Craps DOMINO														
Blush SOLIDS														
Biscuit LOPI														

Biom

Biome sind die großen Vegetationszonen dieser Erde. Jedes Biom ruft eine bestimmte Atmosphäre hervor. Wir haben sie bei der Gestaltung von Farbpaletten herangezogen, um die Kombination unserer Produkte und Kissen zu erleichtern.

Out of the Fjordinary

Ein boreales und montanes „Togetherness“-Biom

Wir haben die nördlichen Biome in eine balancierte Farbpalette übersetzt, die durch eine Mischung der unglaublichsten Schönheit der Natur das Gewöhnliche übersteigt

Farben der Pulverbeschichtungen

Sunbrella Stofffarben

<ul style="list-style-type: none"> 1. Black 2. Off white 3. Cobalt blue 4. Pistache 5. Verdigris 	<ul style="list-style-type: none"> 6. Sooty 7. Charcoal 	<ul style="list-style-type: none"> 1. Grey chiné 2. Moss 3. Alpine 4. Indigo 5. Nami 6. Sooty 7. Charcoal
---	---	--

Forest & Fields

Ein grünes und ländliches „Togetherness“-Biom

Verwurzelt in west-flämischer Tradition verbinden wir Elemente gemäßigter Waldgebiete – dem Hauptbiom Europas – mit den Farben lokalen Lehms und Heus, die zur Einzigartigkeit beitragen

Farben der Pulverbeschichtungen

Sunbrella Stofffarben

<ul style="list-style-type: none"> 1. Black 2. Verdigris 3. Reed green 4. Earth 5. Off white 	<ul style="list-style-type: none"> 6. Sooty 7. Charcoal 	<ul style="list-style-type: none"> 1. Marble 2. Coconut 3. Biscuit 4. Moss 5. Leaf green 6. Sooty 7. Dark taupe
---	---	--

A Lotta Terracotta

Ein mediterranes „Togetherness“-Biom

Warme, erdige Töne und terrakottarote Küsten: diese Farbpalette erweckt Assoziationen mit dem perfekten Urlaub

Farben der Pulverbeschichtungen

Sunbrella Stofffarben

<ul style="list-style-type: none"> 1. Beach beige 2. Cosmic cream 3. Copper brown 4. Earth 5. Off white 	<ul style="list-style-type: none"> 6. Sooty 7. Charcoal 	<ul style="list-style-type: none"> 1. Marble 2. Biscuit 3. Coconut 4. Blush 5. Rust 6. Indigo 7. Dark taupe
--	---	--

Majestic Mirage

Ein sandiges und windiges „Togetherness“-Biom

Begeben Sie sich auf eine mitreißende nächtliche Reise. Sanfte Gelbtöne und reiche Akzente belegen die Dünen mit einem hypnotischen Zauber

Farben der Pulverbeschichtungen

Sunbrella Stofffarben

<ul style="list-style-type: none"> 1. Off white 2. Sun yellow 3. Cosmic cream 4. Cobalt blue 5. Beach beige 	<ul style="list-style-type: none"> 6. Sooty 7. Charcoal 	<ul style="list-style-type: none"> 1. Marble 2. Coconut 3. Craps 4. Biscuit 5. Indigo 6. Loto
--	---	---

Fachkräfte

Fachkräfte, bei uns werdet ihr fündig! Ob Sie Architekt*in, Designer*in oder Fachkraft aus den Bereichen Büro, Bildung oder Gastgewerbe sind, wir haben die Tools, die Sie brauchen, um Ihre Projekte mit Extremis zum Strahlen zu bringen.

www.extremis.com/pro

WUNSCHFARBEN

Wir glauben an die Kraft der Farbe, die ästhetische Strahlkraft jedes Projekts hervorzuheben. Durch Farbe fügen sich Möbel harmonisch in verschiedene Umgebungen ein. Ob es ein leuchtender Farbton ist, der die Aufmerksamkeit auf sich zieht oder ein dezenter Ton, der die Elemente in seiner Umgebung komplementiert. Deshalb sind die meisten unserer Produkte in jeder RAL-Farbe erhältlich, die Sie sich wünschen.

Startgebühr € 300 (exkl. MwSt.) pro Farbe



BODENVERANKERUNG

Durch innovative Entwicklung und akribische Detailverliebtheit stellen wir sicher, dass unsere Möbel sicher im Boden verankert bleiben. Das beruhigt Designer*innen und Verbraucher*innen, denn sie können sich sicher sein, dass unsere Befestigungssysteme nicht nur vor Diebstahl schützen, sondern auch verhindern, dass die Möbel entfernt oder von starken Winden weggeweht werden.

Dabei ist es wichtig zu wissen, dass die Installation unserer Produkte von qualifizierten Fachkräften vorgenommen werden sollte. Für die Befestigung sind passende Bolzen oder Schrauben nötig, die bei Fachhändlern erworben werden können. Die Auswahl dieser Komponenten hängt in großem Maße von den Materialien ab, aus denen Ihre Terrasse besteht. So wird sichergestellt, dass die Befestigung nicht nur sicher ist, sondern auch perfekt auf Ihre spezielle Umgebung abgestimmt.

DOWNLOADS

Holen Sie sich die umfassenden Pakete aller technischen und inspirierenden Materialien von einer einzigen:

www.extremis.com/en/product-downloads

- Bilder
- 2D & 3D Materialien (2d dwg, 3d dwg, sketchup, revit, 3d max, 3ds max)
- Produktdatenblätter
- Tender text
- Handbücher



KONFIGURATOR

Ausstellungsräume, Bilder, Muster, wir haben alles. Aber wie sieht die Traumterrasse Ihrer Kund*innen eigentlich aus? Um das herauszufinden, brauchen Sie keine hellseherischen Fähigkeiten. Mit unserem Konfigurator können Sie ihre Lieblingsmöbel im Handumdrehen anpassen. Größe, Farben, Materialien – es funktioniert auf dem PC oder einem Smartphone!

Sie haben das perfekte Match gefunden? Zeigen Sie Ihren Kund*innen, wie das Ergebnis in ihrem Garten aussehen würde! Dank der Augmented-Reality (AR)-Funktion können Kund*innen unsere Möbel sofort in der für sie gedachten Umgebung sehen!

www.extremis.com/configurator

REFERENZEN

Wir sind stolz auf unsere Arbeit mit Kunden auf der ganzen Welt aus einer Vielzahl an Branchen. Unabhängig vom Umfang Ihres Projekts bietet unsere Kollektion eine Lösung für jede Umgebung. Gehen Sie einfach in die Referenzgalerie und suchen Sie nach Setting oder Produkttyp, um sich Inspiration zu holen. Erstellen Sie Moodboards für Ihre Projekte, indem Sie alles, was Sie brauchen, von unserer Website speichern.

www.extremis.com/references

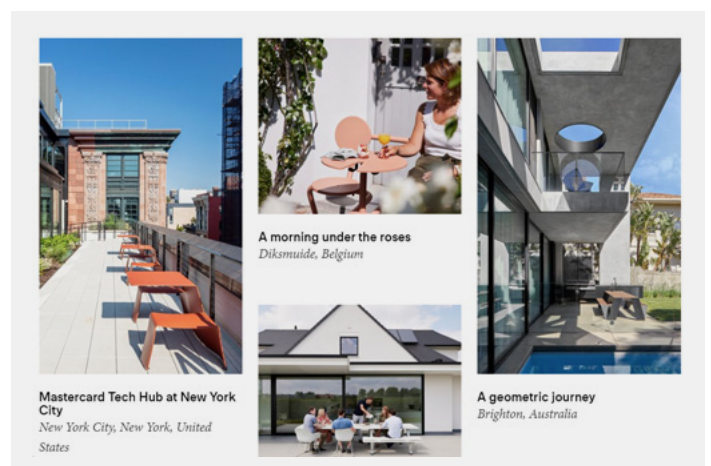

Mastercard Tech Hub at New York City
New York City, New York, United States

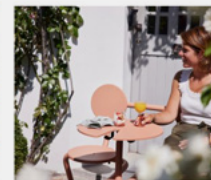

A morning under the roses
Diksmuide, Belgium

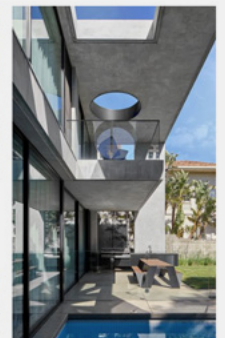

A geometric journey
Brighton, Australia

Barrierefrei für Rollstuhlfahrer



Unsere innovativen Tische und Picknickbänke wurden mit Rücksicht auf Rollstuhlfahrer*innen gebaut. So können Sie nicht nur am Tisch Platz nehmen, es trägt auch zu den sozialen Aspekten bei, die ein Zusammensitzen am selben Tisch beinhaltet. Neben der Barrierefreiheit für Rollstühle eignet sich dieses Möbel auch für Kinderwagen. Sie sind ein „Tool for Togetherness“ für alle und tragen zu Inklusion bei.

Da die Spezifikationen für Barrierefreiheit für Rollstühle weltweit nicht einheitlich sind, lesen Sie bitte unsere technisches Informationsblatt, um sicherzustellen, dass die Maße den Spezifikationen an Ihrem Standort gerecht werden.

Folgende Produkte benötigen keine Produktmodifizierungen.

AMAI

Beidseitig barrierefrei
Tischplatte in Standardposition



Beidseitig
barrierefrei



Nicht möglich, wenn die Tischplatte
in ihrer höchsten Position ist



Beidseitig
barrierefrei



Nicht an beiden
Enden möglich

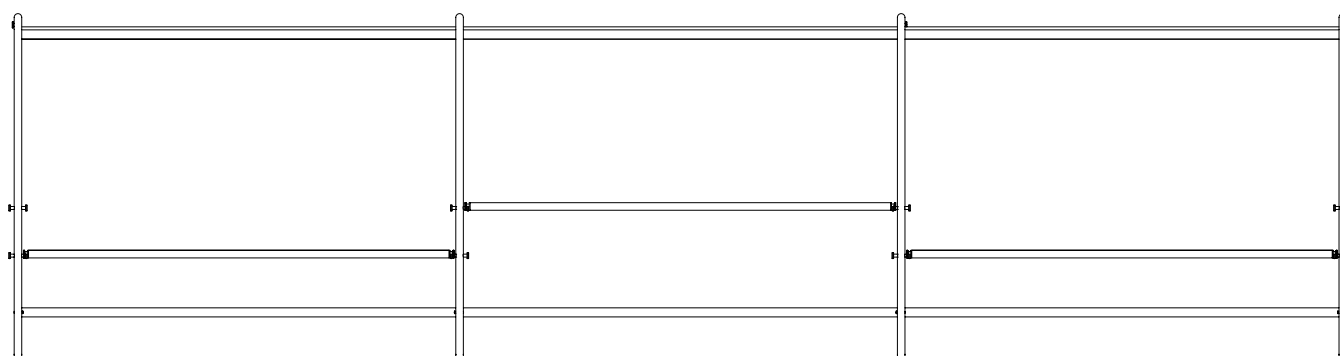

68,5 cm

HOPPER BENCH
Einseitig barrierefrei

Nur auf der Seite ohne
Bank barrierefrei

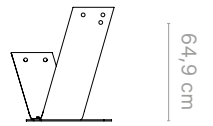

HOPPER BENCH AA
Einseitig barrierefrei

Nur auf der Seite ohne
Bank barrierefrei

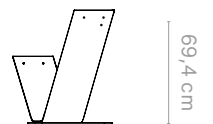

HOPPER COMBO
Einseitig barrierefrei

Nur auf der Seite ohne
Bank barrierefrei

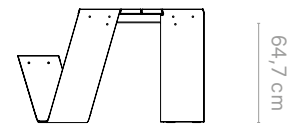

HOPPER COMBO AA
Einseitig barrierefrei

Nur auf der Seite ohne
Bank barrierefrei

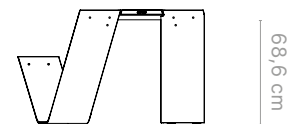

MARINA COMBO

Beidseitig und an einem Ende barrierefrei



An diesem Ende
barrierefrei



An Seiten ohne
Bank barrierefrei



An diesem Ende
nicht möglich

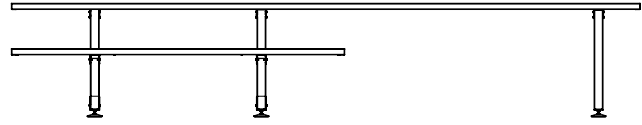

71 cm

MARINA PICNIC

An beiden Tischenden barrierefrei
Bei der 165-cm-Version nicht möglich



Beidseitig
barrierefrei

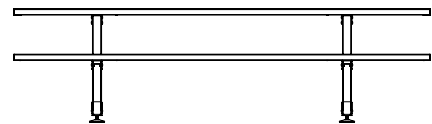

71 cm

MARINA DOUBLE DESK

Beidseitig barrierefrei



Nicht an beiden
Enden möglich



Beidseitig
barrierefrei

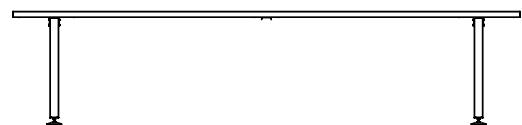

71 cm

MARINA TABLE

Beidseitig barrierefrei



Nicht an beiden
Enden möglich



Beidseitig
barrierefrei

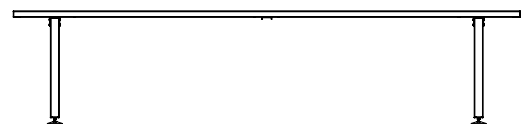

71 cm

MANILLE

An beiden Tischenden barrierefrei

Beidseitig
barrierefrei

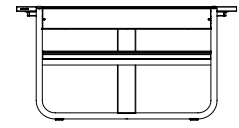

68,2 cm

PANIGIRI

Beidseitig und an beiden Tischenden barrierefrei

Beidseitig
barrierefrei



An Seiten ohne
Bank barrierefrei

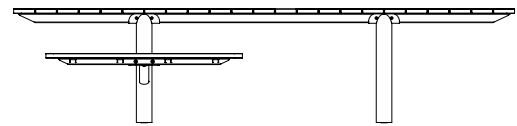

65,2 cm

PICNIK

Einseitig barrierefrei

An der offenen Seite der
Tischplatte barrierefrei

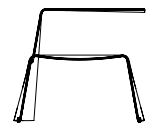

72,1 cm

GARGANTUA

Einseitig barrierefrei

Zwei Bänke auf Höhe
der Tischplatte

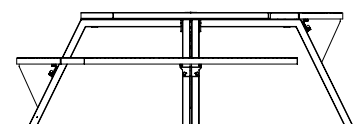

70,8 cm

Virus Barrierefrei für Rollstuhlfahrer

Unsere Möbel sind Stücke für die Ewigkeit. Deshalb ist es für die Fertigstellung Ihrer Projektpläne wichtig, das Richtige zu wählen. Unsere Möbel sollen sowohl barrierefrei als auch inklusiv sein. Mit einigen kleinen Anpassungen haben wir die Virus Picknicktische für Menschen mit Mobilitätseinschränkungen barrierefrei gestaltet. Indem wir eines der Beine von unseren Virus 4- oder 5-Sitzern entfernt haben, haben wir Platz für einen Rollstuhl geschaffen.

VIRUS 4-SITZER ROLLSTUHL

Ein Bein muss entfernt werden
Nur in Verbindung mit der Bodenbefestigung möglich

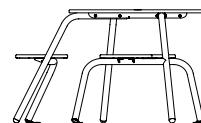
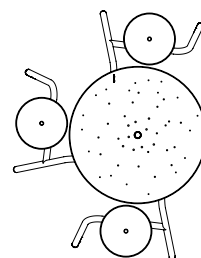

68,9 cm

Virus 4-Sitzer
Standard-Tischplatte
(inkl. Bodenverankerung) **€ 1820**

Virus 4-Sitzer
Flache Tischplatte
(inkl. Bodenverankerung) **€ 1800**

VIRUS 5-SITZER ROLLSTUHL

Ein Bein muss entfernt werden

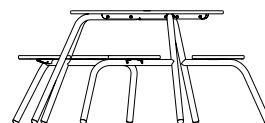
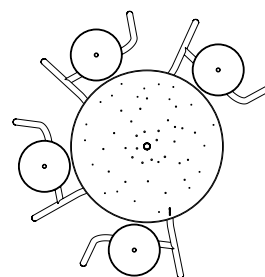

68,9 cm

Virus 5-Sitzer
Standard-Tischplatte **€ 2095**

Virus 5-Sitzer
Flache Tischplatte **€ 2070**

Virus 5-Sitzer
Standard-Tischplatte
(inkl. Bodenverankerung) **€ 2215**

Virus 5-Sitzer
Flache Tischplatte
(inkl. Bodenverankerung) **€ 2190**

Hopper picnic Barrierefrei für Rollstuhlfahrer

Unser Leitsatz „Tools for Togetherness“ bedeutet, dass wir hochwertige Produkte für alle herstellen, auch jene, die auf einen Rollstuhl angewiesen sind. Der beste Beweis dafür sind unsere angepassten Hopper picnic Tische. Indem wir die Bänke an einer oder zwei Seiten kürzen, machen wir den Tisch barrierefrei. Sorgen wir zusammen für mehr Inklusion!

Der Preis für den Hopper picnic ist abhängig von Größe, Finish und bestellter Quantität. Bitte beachten Sie, dass diese besonderen Hopper picnic Versionen nur in den Größen 300 cm und 360 cm erhältlich sind.

HOPPER PICNIC ROLLSTUHL

Eine Bank wurde gekürzt, um Platz für einen Rollstuhl zu schaffen
Ein Verbindungsstück aus Edelstahl verbindet die beiden Beine

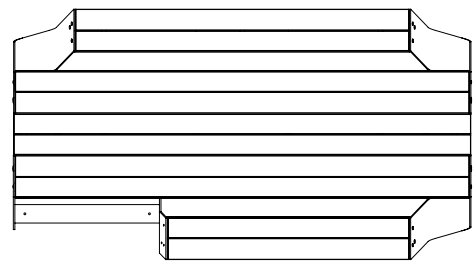

94 cm

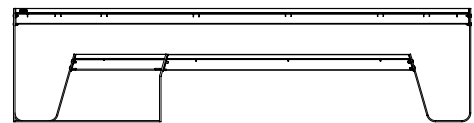

64,7 cm

HOPPER PICNIC AA ROLLSTUHL

Eine Bank wurde gekürzt, um Platz für einen Rollstuhl zu schaffen
Ein Verbindungsstück aus Edelstahl verbindet die beiden Beine

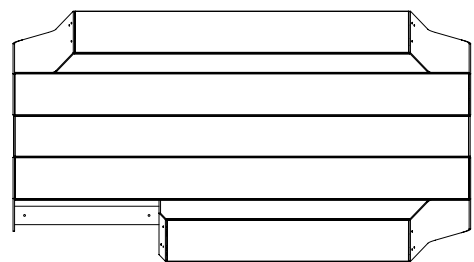
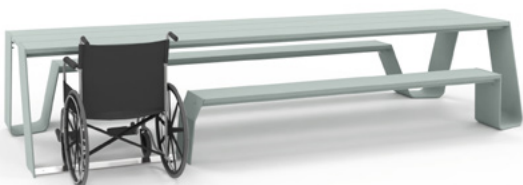
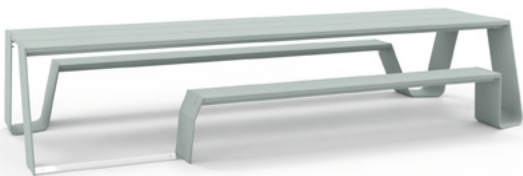

94 cm

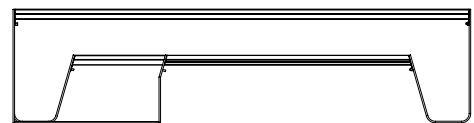

68,6 cm

Pflegeprodukte

Die hohe Qualität der in Extremis-Produkten verarbeiteten Materialien und ihre Gestaltung dienen nur einem Zweck: Länger. Zu Halten Ein klein wenig Aufwand ist jedoch unerlässlich. Um diese hohe Qualität aufrecht zu erhalten, ist Pflege erforderlich. Bitte werfen Sie daher einen Blick auf unsere Pflegeprodukte und beherzigen Sie unsere Tipps, um Ihr Werkzeug für das Beisammensein in hervorragendem Zustand zu erhalten.

www.extremis.com/produktpflege

Bestellen Sie Ihre Pflege-Tools über unser Händlerportal

www.extremis.com/portal



HOLZREINIGER - 1L

Holzreiniger ist ein Reinigungs-Shampoo für Holzmöbel. Das Produkt beseitigt graue Verfärbungen, grüne Ablagerungen und Schmutz

OND001



MULTREINIGER - 0,5L

Extremis Multireiniger ist ein gebrauchsfertiger Reiniger. Seine kraftvolle Rezeptur beseitigt auch hartnäckigste Flecken

OND004



HOLZÖL - 1L

Schützen Sie Ihr Holz regelmäßig vor UV-Strahlung und unfreundlicher Witterung. Der Extremis Wood Protector ist ein zu 100% natürliches Produkt

OND002



EXTREMIS BÜRSTE

Verwenden Sie diese Handbürste in Kombination mit Extremis Holzreiniger und Multireiniger, um hartnäckigen Schmutz zu entfernen

OND006



HOLZREINIGUNGSKIT

Holzreiniger – Holzöl 1L – Extremis bürste – Klebeband – Schleifklotz – Bürste

OND057



ALLZWECKREINIGUNGSKIT

Multreiniger - Schwamm - Mikrofasertuch - Extremis Bürste

OND058

Holz

Holzbauten im Meer wie Pontons, Molen, Landungsbrücken usw. sind der lebende Beweis für Zuverlässigkeit von Holz als Material für Struktur und Verkleidung von Anwendungen im Freien. Beinahe ständiger Kontakt mit Salzwasser, schneidender Wind und hohe UV-Strahlung lassen Holz vielleicht vergrauen, aber es hält Jahrzehnte – ein tolles Material.

Wählen Sie mit Bedacht

Holz ist ein lebendes Material und ungeachtet der hervorragenden Qualität der Holzarten, die wir verarbeiten, muss es sich ständig an extreme Temperatur- und Feuchtigkeitsschwankungen anpassen, aufgrund innerer Spannungen. Durch diese dauernden Anpassungen „arbeitet“ Holz. Dieses Arbeiten kann unter anderem zu Rissen führen. Farb- und Strukturveränderungen können ebenfalls auftreten. Diese Eigenschaften sind typisch für das Material. Wenn Sie sich für Holz entscheiden, müssen Sie sie akzeptieren. Bei der Lieferung sind die Holzteile unserer Produkte unbehandelt. Wenn sie Sonne und Regen ausgesetzt sind, werden sie mit der Zeit eine silbergraue Farbe annehmen und ihre Oberfläche wird rauer. Wir empfehlen unbedingt, das Holz regelmäßig mit Holzöl zu behandeln. Das schützt vor Flecken und verlangsamt den Vorgang des Rauer Werdens. In einigen Fällen können weiße Flecken auf dem Holz erscheinen, insbesondere bei Iroko-Hartholz. Diese kleinen Flecken sind Calciumkarbonat-Ablagerungen, die ein Teil des Holzes werden, wenn der Baum Wasser aus basischen Böden absorbiert. Die Calciumfragmente beeinträchtigen die Qualität des Holzes nicht, sind aber mit bloßem Auge erkennbar. Extremis sortiert dieses hochwertige Holz nicht aus Haltbarkeitsgründen aus. Allerdings wird es nicht für unseren regulären Verkauf verwendet, wenn pro 100 cm² mehr als zehn Flecke sichtbar sind. In solchen Fällen verwenden wir das Holz zu Demonstrations- und F+E-Zwecken.

Iroko

Verwendet bei Anker - Gargantua - Hopper - Pantagruel - Walrus

Iroko ist eine tropische Hartholzart aus Afrika. Die hohe Qualität gestattet uns, breite Tischplattensegmente aus einem einzigen Stück Holz zu fertigen. Farbe und Eigenschaften dieses Holzes sind dem Teakholz ähnlich. Unsere Lieferanten haben eigene Konzessionen und garantieren, nur die beste Qualität von Iroko-Hartholz zu liefern, wobei es eine klare Produktkette gibt, die ein nachhaltiges unternehmerisches Wirtschaften ermöglicht.

Wählen Sie mit Bedacht

Wie alle Holzarten wird Iroko mit der Zeit rau und gräulich durch Sonneneinstrahlung und Regen. Kleine Risse und Unebenheiten können als Teil des Alterungsprozesses auch auftreten. Wir empfehlen dringend, die Möbel jedes Jahr mit unserem Wood Protector zu behandeln. Das natürliche Öl schützt das Holz vor Feuchtigkeit und verschütteten Flüssigkeiten. So bleibt das Holz länger stabil und Flecken bleiben oberflächlich.

Iroko FSC 100% *

Verwendet bei Gargantua



The mark of responsible forestry

Das FSC®-zertifizierte Holz stammt aus nachhaltig bewirtschafteten Wäldern und jeder Schritt der Produktkette wird sowohl auf sozialer, ökologischer als auch auf wirtschaftlicher Ebene überprüft. Diese Kennzeichnungen sind keine Qualitätsgarantie, sondern eine Garantie für ökologisch, sozial und wirtschaftlich nachhaltiges Holz.

Wählen Sie mit Bedacht

Wie alle Holzarten wird Iroko mit der Zeit rau und gräulich durch Sonneneinstrahlung und Regen. Kleine Risse und Unebenheiten können als Teil des Alterungsprozesses auch auftreten. Wir empfehlen dringend, die Möbel jedes Jahr mit unserem Wood Protector zu behandeln. Das natürliche Öl schützt das Holz vor Feuchtigkeit und verschütteten Flüssigkeiten. So bleibt das Holz länger stabil und Flecken bleiben oberflächlich.

Hellwood

Verwendet bei Anker

Extremis Hellwood ist Holz, das dem Fegefeuer getrotzt hat, um sich gegen diverse höllische Prüfungen zu wappnen. Und davon gibt es nicht wenige: UV-Strahlen, (saurer) Regen, wechselnde Feuchtigkeitsgrade, Frost, extreme Wärme usw. Unser Haltbarmachungsprozess sorgt für mehr interne Stabilität der Fasern und eine hohe Beständigkeit gegen Fäulnis. Hierdurch erhalten wir eine Holzart die ebenso wie das beste Tropenholz zur Dauerhaftigkeitsklasse I gehört. Ein angenehmer Nebeneffekt des Verfahrens ist natürlich auch die dunklere Farbe.

Wählen Sie mit Bedacht

Wie alle Holzarten wird Hellwood mit der Zeit rau und gräulich durch Sonneneinstrahlung und Regen. Kleine Risse und Unebenheiten können als Teil des Alterungsprozesses auch auftreten. Wir empfehlen dringend, die Möbel jedes Jahr mit unserem Wood Protector zu behandeln. Das natürliche Öl schützt das Holz vor Feuchtigkeit und verschütteten Flüssigkeiten. So bleibt das Holz länger stabil und Flecken bleiben oberflächlich.

Hellwood 100% PEFC

Verwendet bei AMAi - Hopper - Manille - Panigiri - Pantagruel - Walrus



Extremis Hellwood ist Holz, das dem Fegefeuer getrotzt hat, um sich gegen diverse höllische Prüfungen zu wappnen. Und davon gibt es nicht wenige: UV-Strahlen, (saurer) Regen, wechselnde Feuchtigkeitsgrade, Frost, extreme Wärme usw. Unser Haltbarmachungsprozess sorgt für mehr interne Stabilität der Fasern und eine hohe Beständigkeit gegen Fäulnis. Hierdurch erhalten wir eine Holzart die ebenso wie das beste Tropenholz zur Dauerhaftigkeitsklasse I gehört. Ein angenehmer Nebeneffekt des Verfahrens ist natürlich auch die dunklere Farbe.

Wählen Sie mit Bedacht

Wie alle Holzarten wird Hellwood mit der Zeit rau und gräulich durch Sonneneinstrahlung und Regen. Kleine Risse und Unebenheiten können als Teil des Alterungsprozesses auch auftreten. Wir empfehlen dringend, die Möbel jedes Jahr mit unserem Wood Protector zu behandeln. Das natürliche Öl schützt das Holz vor Feuchtigkeit und verschütteten Flüssigkeiten. So bleibt das Holz länger stabil und Flecken bleiben oberflächlich.

* Achten Sie auf das FSC®-Logo. Nur Produkte mit diesem Logo sind FSC®-zertifizierte Produkte.

Rubberwood

Verwendet bei Sticks

Das Holz des Kautschukbaums (Kautschukbaumholz) ist sehr wertvoll: Es besitzt eine sehr hübsche helle Farbe, ist wegen des geringen Schrumpfens sehr stabil und lässt sich sehr gut verarbeiten. Perfekt für Innenräume! Kautschukbaumholz ist sehr populär für Treppen und Möbel und eigentlich alles, was sich aus Holz machen lässt. Wählen Sie die naturbelassene oder die mit Öl dunkel eingefärbte Version. Aus dem Gummibaum wird der Latex für die Gummisockel gewonnen. Aus den Bäumen, die nicht mehr für die Latexproduktion geeignet sind, wird das Holz für die Produktion der Holzsockel verwendet. Nachhaltigkeit bedeutet für Extremis eine optimale Nutzung der Naturressourcen.

Eiche

Verwendet bei Tiki

Eichenholz ist eine Art von Hartholz, das häufig für die Möbelherstellung, den Bodenbelag, die Fassherstellung oder den Fachwerkbau verwendet wird. Es wird vor allem für seine Robustheit und Langlebigkeit geschätzt. Viele schätzen auch die markante Maserung und die helle, attraktive Farbe. Eiche ist eine beliebte Wahl für Innenräume, da sie ein warmes, natürliches Ambiente in jeden Raum bringt.

Bamboo

Verwendet bei Bistrot

Unsere langlebigen Bambuskomponenten bestehen aus massiven Bambusstreifen aus China. Dank eines einzigartigen technischen Verfahrens unter hohem Druck und Temperatur wird eine außergewöhnliche Härte und Haltbarkeit erreicht. Unsere Lieferanten verwenden für diese spezielle Technik nur zertifizierte umweltfreundliche Materialien. Die Herstellung erfolgt mit viel Liebe zum Detail und Präzision, damit wir Ihnen ein qualitativ hochwertiges und nachhaltiges Produkt anbieten können.

Wählen Sie mit Bedacht

Da Kautschukbaumholz nur in Innenräumen verwendet wird, benötigt es keinerlei Pflege. Die dunkle Version besitzt einen dunkelgrauen Look, wobei die Holzmaserung noch stets sichtbar ist. Das ist absolut keine einfache Schwarze Basis.

Wählen Sie mit Bedacht

Wie die meisten Hölzer kann Eichenholz geölt werden, wenn Sie sein Aussehen länger erhalten wollen. Eichenholz ist nämlich ein natürliches Material, das sich leicht reparieren und nacharbeiten lässt.

Wählen Sie mit Bedacht

Alle Bambu-Oberflächen sind geölt um so unempfindlicher gegenüber Flecken als auch Witterungseinflüssen zu sein. Bambo kann mit milder Seife und Wasser einfach gereinigt werden. Keine kratzenden Produkte verwenden. Nicht schleifen!

Aluminium

Aluminium ist eine der häufigsten Substanzen auf der Welt. Es handelt sich um ein Metall mit einer außergewöhnlichen Kombination von Eigenschaften. Es ist leicht und zu 100 % recyclingfähig. Die von uns verwendete Legierung besteht aus höchstens 30 % neuem Material.

Strukturierte Pulverbeschichtung

Verwendet bei AMAi - Bistrot - Hopper - Kosmos - Picnik - Sensu - Sol+Luna

Pulverbeschichtung ist eine Technik für das Auftragen trockener Farbe auf ein Bauteil. Die als Pulver aufgetragene Farbe wird elektrostatisch geladen und auf den Gegenstand aufgesprüht. Dann wird der Gegenstand in einen Brennofen gegeben, wo die Pulverpartikel schmelzen und sich zu einem durchgängigen Film vereinen. Die fein strukturierte Pulverbeschichtung hat eine hohe Kratzbeständigkeit - ideal für eine intensive Nutzung.

Wählen Sie mit Bedacht

Entscheiden Sie sich für weiße Pulverbeschichtung nur, wenn Sie bereit sind, die Oberfläche regelmäßig zu reinigen. Nichts ist hässlicher als ein schmutziges Designermöbel, nicht wahr?

Eloxieren

Verwendet bei Sol+Luna shade

Eloxierung ist ein Prozess, der die Dicke der natürlichen Oxidschicht auf der Oberfläche von Aluminium erhöht. Diese Schicht schützt das Aluminium vor Korrosion. Wir haben beschlossen, das Aluminium nicht weiter zu behandeln, da das seine Haltbarkeit nicht verlängert und darüber hinaus sehr umweltschädlich ist.

Wählen Sie mit Bedacht

Leicht zu reinigen mit lauwarmem Wasser und einem milden Reinigungsmittel.

Stahl

Stahl ist eine Legierung von Eisen und anderen Elementen, vor allem Kohlenstoff. Wegen seiner hohen Zugfestigkeit wird er häufig am Bau und für andere Anwendungen verwendet. Der Hauptbestandteil von Stahl ist Eisen. Dieses Element rostet bei direktem Kontakt mit Sauerstoff. Es gibt drei Wege, mit dieser Eigenschaft umzugehen: den direkten Kontakt verhindern (z. B. durch Verzinken), Ersatz eines bestimmten Eisenanteils durch Kohlenstoff (z. B. Edelstahl) oder die Nutzung von Rost als Oberfläche (z. B. Cortenstahl).

Wählen Sie mit Bedacht

Stahl wird früher oder später rosten. Halten Sie deshalb Oberflächen sauber und trocken. Lassen Sie im Freien keinesfalls Metallgegenstände auf einer Stahloberfläche liegen. Es käme zu einer chemischen Reaktion, die die Oberfläche „infizieren“ würde. Sobald Sie Rost bemerken, handeln Sie sofort entsprechend, da Rost das Rosten beschleunigt.

Verzinken

Verwendet bei Acacia - AMAi - Anker - Captain's Chair - Gargantua - Hopper - Inumbrina - Kosmos - Manille - Panigiri - Pantagruel - Sensu - Walrus

Das Verzinken ist die dauerhafteste Methode, Metall vor dem Verrosten zu schützen. Das Metall wird in ein Zinkbad getaucht, was zu einer Schutzschicht führt. Wird die Schicht beschädigt, beginnt das Metall darunter zu rosten. Schäden können jedoch mit etwas Zinkfarbe ausgebessert werden, die in jedem Heimwerkermarkt erhältlich ist. Verzinkter Stahl ist sehr lange haltbar und nötigenfalls kann er problemlos recycelt werden.

Wählen Sie mit Bedacht

Wir sprechen vom „George Clooney“ der Beschichtungstechniken: Die Oberfläche sieht im Laufe der Jahre immer besser aus... Unsere ToolsforTogetherness mit verzinkten Oberflächen verstecken Schmutz dank der rauen Textur des Materials meisterlich. Zuerst sehen die verzinkten Teile sehr glänzend aus, aber unter dem Einfluss von Sonne und Regen werden sie langsam matt. Regen kann auch dunkle Flecke unter den Stößen verursachen.

Strukturierte Pulverbeschichtung

Verwendet bei AMAi - Anker - Bistrot - Captain's Chair - Marina - Pantagruel - Tiki - Virus

Pulverbeschichtung ist eine Technik für das Auftragen trockener Farbe auf ein Bauteil. Die als Pulver aufgetragene Farbe wird elektrostatisch geladen und auf den Gegenstand aufgesprüht. Dann wird der Gegenstand in einen Brennofen gegeben, wo die Pulverpartikel schmelzen und sich zu einem durchgängigen Film vereinen.

Wählen Sie mit Bedacht

'scheiden Sie sich für weiße Pulverbeschichtung nur, wenn Sie bereit sind, die Oberfläche regelmäßig zu reinigen. Nichts ist hässlicher als ein schmutziges Designermöbel, nicht wahr? Unsere glänzende Pulverbeschichtung ist jedoch sehr pflegeleicht.

Edelstahl 316

Verwendet bei AMAi shade - Gargantua - Hopper shade - Inumbra - Kosmos shade - Manille shade

Die höchste verfügbare Edelstahlqualität ist AISI 316. Aggressive Umwelteinflüsse wie Chloride, saurer Regen, Salz und andere rostige Materialien machen eine regelmäßige Pflege erforderlich.

Wählen Sie mit Bedacht

Wir raten zu einer regelmäßigen Behandlung mit Edelstahlreiniger oder -schutz, insbesondere dort, wo es aggressive Umwelteinflüsse gibt. Reinigende und schützende Produkte sind überall erhältlich.

Edelstahl 304

Verwendet bei Inumbra - Inumbrina - Kosmos shade

Bei bestimmten Produkten kombinieren wir verschiedene hochwertige Stahllarten. Aggressive Umwelteinflüsse wie Chloride, saurer Regen, Salz und rostige Materialien machen eine regelmäßige Pflege erforderlich.

Wählen Sie mit Bedacht

Wir raten zu einer regelmäßigen Behandlung mit Edelstahlreiniger oder -schutz, insbesondere dort, wo es aggressive Umwelteinflüsse gibt. Reinigende und schützende Produkte sind überall erhältlich.

Strukturierte Pulverbeschichtung ZnAlMg

Verwendet bei AMAi - Anker - Tiki table - Virus

ZnAlMg-Tauchen ist eine Alternative zur Tauchbad-Feuerverzinkung und die beste Wahl für detailliertere Produkte, die anschließend beschichtet werden müssen. Dank seiner einzigartigen Zusammensetzung bietet ZnAlMg ein hohes Maß an Oberflächen- und Kantenschutz, auch in den feindseligsten Umgebungen. Es wird auf einer herkömmlichen Tauchbad-Feuerverzinkungsstraße hergestellt, deren Tauchbad eine besondere chemische Zusammensetzung enthält, die unter anderem aus Zink, Aluminium und Magnesium besteht und die perfekte Unterlage für Pulverbeschichtungen bildet.

Wählen Sie mit Bedacht

Entscheiden Sie sich für weiße Pulverbeschichtung nur, wenn Sie bereit sind, die Oberfläche regelmäßig zu reinigen. Nichts ist hässlicher als ein schmutziges Designermöbel, nicht wahr?

Strukturierte Pulverbeschichtung Edelstahl

Verwendet bei Acacia - Bistrot - Captain's Chair - Inumbra - Manille - Panigiri

Pulverbeschichtung ist eine Technik für das Auftragen trockener Farbe auf ein Bauteil. Die als Pulver aufgetragene Farbe wird elektrostatisch geladen und auf den Gegenstand aufgesprüht. Dann wird der Gegenstand in einen Brennofen gegeben, wo die Pulverpartikel schmelzen und sich zu einem durchgängigen Film vereinen.

Wählen Sie mit Bedacht

Entscheiden Sie sich für weiße Pulverbeschichtung nur, wenn Sie bereit sind, die Oberfläche regelmäßig zu reinigen. Nichts ist hässlicher als ein schmutziges Designermöbel, nicht wahr?

Verbundwerkstoffe & Kunststoffe

Ein Verbundwerkstoff besteht aus mindestens zwei Materialien mit unterschiedlichen Materialeigenschaften, die zusammen ein neues Material bilden, das bessere Eigenschaften besitzt. Für uns fallen Kunststoffe in diese Kategorie, da sie niemals ohne Zugabe von Fasern oder Füllstoffen verarbeitet werden.

Glasfasern

Verwendet bei Sticks

Glasfaserverstärktes Polyesterharzmaterial wird im sogenannten Strangziehverfahren hergestellt. Das Strangziehen, auch als Pultrusion bezeichnet, ist ein kontinuierliches Herstellungsverfahren, bei dem Glasfaserstränge durch ein Polyesterharzbad gezogen werden. Das Harz härtet danach in einer Matrix aus, in der es seine endgültige Form erhält. Hauptvorteile dieses Materials sind seine Stärke, seine Korrosionsbeständigkeit und sein geringes Gewicht.

Wählen Sie mit Bedacht

Entscheiden Sie sich für weiße Tischplatten und Bänke aus glasfaserverstärktem Kunststoff nur, wenn Sie bereit sind, die Oberfläche regelmäßig zu reinigen. Verwenden Sie keine aggressiven Reiniger oder Scheuermittel, da Sie sonst die unsichtbare UV-Schutzschicht zerkratzen. An der Oberfläche kann Glasfaserstaub haften. Verwenden Sie deshalb beim Aufbau Handschuhe oder reinigen Sie den Artikel vorher. Blätter, Staub, CO₂-Emissionen usw. können Spuren auf einer makellosen weißen Oberfläche hinterlassen; bitte denken Sie daran, wenn Sie den perfekten Standort für Ihren Produkt wählen.

Lackierte Glasfasern

Verwendet bei Marina

Das sogenannte Coating ist ein Technik zum Auftragen von nasser Farbe auf fiberglasverstärkte Kunststoffprofile. Die Farbe wird auf die Profile gesprüht. Nachdem die Profile in einem Ofen erwärmt werden, bildet sich ein kontinuierlicher Film.

Wählen Sie mit Bedacht

Entscheiden Sie sich für leichte Pulverbeschichtung nur, wenn Sie bereit sind, die Oberfläche regelmäßig zu reinigen. Nichts ist hässlicher als ein schmutziges Designermöbel, nicht wahr?

HPL

Verwendet bei Kosmos - Pantagruel - Sol+Luna

High Pressure Laminate, kurz HPL, ist eine flache Hochdruckschichtstoffplatte auf der Basis von Harzen, die, verstärkt mit Holzfasern, unter Wärmeeinfluss fest werden. Sie wird bei hohem Druck und hohen Temperaturen gefertigt. Die durchgefärbte Oberfläche besteht aus pigmentierten Harzen, die durch Elektrobögen ausgehärtet werden. Der Elastizitätsmodul und die hohe Zugfestigkeit und Biegesteifigkeit garantieren die hohe Stoßbeständigkeit von HPL. Die geschlossporige Oberfläche macht die Reinigung ganz einfach.

Wählen Sie mit Bedacht

Entscheiden Sie sich für weiße HPL-Tischplatte nur, wenn Sie bereit sind, die Oberfläche regelmäßig zu reinigen.

Polypropylen

Verwendet bei Captain's Chair

Polypropylen ist beständig gegen Spannungsrisskorrosion. Es klingt vielleicht seltsam, aber Korrosion kann auch bei Kunststoffen auftreten. Sie reißen insbesondere dort, wo mechanische Spannungen in Kombination mit chemischen Einflüssen auftreten. PP ist ein Kunststoff, der sehr gut dagegen beständig ist.

Wählen Sie mit Bedacht

Eine weiße Polypropylenoberfläche kann fleckenempfindlicher sein als eine schwarze. Polypropylen ist ein ziemlich weiches Material und daher kratzempfindlich.

Kautschuk

Verwendet bei Sticks

Der Kautschukbaum hat uns sein Holz geschenkt, aber davor hat er uns natürlich seinen Kautschuk gegeben. Die Gummisockel kaufen wir vor Ort in Sri Lanka ein, wo sie auch gefertigt werden. Sie sind die einzigen Artikel in unserem Sortiment, die nicht das Zeichen „Made in Belgium“ tragen, da wir in Belgien keine Gummibäume anbauen.

Wählen Sie mit Bedacht

Naturkautschuk hat die Farbe blasser Haut. Die schwarze Farbe wird durch Zugabe von Kohlenstoff, Silica, oder Karbonkreide vor der Vulkanisierung erzeugt. Die Karbonkreide kann schwarze Streifen am Boden verursachen, aber diese lassen sich einfach entfernen.

Beton

Verwendet bei Inumbra - Inumbria - Hopper shade - Kosmos shade

Beton ist ein Verbundmaterial bestehend aus Sand, der mit einem flüssigen Zement gebunden wird, der im Laufe der Zeit aushärtet. Unsere Betonblöcke werden unter hohem Druck geformt, um sie stabiler zu machen.

Wählen Sie mit Bedacht

Verwenden Sie Betonblöcke nur, wenn eine Befestigung am Boden nicht möglich ist.

Stoffe & Leder

Garn wird hergestellt, indem man Rohfasern zu langen Strängen spinnt. Unsere Textilien entstehen durch Weben oder Filzen. Manchmal werden Sie mit Acryl, PVC oder Polyester beschichtet, um sie wasser- und schmutzabweisend zu machen. Alle Stoffe werden sorgfältig geprüft und nach ihrem Einsatzzweck im Freien ausgewählt.

Sunbrella®

Verwendet bei AMAi - Bistrot - Captain's Chair - Gargantua - Hopper - Kosmos - Marina - Panigiri - Pantagruel - Sol+Luna - Tiki - Virus - Walrus

Sunbrella® ist ein Acrylstoff und noch immer als bester Outdoorstoff bekannt, der für die Herstellung von Kissen erhältlich ist. Die Farbpigmente werden in der ersten Phase des Herstellungsprozesses in den Fasern eingeschlossen, bevor überhaupt das Garn gesponnen wird. Sunbrella®-Farben sind beständig gegen raue Witterungsbedingungen und Jahre im Sonnenlicht.

Wählen Sie mit Bedacht

Unsere Sunbrella-Kissen und -Decken können bei niedriger Temperatur in der Maschine gewaschen werden. Ein weißes und ein buntes Kissen können schmutzig werden, aber das weiße sieht schneller schmutzig aus. Nicht für Wäschetrockner geeignet.

Hightech-Polyester

Verwendet bei AMAi - Inumbra - Inumbra - Hopper shade - Kosmos shade - Manille shade - Sol+Luna shade

Polyester ist die beliebteste Kunstfaser der Welt. Mit speziellen Bearbeitungsmethoden werden die Stoffe witterungsbeständig, wasser- und schmutzabweisend, lichtecht usw. gemacht. Hightech-Polyester wird für verschiedene Sonnenschutzanwendungen eingesetzt - von Sitzkissen über Terrassenmöbel bis hin zu Markisenstoffen. Eine hohe Wasser- und UV-Beständigkeit gewährleistet langfristig ein einwandfreies Aussehen.

Wählen Sie mit Bedacht

Blätter, Staub, CO2-Emissionen usw. können Spuren auf einem makellosen weißen Stoff hinterlassen; bitte denken Sie daran, wenn Sie den perfekten Standort für Ihren Sonnenschirm wählen.

PU-beschichtetes Polyester

Verwendet bei Acacia

Unser PU-beschichtetes Polyestergewebe ist ein dehnbares Gewebe, das für den Außeneinsatz geeignet ist. Das Gewebe ist wasserabweisend, leicht und flexibel. Es wird hauptsächlich für Campingzelte, strapazierfähige Bezüge, Kleidung und Taschen verwendet. Die Stretch-Qualität des Gewebes sorgt dafür, dass es nicht knittert.

Wählen Sie mit Bedacht

Blätter, Staub, CO2-Emissionen usw. können Spuren auf einem makellosen weißen Stoff hinterlassen; bitte denken Sie daran, wenn Sie den perfekten Standort für Ihren Sonnenschirm wählen.

Acryl

Verwendet bei Sensu

Dieses lösungsgetränkte Acrylgewebe ist ein umfangreich erforschtes Gewebe, das sich als sehr strapazierfähig erwiesen hat. Eine wasserabweisende Beschichtung verhindert das Eindringen von Wasser in das Gewebe und macht es zu einem wetterfesten und langlebigen Material.

Choose wisely

Unser lösungsgetränktes Acrylgewebe ist bei niedrigen Temperaturen maschinenwaschbar. Sowohl das weiße als auch das bunte Gewebe kann schmutzig werden, aber das weiße wird schneller unrein aussehen. Nicht im Trockner trocknen.

Sundance

Verwendet bei Walrus

Sundance Bezüge ist ein äußerst robustes PVC-Material und das kein Wasser und keinen Schmutz aufnimmt. Bei diesem glatten, reinigbaren Material beschränkt sich die Pflege auf ein Minimum.

Wählen Sie mit Bedacht

Blätter, Staub, CO₂-Emissionen usw. können Spuren auf einem makellosen weißen Stoff hinterlassen; bitte denken Sie daran, wenn Sie den perfekten Standort für Ihr Sofa wählen.

Batyline

Verwendet bei Sol+Luna

Beim Batyline-Sortiment handelt es sich um das standardmäßige Gittergewebe, das von den namhaftesten Markenherstellern im Bereich des Büroräume, Hotels, Restaurants, Wellness-Einrichtungen sowie in den Bereichen Yachting und Kreuzfahrtschiffen Anwendung findet...

Wählen Sie mit Bedacht

Batyline ist nicht nur robust, nachhaltig und ästhetisch, sondern auch ausgesprochen einfach zu pflegen. Durch ein einfaches Reinigen mit dem Extremis Multi Cleaner erhält das Gewebe sein ursprüngliches Aussehen. Natürlich ist ein weißes Gewebe zarter als die meisten anderen Farben, z.B. mit Sonnencreme.

Als Erster informiert werden

Facebook: facebook.com/extremis.be

LinkedIn: linkedin.com/company/extremis

Pinterest: pinterest.com/extremis

Instagram: instagram.com/extremis

Vimeo: vimeo.com/extremis

Youtube: youtube.com/user/EXTREMISdesign

Kontakt

Extremis HQ - Belgium

Couthoflaan 20b

8972 - Poperinge

BELGIEN

Tel. +32 57 34 60 20

info@extremis.com

www.extremis.com

Geöffnet von Montag bis Freitag

8:30 bis 12:30 und 13:00 bis 17:00

