

# extremis<sup>®</sup>

## Preisliste

€ — DE — 2024  
Unverbindliche Preisempfehlung exkl. MwSt.







## **Tools for togetherness**

## Guten Tag,

gutes Design, ethisch verantwortungsvolle Produktion und hochwertige Materialien sind nur zu einem fairen Preis zu haben. Dessen sollten wir uns bewusst sein. Schon während der Produktentwicklung sind wir bemüht, durch effizienten Materialeinsatz, geringes Transportvolumen und Vermeidung von Abfällen unseren ökologischen Fussabdruck zu verringern. Deshalb hat jedes 'Tool for Togetherness' eine lange Vorgeschichte, bis es in unserer Preisliste erscheint: Funktionell und unter ökologischen Aspekten entwickelt, solide und mit hochwertigen Materialien konstruiert, und letztendlich in Handarbeit in Belgien gefertigt. Das Ergebnis? Sehen Sie selbst! Extremis-Möbel ist eine Anschaffung fürs Leben, Ein Produkt, was Sie irgendwann an die nächste Generation weitergeben. Willkommen bei Extremis!

	<p>IMMER AUF DEM NEUESTEN STAND? Beachten Sie die Gültigkeitsdauer auf der Frontseite. Auch als PDF unter <a href="http://www.extremis.com/pl">www.extremis.com/pl</a></p>
	<p>DEALER PORTAL Ist das Produkt auf Lager und versandbereit? Jetzt online bestellen! Gehen Sie auf <a href="http://www.extremis.com/portal">www.extremis.com/portal</a></p>
	<p>PCON Ab sofort auch auf pCon planner. <a href="http://www.extremis.com/pcon">www.extremis.com/pcon</a></p> 

## Wählen Sie mit Bedacht

Wir haben fantastische Produkte, aber jedes Material hat seine Grenzen.

Erwarten Sie ebenso wenig, dass Hölzer jahrelang ohne Pflege glatt bleibt, wie Sie erwarten können, dass Ihre Zähne ohne Putzen weiß bleiben! Auch Outdoor-Möbel brauchen regelmäßige Reinigung und etwas grundlegende Pflege, insbesondere bei intensiver Nutzung, hoher Feuchtigkeit oder Luftverschmutzung. Lesen Sie mehr in unserem Abschnitt „Materialien“ oder unter [www.extremis.com/produktpflege](http://www.extremis.com/produktpflege).

## We Ihr Projekt

Sobald ein Auftrag 5 Exemplare eines Artikels übersteigt, betrachten wir ihn als „Spezialauftrag“. Die Lieferzeit wird sich von Standardlieferzeiten unterscheiden und andere Bedingungen können bei Abmessungen, Farben oder Stoffen auf Anfrage gelten. Es gibt eine Ausnahme: Unsere Sticks-Kollektion hat einen maximalen Standardauftragsumfang von 20 Stück jedes Artikels.

## Refurbishment tools



Jedes unserer „Tools for Togetherness“ hat eine lange Geschichte, noch bevor es von Ihnen genutzt wird. Logisches und ökologisches Design, solide Verarbeitung und Herstellung in Belgien mit einer Auswahl an hochwertigen Materialien.

Um die Lebensdauer unserer Möbel noch weiter zu verlängern, bieten wir Ersatzteile an. Da jedes Extremis-Möbelstück mit Blick auf einen effizienten Montageprozess entworfen wurde, ist der Austausch eines bestimmten Teils ziemlich einfach. Mit einfachen Videos, die jeden Schritt erklären, werden Sie Ihrem „Tools for Togetherness“ leicht neues Leben einhauchen können. Gehen Sie auf [www.extremis.com/refurbishment](http://www.extremis.com/refurbishment)

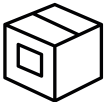

## Allgemeine Verkaufsbedingungen

Weil wir eine große Anzahl verschiedener Komponenten auf Lager haben und lokal produzieren, haben die meisten Artikel eine kurze Vorlaufzeit.

<p>€ 4995 GAR001</p>	<p>Unverbindliche Preisempfehlung exkl. MwSt.</p>
	<p>Kundenspezifisch gefertigter Artikel, Vorauszahlung erforderlich, fragen Sie nach der Lieferzeit.</p>
	<p>Bestellungen müssen von Extremis bestätigt werden. Diese Bestätigung ist final und bindend: Prüfen Sie Ihre Bestellungen und informieren Sie uns innerhalb von 24 Stunden über mögliche Fehler.</p>
	<p>Der Käufer kann Bestellungen nicht ohne Extremis' Zustimmung stornieren, zurückziehen oder ändern. Wenn ein solcher Antrag genehmigt wird, fallen Kosten an, die in unseren Allgemeinen Geschäftsbedingungen (<a href="http://www.extremis.com/allgemeinegeschäftsbedingungen">www.extremis.com/allgemeinegeschäftsbedingungen</a>).</p>
	<p>Die Lieferung erfolgt von Tür zu Tür auf Straßenebene in das Lager des Extremis Händlers. Dropshipping an den B2C-Endverbraucher ist nicht möglich.</p>
	<p>Bei DAP-Lieferungen sind ein Fahrer und eine LKW-Heckklappe inbegriffen. Wenn Sie zusätzliche Dienstleistungen benötigen, können Sie diese gegen eine zusätzliche Gebühr zu den auf Seite 6 aufgeführten Tarifen anfordern.</p>
	<p>Wenn Sie Änderungen an Ihrer Lieferadresse vornehmen, nachdem wir Ihre Bestellung bestätigt haben, wird eine zusätzliche Gebühr von € 75 erhoben.</p>
	<p>Macht der Käufer bei Adresse, Kontaktdaten oder Öffnungszeiten eine falsche Angabe, sodass unser Spediteur einen zweiten Lieferversuch vornehmen muss, wird eine zusätzliche Gebühr von € 150 erhoben.</p>
	<p>Wir können Produkte in Einzelteilen liefern. Es liegt in der Verantwortung des Käufers, das Produkt mithilfe von spezialisierten Monteuren zusammenzubauen und zu installieren und dabei der von Extremis bereitgestellten Anleitung zu folgen.</p>
	<p>Wir bieten eine Standard-Garantie von 2 Jahren auf alle Produkte. Für mehr Informationen über die vollständige Garantie, besuchen Sie <a href="http://www.extremis.com/de/garantie">www.extremis.com/de/garantie</a>.</p>

# Transport

Wir verstehen, wie wichtig eine praktische Lieferung ist. Deshalb haben wir einen Überblick über unsere Transportkosten und -dienstleistungen zusammengestellt. Wir bieten eine Auswahl verschiedener Dienstleistungen und Transportlösungen an, die an Ihre Bedürfnisse angepasst werden können, egal wie besonders diese sind. Schauen Sie sich unsere Tabelle unten an für weitere Informationen. Bitte beachten Sie, dass als Grundlage zur Berechnung jeder einzeln erteilte Auftrag gilt. Transportkosten und -dienstleistungen exkl. MwSt.

	Belgien / Niederlande / Luxemburg / Deutschland / Österreich / Schweiz <sup>3</sup> / Frankreich	Italien <sup>2</sup> / Spanien <sup>2</sup> / Portugal <sup>2</sup> / Dänemark / Schweden / Norwegen <sup>3</sup> / Finnland / Großbritannien <sup>3</sup> / Irland	Rest der Welt
<b>Incoterms</b>	DAP	DAP	FCA-A
<b>Kostenlose Lieferung ab einem Nettobestellwert von</b>	€ 1500	€ 2500	
<b>Transportkosten unter dem Nettobestellwert</b>	€ 125 <small>Keine Zusatzkosten via Händlerportal</small>	€ 250 <small>Keine Zusatzkosten via Händlerportal</small>	

## ZUSÄTZLICHE TRANSPORTDIENSTLEISTUNGEN

	Inklusive	Inklusive	
<b>Hebebühne</b>			
<b>Gabelstapler</b>	+ € 150	+ € 150	
<b>Adressänderung</b>	+ € 75	+ € 75	
<b>Festgelegter Liefertermin</b>	+ € 500	+ € 500	
<b>Festgelegter Liefertermin und Zeitslot</b>	+ € 650	+ € 650	
<b>Zweitversuch Lieferung</b>	+ € 150	+ € 150	
<b>Adresse nicht mit 18-m-Lkw erreichbar</b>	+ € 50	+ € 50	

## EXPORTDOKUMENTE

	€ 50 (Schweiz) <small>Keine Zusatzkosten via Händlerportal</small>	€ 50 (Großbritannien / Norwegen) <small>Keine Zusatzkosten via Händlerportal</small>	€ 50
<b>Ex-1 Dokument<sup>3</sup></b>			

## IMPORTDOKUMENTE

<b>Ex-1 Dokument</b>		€ 50 (Großbritannien / Norwegen)	
----------------------	--	----------------------------------	--



<sup>2</sup> Zustellung nur auf das Festland/Inseln auf Anfrage gegen Aufpreis

<sup>3</sup> UK, Schweiz und Norwegen: Einfuhrzölle und Einfuhrverzollung sind nicht enthalten

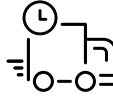

# Incoterms

Sie möchten wissen, welche der Incoterms auf Sie zutreffen? Wir haben für Sie eine leicht verständliche Tabelle erstellt, die genau erklärt, was jeder Incoterm beinhaltet. Finden Sie heraus, welche auf Ihren Standort zutreffen und erhalten Sie die Dienstleistungen, die Sie brauchen.

	 Verladung und Ausfuhrzoll	 Beförderung zum Bestimmungsort	 Einfuhrzollabfertigung	 Einfuhrzölle
DAP	✓	✓	✗	✗
FCA-A	✓	✗	✗	✗
EXW	✗	✗	✗	✗

# Bedeutung Symbole

Schauen Sie sich diese Icons an! Sind sie nicht toll? Und noch dazu enthalten sie wichtige Angaben über unsere Produkte.

	Zur Übersicht		Ich bin für einen Sonnenschirm vorbereitet!
	Prüfen Sie Verfügbarkeit, Lieferzeiten und bestellen Sie online		Ich passe perfekt zu diesem Tisch!
	Barrierefrei für Rollstuhlfahrer		Achtung, mein Rohr ist xxx mm dick
	Stromanschluss möglich		



Acacia 10



AMAi 12



Anker 28



Bistro 32

NEUE OPTION



Captain's Chair 36



Deco cushions 40



Gargantua 42



Hopper bench 46



Hopper bench AA 46



Hopper combo 50



Hopper combo AA 51



Hopper picnic 54



Hopper picnic AA 56



Hopper shade 70



Inumbra 72



Inumbrina 74



Kosmos 78



Kosmos shade 80

NEU

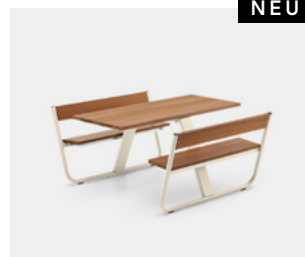

Manille 84



Marina combo 86





Marina picnic 88



Marina double desk 92



Marina table 94



Marina high table 96

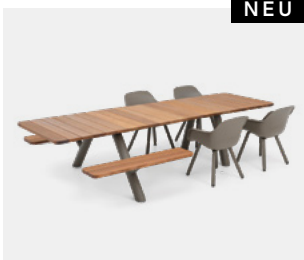

NEU

Panigiri combo 102

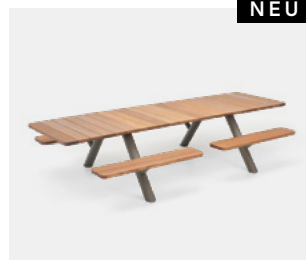

NEU

Panigiri picnic 102

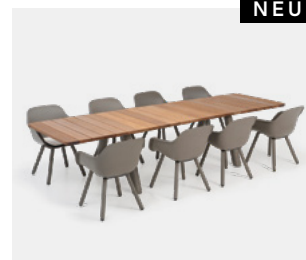

NEU

Panigiri table 102



Pantagruel picnic 108



Pantagruel table 112



Pantagruel high table 114



Picnik 118



NEUE OPTION

Sensu 120



Sol+Luna 128



Sticks 134



Tiki 140



Tiki table 148



Virus 150



Walrus 156



Maintenance tools 182

Dieses PDF ist interaktiv  
Sie können einfach vom  
Inhaltsverzeichnis zu den Pro-  
duktseiten springen und sich  
so nahtlos zwischen den Seiten  
bewegen. Unsere Preisliste war  
noch nie so lebendig!

# Acacia

© design by Dirk Wynants

Dieser kompakte, asymmetrische und akazienförmige Sonnenschirm passt auf den begrenzten Raum eines Balkons oder einer kleinen Terrasse. Dank seines cleveren Designs wirft er mit einer viel kleineren Fläche genauso viel Schatten wie ein größerer Sonnenschirm. Drehen Sie Acacia einfach mit dem Griff in Richtung der Sonne. Anstatt den Sonnenschirm zu schließen, nehmen Sie einfach die Bespannung ab und bewahren Sie sie in der Hülle auf. Was bleibt, ist eine schöne, baumartige Skulptur, die das ganze Jahr über im Freien bleiben kann. Sonnenschirmständer zugeben oder am Boden befestigen.



Verfügbarkeit prüfen  
[www.extremis.com/portal](http://www.extremis.com/portal)



ø34 mm

Außenmaße (l x b x h): 231 x 235 x 189/236 cm

Weißes PU-beschichtetes Polyestergewebe + Strukturierte pulverbeschichtete Edelstahlmasten und -rohre + Feuerverzinkter Fuss zur Bodenverankerung  
 Aufbewahrungstasche für Überdachung inbegriffen

		<b>OFF WHITE</b> RAL9002	<b>€ 1975</b> ACA447
		<b>VERDIGRIS</b> RGB 133 147 142	<b>€ 1975</b> ACA350
		<b>REED GREEN</b> RAL6013	<b>€ 1975</b> ACA351
		<b>COPPER BROWN</b> RAL8004	<b>€ 1975</b> ACA352
		<b>FARBE AUF ANFRAGE</b> Nur RAL-Farben Startgebühr 300 € (exkl. MwSt.)	<b>€ 2075</b> ACA357



## Freunde des Produkts

Tiki table  
 standard tabletop



→ p148

Virus  
 standard tabletop



→ p150



## SONNENSCHIRMSTÄNDER

Einen beliebigen Sonnenschirmfuß hinzufügen



### LEICHT

1 Grundplatte aus verzinktem Stahl  
Wir empfehlen um mit Virus& Tiki table zu kombinieren  
ø 48 cm - 15 kg

€ 175

ACA010



### STANDARD

2 Grundplatten aus verzinktem Stahl  
Nicht mit Tiki table zu kombinieren  
ø 48 cm - 30 kg

€ 350

ACA011



### SCHWERE BELASTUNG

3 Grundplatten aus verzinktem Stahl  
Nicht mit Tiki table zu kombinieren  
ø 48 cm - 45 kg

€ 525

ACA012

## ACACIA KOMBINATIONEN

Mit Virus und Tiki table

Acacia + Virus 3-Sitzer



Acacia + Virus 4-Sitzer



Acacia + Virus 5-Sitzer

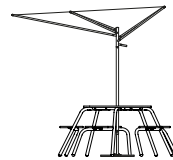

Acacia + Tiki table small



Acacia + Tiki table large

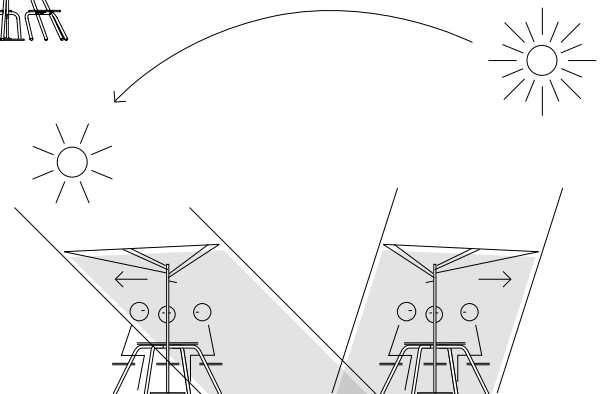

# AMAI galvanized

© design by Dirk Wynants

AMAI ist die Flexibilität, die Sie sich jederzeit im Innen- und Außenbereich wünschen. Zwei A-förmige seitliche Rahmen bilden ein stabiles Fundament für multifunktionelle. Dank des innovativen Designs kann eine einzelne Person die Tischplatte von Sitzhöhe auf Stehhöhe ändern und umgekehrt.

Fügen Sie weitere A-Rahmen hinzu, um das Erlebnis des Miteinanders unendlich zu verlängern! Acht Leute passen sitzend an einen AMAI, stehend sogar noch mehr.



Verfügbarkeit prüfen  
www.extremis.com/portal



Barrierefrei für  
Rollstuhlfahrer → p178





## BASISMODUL

Außenmaße (l x b x h): 304 x 113 x 230 cm

A-Rahmen aus verzinktem Stahl, Fußstütze und Oberrohr

Die Abschlusskanten der Tischplatte sind immer Strukturierte, pulverbeschichtete Aluminium Off white RAL9002

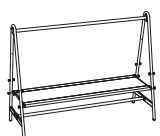
Hellwood = 100% PEFC

		 <b>OFF WHITE</b> RAL9002 Tischplatte	  <b>HELLWOOD</b> Thermisch behandelt Tischplatte Mittelplatte
	 <b>STAHL, FEUERVERZINKT</b> A-Rahmen, Fußstütze und Oberrohr	<b>€ 4080</b> AMA739	<b>€ 4340</b> AMA740





## ERWEITERUNGSMODUL

Außenmaße (l x b x h): 298 x 113 x 230 cm

A-Rahmen aus verzinktem Stahl, Fußstütze und Oberrohr

Die Abschlusskanten der Tischplatte sind immer Strukturierte, pulverbeschichtete Aluminium Off white RAL9002

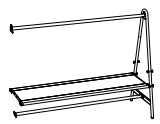
Hellwood = 100% PEFC

		 <b>OFF WHITE</b> RAL9002 Tischplatte	  <b>HELLWOOD</b> Thermisch behandelt Tischplatte Mittelplatte
	 <b>STAHL, FEUERVERZINKT</b> A-Rahmen, Fußstütze und Oberrohr	<b>€ 3150</b> AMA744	<b>€ 3410</b> AMA745

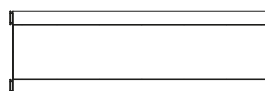

Tischplatte pulverbeschichtet

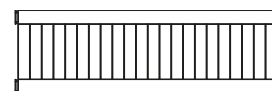

Tischplatte Hellwood



## Freunde des Produkts

AMAI  
benches



→ p27

Captain's Chairs



→ p36

Tiki stool  
& bar stool





→ p140

## TISCH-ADD-ON

Außenmaße (l x b): 87 x 40 cm

Strukturierte, pulverbeschichtete Aluminium

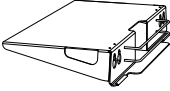
Kann sowohl in der Standard- als auch hohen Position verwendet werden

		<b>OFF WHITE</b> RAL9002	<b>€ 775</b> AMA711
		<b>FARBE AUF ANFRAGE</b> Nur RAL-Farben Startgebühr 300 € (exkl. MwSt.)	<b>€ 815</b> AMA066

## MONITORHALTERUNG

VESA-Anschluss für Computer-Monitor, nicht für einen Fernseher

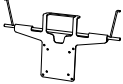
	Edelstahl	<b>€ 200</b> AMA068
---	-----------	------------------------

## TISCHPLATTENBEFESTIGUNG

Kann nur verwendet werden, wenn der Tisch in der höchsten Position steht

	Edelstahl 1 Set: 4 Stück	<b>€ 240/Set</b> AMA067
---	-----------------------------	----------------------------

## STANDARDFÜSSE

	Schwarz 1 Set: 2 Stück	<b>€ incl.</b>
---	---------------------------	----------------

## NIVELLIERFÜSSE

Wir empfehlen diese Füße für unebene Böden

Sie benötigen 1 Set für jeden A-Rahmen

	Schwarz 1 Set: 2 Stück	<b>€ 75/Set</b> AMA070
---	---------------------------	---------------------------

## FÜSSE FÜR BODENVERANKERUNG

Kann auch zur AMAi Bank hinzugefügt werden

Sie benötigen 1 Set für jeden A-Rahmen | Höhenverstellbar

Verankerungsmaterial nicht einbegriffen

	Edelstahl 1 Set: 2 Stück	<b>€ 400/Set</b> AMA069
---	-----------------------------	----------------------------

# AMAi powder coated

© design by Dirk Wynants

AMAi ist die Flexibilität, die Sie sich jederzeit im Innen- und Außenbereich wünschen. Zwei A-förmige seitliche Rahmen bilden ein stabiles Fundament für multifunktionelle. Dank des innovativen Designs kann eine einzelne Person die Tischplatte von Sitzhöhe auf Stehhöhe ändern und umgekehrt.

Fügen Sie weitere A-Rahmen hinzu, um das Erlebnis des Miteinanders unendlich zu verlängern! Acht Leute passen sitzend an einen AMAi, stehend sogar noch mehr.



Verfügbarkeit prüfen  
[www.extremis.com/portal](http://www.extremis.com/portal)



Barrierefrei für  
Rollstuhlfahrer → p178



Stromoptionen  
→ p16



Schirm → p17  
Zubehör → p18







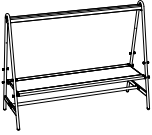

## BASISMODUL

Außenmaße (l x b x h): 304 x 113 x 230 cm

A-Rahmen aus strukturiertem pulverbeschichtetem Edelstahl und Oberflächenprofil aus Aluminium + Fußstütze aus Stahl, feuerverzinkt

Die Abschlusskanten der Tischplatte sind immer Strukturiert pulverbeschichtet

Hellwood = 100% PEFC

	 <b>PULVERBESCHICHTET</b> <i>Tischplatte</i>	 <b>HELLWOOD</b> <i>Thermisch behandelt Tischplatte Mittelplatte</i>
 <b>BLACK</b> RAL9005 A-Rahmen und Oberflächenprofil	<b>€ 4690</b> AMA019	<b>€ 4950</b> AMA018
 <b>BEACH BEIGE</b> RAL1019 A-Rahmen und Oberflächenprofil	<b>€ 4690</b> AMA653	<b>€ 4950</b> AMA645
 <b>OFF WHITE</b> RAL9002 A-Rahmen und Oberflächenprofil	<b>€ 4690</b> AMA686	<b>€ 4950</b> AMA688
 <b>COPPER BROWN</b> RAL8004 A-Rahmen und Oberflächenprofil	<b>€ 4690</b> AMA025	<b>€ 4950</b> AMA024
 <b>FARBE AUF ANFRAGE</b> Nur RAL-Farben A-Rahmen und Oberflächenprofil Startgebühr 300 € (exkl. MwSt.)	<b>€ 4920</b> AMA028	<b>€ 5190</b> AMA027

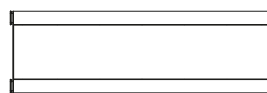

Tischplatte pulverbeschichtet

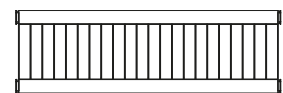

Tischplatte Hellwood



## Freunde des Produkts

AMAi  
benches



→ p27

Captain's Chairs



→ p36

Tiki stool  
& bar stool



→ p140



## ERWEITERUNGSMODUL

Außenmaße (l x b x h): 298 x 113 x 230 cm

A-Rahmen aus strukturiertem pulverbeschichtetem Edelstahl und Oberflächenprofil aus Aluminium + Fußstütze aus Stahl, feuerverzinkt

Die Abschlusskanten der Tischplatte sind immer Strukturiert pulverbeschichtet

Hellwood = 100% PEFC

		<p><b>PULVERBESCHICHTET</b> <i>Tischplatte</i></p>		<p><b>HELLWOOD</b> <i>Thermisch behandelt</i> <i>Tischplatte Mittelplatte</i></p>
	<p><b>BLACK</b> RAL9005 A-Rahmen und Oberflächenprofil</p>	<p><b>€ 3580</b> AMA031</p>	<p><b>€ 3840</b> AMA030</p>	
	<p><b>BEACH BEIGE</b> RAL1019 A-Rahmen und Oberflächenprofil</p>	<p><b>€ 3580</b> AMA699</p>	<p><b>€ 3840</b> AMA701</p>	
	<p><b>OFF WHITE</b> RAL9002 A-Rahmen und Oberflächenprofil</p>	<p><b>€ 3580</b> AMA698</p>	<p><b>€ 3840</b> AMA700</p>	
	<p><b>COPPER BROWN</b> RAL8004 A-Rahmen und Oberflächenprofil</p>	<p><b>€ 3580</b> AMA037</p>	<p><b>€ 3840</b> AMA036</p>	
	<p><b>FARBE AUF ANFRAGE</b> Nur RAL-Farben A-Rahmen und Oberflächenprofil Startgebühr 300 € (exkl. MwSt.)</p>	<p><b>€ 3755</b> AMA040</p>	<p><b>€ 4025</b> AMA039</p>	

## FUSSSTÜTZE

\* AUSLAUFEND. Nur noch Restbestände lieferbar

		<p>Stahl, feuerverzinkt</p>	<p><b>€ incl.</b></p>
		<p>Edelstahl *</p>	<p><b>€ 215</b> AMA208</p>



## WO BEKOMME ICH DEN RICHTIGEN PRODUKTCODE FÜR MEIN LICHTMODUL?

Ersetzen Sie die Auslassungspunkte mit dem untenstehenden korrekten Code für Ihre Region

 <b>SHUKO</b> Europe typ F	 <b>GROSSBRITANNIEN</b> Typ G	 <b>SCHWEIZ</b> Typ J
.....SO	.....UK	.....CH



## LICHT- UND ELEKTRIZITÄTSMODUL - OUTDOOR U. INDOOR

Außenmaße (l x b x h): 290 x 10 x 5 cm

2 dimmbare LED-Lichter mit warmweißem Licht (3000 K), je 84 cm lang in der Mitte des Profils

Kann nachträglich montiert werden, wird eingeschoben | Kann nicht mit dem verzinkten Oberrohr aus Stahl kombiniert werden

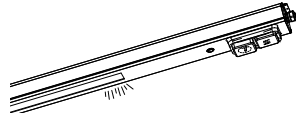
Kabellose intelligente Steuerung der Beleuchtung über die Casambi App (Europa)

 	<b>BLACK</b> Aluminium, pulverbeschichtet RAL9005 2 LED-Lichter + 2 Steckdosen + 2 USB-Porte (1 USB u. 1 USB-C)	<b>€ 2755</b> AMA060...
---	--	----------------------------

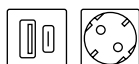

## STROMKABEL

Ein Kabel kann vier AMAi Module mit Strom versorgen. Lassen Sie sich von Extremis beraten, wenn Sie mehrere Heiz- oder Küchengeräte verwenden  
In Ländern, wo dieser Steckertyp nicht verwendet wird, muss ein anderer Stecker montiert werden

Bis max. 3500 W

	IP65 500 cm	<b>€ 70</b> AMA054
---	----------------	-----------------------

## SCHIRM









Außenmaße (l x b): 282 x 301 cm

Weißer Hightech-Polyester + Stahlrohre | 3 Wellen auf jeder Seite

Wird unterhalb des Oberflächenprofils angebracht | Kann nicht mit dem verzinkten Stahlrahmen kombiniert werden

Enthält an beiden Seiten ein extra pulverbeschichtetes Profil für den Wasserablauf

\* AUSLAUFEND. Nur noch Restbestände lieferbar

	 <b>STAHL, FEUERVERZINKT</b> <i>Rohre</i>	 <b>EDELSTAHL *</b> <i>Rohre - AISI 316</i>
 <b>BLACK</b> Profile RAL9005 und Weißer Stoff	<b>€ 1850</b> AMA124	<b>€ 1850</b> AMA079
 <b>BEACH BEIGE</b> Profile RAL1019 und Weißer Stoff	<b>€ 1850</b> AMA130	<b>€ 1850</b> AMA657
 <b>OFF WHITE</b> Profile RAL9002 und Weißer Stoff	<b>€ 1850</b> AMA131	<b>€ 1850</b> AMA706
 <b>COPPER BROWN</b> Profile RAL8004 und Weißer Stoff	<b>€ 1850</b> AMA125	<b>€ 1850</b> AMA080
 <b>FARBE AUF ANFRAGE</b> Nur RAL-Farben Startgebühr 300 € (exkl. MwSt.)	<b>€ 1945</b> AMA126	<b>€ 1945</b> AMA081

## MARKSTAND-SCHIRM









Außenmaße (l x b x h): 282 x 301 x 23 cm

Weißer Hightech-Polyester + Stahlrohre | 3 Wellen und 1 extra Sonnenschutzklappe auf beiden Seiten

Wird unterhalb des Oberflächenprofils angebracht | Kann nicht mit dem verzinkten Stahlrahmen kombiniert werden

Enthält an beiden Seiten ein extra pulverbeschichtetes Profil für den Wasserablauf

\* AUSLAUFEND. Nur noch Restbestände lieferbar







	 <b>STAHL, FEUERVERZINKT</b> <i>Rohre</i>	 <b>EDELSTAHL *</b> <i>Rohre - AISI 316</i>
 <b>BLACK</b> Profile RAL9005 und Weißer Stoff	<b>€ 2150</b> AMA127	<b>€ 2150</b> AMA082
 <b>BEACH BEIGE</b> Profile RAL1019 und Weißer Stoff	<b>€ 2150</b> AMA133	<b>€ 2150</b> AMA710
 <b>OFF WHITE</b> Profile RAL9002 und Weißer Stoff	<b>€ 2150</b> AMA132	<b>€ 2150</b> AMA709
 <b>COPPER BROWN</b> Profile RAL8004 und Weißer Stoff	<b>€ 2150</b> AMA128	<b>€ 2150</b> AMA083
 <b>FARBE AUF ANFRAGE</b> Nur RAL-Farben Startgebühr 300 € (exkl. MwSt.)	<b>€ 2260</b> AMA129	<b>€ 2260</b> AMA084

## TISCH-ADD-ON

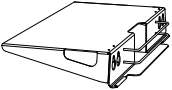
Außenmaße (l x b): 87 x 40 cm

Strukturierte, pulverbeschichtete Aluminium

Kann sowohl in der Standard- als auch hohen Position verwendet werden

		<b>BLACK</b> RAL9005	<b>€ 775</b> AMA063
		<b>BEACH BEIGE</b> RAL1019	<b>€ 775</b> AMA712
		<b>OFF WHITE</b> RAL9002	<b>€ 775</b> AMA711
		<b>COPPER BROWN</b> RAL8004	<b>€ 775</b> AMA064
		<b>FARBE AUF ANFRAGE</b> Nur RAL-Farben Startgebühr 300 € (exkl. MwSt.)	<b>€ 815</b> AMA066

## MONITORHALTERUNG

VESA-Anschluss für Computer-Monitor, nicht für einen Fernseher

	Edelstahl	<b>€ 200</b> AMA068
--	-----------	------------------------

## HAKEN

Ideal für hängende Pflanzen und Kabel

Kann nicht mit dem verzinkten Oberrohr aus Stahl kombiniert werden

	Edelstahl	<b>€ 75</b> AMA106
---	-----------	-----------------------

## TISCHPLATTENBEFESTIGUNG

Kan nur verwendet werden, wenn der Tisch in der höchsten Position steht

	Edelstahl 1 Set: 4 Stück	<b>€ 240/Set</b> AMA067
---	-----------------------------	----------------------------

## STANDARDFÜSSE



Schwarz  
1 Set: 2 Stück

€ incl.

## NIVELLIERFÜSSE

Wir empfehlen diese Füße für unebene Böden  
Sie benötigen 1 Set für jeden A-Rahmen



Schwarz  
1 Set: 2 Stück

€ 75/Set  
AMA070

## FÜSSE FÜR BODENVERANKERUNG

Kann auch zur AMAi Bank hinzugefügt werden  
Sie benötigen 1 Set für jeden A-Rahmen | Höhenverstellbar  
Verankerungsmaterial nicht einbegriffen

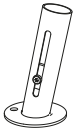

Edelstahl  
1 Set: 2 Stück

€ 400/Set  
AMA069

# AMAI catering station © design by Dirk Wynants

Die AMAi Catering-Station ist der ultimative Wingman für Ihre Party. Schluss mit dem Hin- und Hergerenne in die Küche, während Ihre Gäste sich fragen, wo Sie abgeblieben sind. Mit dieser praktischen Arbeitsfläche - mit integrierter Aufbewahrungsmöglichkeit für Teller - können Sie Ihre Appetizer mittendrin zubereiten. Und mit dem optionalen Bar-Add-on können Sie außerdem einen Bereich einrichten, an dem Drinks stehend eingenommen werden können. Und wenn es an der Zeit ist, anzustoßen, garantiert der optionale Weinglashalter, dass Ihre Weingläser immer in Reichweite sind.



 Verfügbarkeit prüfen  
www.extremis.com/portal







 Stromoptionen  
→ p22

 Schirm → p23  
Zubehör → p24

## BASISMODUL

Außenmaße (l x b x h): 304 x 113 x 230 cm







A-Rahmen aus strukturiertem pulverbeschichtetem Edelstahl + Oberflächenprofil und Tischplatte aus Aluminium + Fußstütze aus Stahl, feuerverzinkt

		<b>BLACK</b> RAL9005	<b>€ 6050</b> AMA089
		<b>BEACH BEIGE</b> RAL1019	<b>€ 6050</b> AMA650
		<b>OFF WHITE</b> RAL9002	<b>€ 6050</b> AMA713
		<b>COPPER BROWN</b> RAL8004	<b>€ 6050</b> AMA090
		<b>FARBE AUF ANFRAGE</b> Nur RAL-Farben Startgebühr 300 € (exkl. MwSt.)	<b>€ 6345</b> AMA092

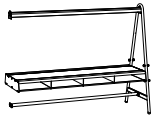
## ERWEITERUNGSMODUL

Außenmaße (l x b x h): 298 x 113 x 230 cm

A-Rahmen aus strukturiertem pulverbeschichtetem Edelstahl + Oberflächenprofil und Tischplatte aus Aluminium + Fußstütze aus Stahl, feuerverzinkt

		<b>BLACK</b> RAL9005	<b>€ 4940</b> AMA093
		<b>BEACH BEIGE</b> RAL1019	<b>€ 4940</b> AMA655
		<b>OFF WHITE</b> RAL9002	<b>€ 4940</b> AMA715
		<b>COPPER BROWN</b> RAL8004	<b>€ 4940</b> AMA094
		<b>FARBE AUF ANFRAGE</b> Nur RAL-Farben Startgebühr 300 € (exkl. MwSt.)	<b>€ 5180</b> AMA096



### Freunde des Produkts

Captain's Chairs  
high

→ p36



Tiki  
bar stool

→ p140









## BAR-ADD-ON

Außenmaße (l x b x h): 286 x 31 x 37 mm

Tischplatte u. Stützen aus strukturiertem pulverbeschichteten Aluminium

Kan nur in Kombination mit dem AMAi catering station verwendet werden



		<b>BLACK</b> RAL9005	<b>€ 1500</b> AMA097
		<b>BEACH BEIGE</b> RAL1019	<b>€ 1500</b> AMA651
		<b>OFF WHITE</b> RAL9002	<b>€ 1500</b> AMA716
		<b>COPPER BROWN</b> RAL8004	<b>€ 1500</b> AMA098
		<b>FARBE AUF ANFRAGE</b> Nur RAL-Farben Startgebühr 300 € (exkl. MwSt.)	<b>€ 1575</b> AMA100
		Edelstahl	<b>€ 150</b> AMA101

## GLASHALTER

Außenmaße (l x b x h): 72 x 13 x 7 cm

## FUSSSTÜTZE

\* AUSLAUFEND. Nur noch Restbestände lieferbar

		Stahl, feuerverzinkt	<b>€ incl.</b>
		Edelstahl *	<b>€ 215</b> AMA208

## AMAI CATERING STATION

Die perfekte Höhe, um köstliche Gerichte und Drinks zuzubereiten, mit praktischem Stauraum, auf den von allen Seiten zugegriffen werden kann.

## AMAI CATERING STATION + BAR ADD-ON

Mit dem Bar teil richten Sie spielend eine gemütliche Apéro-Ecke ein, in der Sie das herrliche Zusammensein mit Freunden genießen und gleichzeitig weitere Drinks und Leckerbissen zubereiten können. Mit den stapelbaren Tiki Barhockern sorgen Sie für noch mehr Komfort.

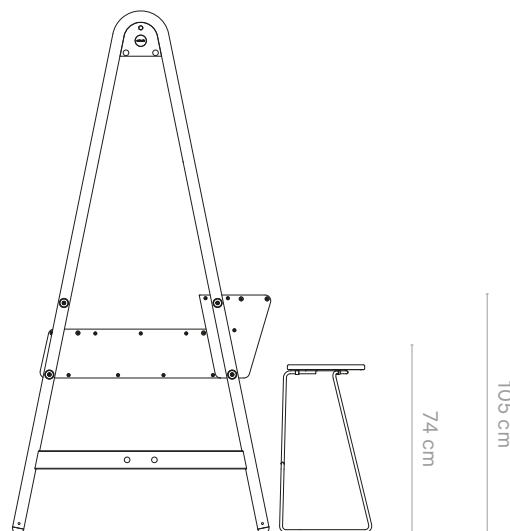
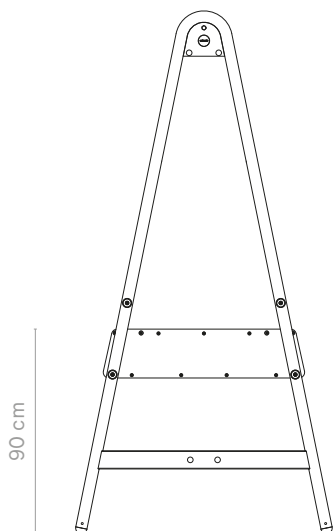



## WO BEKOMME ICH DEN RICHTIGEN PRODUKTCODE FÜR MEIN LICHTMODUL?

Ersetzen Sie die Auslassungspunkte mit dem untenstehenden korrekten Code für Ihre Region

 <b>SHUKO</b> Europe typ F	 <b>GROSSBRITANNIEN</b> Typ G	 <b>SCHWEIZ</b> Typ J
.....SO	.....UK	.....CH



## LICHT- UND ELEKTRIZITÄTSMODUL - OUTDOOR U. INDOOR

Außenmaße (l x b x h): 290 x 10 x 5 cm

2 dimmbare LED-Lichter mit warmweißem Licht (3000 K), je 84 cm lang in der Mitte des Profils

Kann nachträglich montiert werden, wird eingeschoben | Kann nicht mit dem verzinkten Oberrohr aus Stahl kombiniert werden

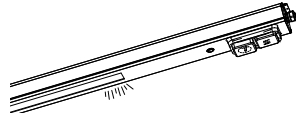
Kabellose intelligente Steuerung der Beleuchtung über die Casambi App (Europa)

 	<b>BLACK</b> Aluminium, pulverbeschichtet RAL9005 2 LED-Lichter + 2 Steckdosen + 2 USB-Porte (1 USB u. 1 USB-C)	<b>€ 2755</b> AMA060...
---	--	----------------------------

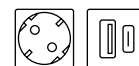
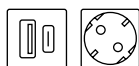

## STROMKABEL

Ein Kabel kann vier AMAi Module mit Strom versorgen. Lassen Sie sich von Extremis beraten, wenn Sie mehrere Heiz- oder Küchengeräte verwenden  
In Ländern, wo dieser Steckertyp nicht verwendet wird, muss ein anderer Stecker montiert werden

Bis max. 3500 W

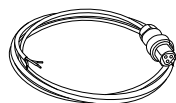
	IP65 500 cm	<b>€ 70</b> AMA054
---	----------------	-----------------------

## SCHIRM









Außenmaße (l x b): 282 x 301 cm

Weißer Hightech-Polyester + Stahlrohre | 3 Wellen auf jeder Seite

Wird unterhalb des Oberflächenprofils angebracht | Kann nicht mit dem verzinkten Stahlrahmen kombiniert werden

Enthält an beiden Seiten ein extra pulverbeschichtetes Profil für den Wasserablauf

\* AUSLAUFEND. Nur noch Restbestände lieferbar

	 <b>STAHL, FEUERVERZINKT</b> <i>Rohre</i>	 <b>EDELSTAHL *</b> <i>Rohre - AISI 316</i>
 <b>BLACK</b> Profile RAL9005 und Weißer Stoff	<b>€ 1850</b> AMA124	<b>€ 1850</b> AMA079
 <b>BEACH BEIGE</b> Profile RAL1019 und Weißer Stoff	<b>€ 1850</b> AMA130	<b>€ 1850</b> AMA657
 <b>OFF WHITE</b> Profile RAL9002 und Weißer Stoff	<b>€ 1850</b> AMA131	<b>€ 1850</b> AMA706
 <b>COPPER BROWN</b> Profile RAL8004 und Weißer Stoff	<b>€ 1850</b> AMA125	<b>€ 1850</b> AMA080
 <b>FARBE AUF ANFRAGE</b> Nur RAL-Farben Startgebühr 300 € (exkl. MwSt.)	<b>€ 1945</b> AMA126	<b>€ 1945</b> AMA081

## MARKSTAND-SCHIRM









Außenmaße (l x b x h): 282 x 301 x 23 cm

Weißer Hightech-Polyester + Stahlrohre | 3 Wellen und 1 extra Sonnenschutzklappe auf beiden Seiten

Wird unterhalb des Oberflächenprofils angebracht | Kann nicht mit dem verzinkten Stahlrahmen kombiniert werden

Enthält an beiden Seiten ein extra pulverbeschichtetes Profil für den Wasserablauf

\* AUSLAUFEND. Nur noch Restbestände lieferbar







	 <b>STAHL, FEUERVERZINKT</b> <i>Rohre</i>	 <b>EDELSTAHL *</b> <i>Rohre - AISI 316</i>
 <b>BLACK</b> Profile RAL9005 und Weißer Stoff	<b>€ 2150</b> AMA127	<b>€ 2150</b> AMA082
 <b>BEACH BEIGE</b> Profile RAL1019 und Weißer Stoff	<b>€ 2150</b> AMA133	<b>€ 2150</b> AMA710
 <b>OFF WHITE</b> Profile RAL9002 und Weißer Stoff	<b>€ 2150</b> AMA132	<b>€ 2150</b> AMA709
 <b>COPPER BROWN</b> Profile RAL8004 und Weißer Stoff	<b>€ 2150</b> AMA128	<b>€ 2150</b> AMA083
 <b>FARBE AUF ANFRAGE</b> Nur RAL-Farben Startgebühr 300 € (exkl. MwSt.)	<b>€ 2260</b> AMA129	<b>€ 2260</b> AMA084

## TISCH-ADD-ON

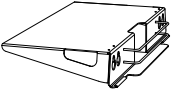
Außenmaße (l x b): 87 x 40 cm

Strukturierte, pulverbeschichtete Aluminium

Kann sowohl in der Standard- als auch hohen Position verwendet werden

		<b>BLACK</b> RAL9005	<b>€ 775</b> AMA063
		<b>BEACH BEIGE</b> RAL1019	<b>€ 775</b> AMA712
		<b>OFF WHITE</b> RAL9002	<b>€ 775</b> AMA711
		<b>COPPER BROWN</b> RAL8004	<b>€ 775</b> AMA064
		<b>FARBE AUF ANFRAGE</b> Nur RAL-Farben Startgebühr 300 € (exkl. MwSt.)	<b>€ 815</b> AMA066

## MONITORHALTERUNG

VESA-Anschluss für Computer-Monitor, nicht für einen Fernseher

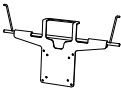
	Edelstahl	<b>€ 200</b> AMA068
--	-----------	------------------------

## HAKEN

Ideal für hängende Pflanzen und Kabel

Kann nicht mit dem verzinkten Oberrohr aus Stahl kombiniert werden

	Edelstahl	<b>€ 75</b> AMA106
---	-----------	-----------------------

## STANDARDFÜSSE



Schwarz  
1 Set: 2 Stück

€ incl.

## NIVELLIERFÜSSE

Wir empfehlen diese Füße für unebene Böden

Sie benötigen 1 Set für jeden A-Rahmen



Schwarz  
1 Set: 2 Stück

€ 75/Set  
AMA070

## FÜSSE FÜR BODENVERANKERUNG

Kann auch zur AMAi Bank hinzugefügt werden

Sie benötigen 1 Set für jeden A-Rahmen | Höhenverstellbar

Verankerungsmaterial nicht einbegriffen



Edelstahl  
1 Set: 2 Stück

€ 400/Set  
AMA069

# AMAi benches

© design by Dirk Wynants

Minimalistisch und leicht, dabei robust und wetterfest: die AMAi Bänke passen zum einzigartigen Design des AMAi Tisches und fügen sich gleichzeitig auch ohne Tisch in zahlreiche Umgebungen ein. Wählen Sie zwischen einer festen niedrigen Bank und einer verstellbaren Bank, die sich der gewählten Höhe des AMAi Tisches anpasst. Setzen Sie sich auf die niedrige Bank in gewöhnlicher Höhe oder legen Sie die Rückenlehne um auf die andere Seite, um eine hohe Bank zu kreieren, an die Sie sich lehnen können.









Verfügbarkeit prüfen  
[www.extremis.com/portal](http://www.extremis.com/portal)

## BANK

Außenmaße (l x b x h) 249 x 40 x 46/51 cm

Beine aus strukturiertem, pulverbeschichteten Edelstahl und Sitzfläche aus strukturiertem, pulverbeschichteten Aluminium

4 bis 5 Personen

		<b>BLACK</b> RAL9005	<b>€ 1345</b> AMA071
		<b>BEACH BEIGE</b> RAL1019	<b>€ 1345</b> AMA662
		<b>OFF WHITE</b> RAL9002	<b>€ 1345</b> AMA718
		<b>COPPER BROWN</b> RAL8004	<b>€ 1345</b> AMA072
		<b>FARBE AUF ANFRAGE</b> Nur RAL-Farben Startgebühr 300 € (exkl. MwSt.)	<b>€ 1415</b> AMA074



## Freunde des Produkts

AMAi  
galvanized



→ p12

AMAi  
powder coated









→ p14

## HILO BÄNKE

Außenmaße (l x b x h)

Beine aus strukturiertem, pulverbeschichteten Edelstahl + Sitzfläche und Höhenverstellbare Rückenlehne aus strukturiertem, pulverbeschichteten Aluminium









		 <b>SHORT</b> 117 x 40 x 46/75 cm 2 Personen	 <b>LONG</b> 249 x 40 x 46/75 cm 4 bis 5 Personen
	<b>BLACK</b> RAL9005	€ 1775 AMA075	€ 1965 AMA102
	<b>BEACH BEIGE</b> RAL1019	€ 1775 AMA669	€ 1965 AMA734
	<b>OFF WHITE</b> RAL9002	€ 1775 AMA723	€ 1965 AMA730
	<b>COPPER BROWN</b> RAL8004	€ 1775 AMA076	€ 1965 AMA103
	<b>FARBE AUF ANFRAGE</b> Nur RAL-Farben Startgebühr 300 € (exkl. MwSt.)	€ 1870 AMA078	€ 2070 AMA105

## KISSEN FÜR DIE RÜCKENLEHNE DER HILO BÄNKE

Außenmaße (l x D)

Sunbrella-Polsterung für die Rückenlehne der HiLo Bänke

Bitte bewahren Sie die Polster drinnen auf, wenn sie nicht verwendet werden

		 <b>SHORT</b> 99 x 2 cm	 <b>LONG</b> 233 x 2 cm
	<b>GREY CHINÉ</b> Sunbrella® Natté	€ 165 AMA107	€ 350 AMA112
	<b>COCONUT</b> Sunbrella® Savane	€ 165 AMA671	€ 350 AMA748
	<b>MARBLE</b> Sunbrella® Lopi	€ 225 AMA108	€ 450 AMA113
	<b>FARBE AUF ANFRAGE 1</b> Nur für die Sunbrella Natté, Solids, Savane & Heritage	€ 190 AMA109	€ 375 AMA114
	<b>FARBE AUF ANFRAGE 2</b> Nur für die Sunbrella Chartres	€ 215 AMA110	€ 425 AMA115
	<b>FARBE AUF ANFRAGE 3</b> Nur für die Sunbrella Lopi, Domino & Zori	€ 250 AMA111	€ 475 AMA116



# Anker

© design by Dirk Wynants

Der kompakte 6-Sitzer-Picknicktisch regt Einzelgespräche an, lädt aber durch sein Aussehen andere dazu ein, sich dazuzugesellen. Gleiten Sie einfach an den Seiten der Bänke hinein, ohne darüber steigen zu müssen. Der solide Rahmen ist sehr robust und wetterbeständig. Konfigurieren Sie den Anker nach Ihren Wünschen: Wählen Sie einen Rahmen aus verzinktem Stahl oder mit pulverbeschichteter Oberfläche, kombiniert mit Tischplatten und Bänken aus Hellwood-Holz oder Iroko-Hartholz.



Verfügbarkeit prüfen  
www.extremis.com/portal



Stromoptionen  
→ p30









ø35 mm

## STAHLBEINE, FEUERVERZINKT

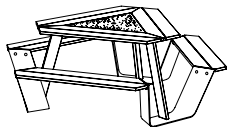
Außenmaße (ø x h): 217 x 74 cm

Pulverbeschichtete Mittelplatte

		 <b>HELLWOOD</b> <i>Thermisch behandelt</i> <i>Tischplatte &amp; Bänke</i>	 <b>IROKO</b> <i>Tropisches Hartholz</i> <i>Tischplatte &amp; Bänke</i>	
		<b>FEUERVERZINKT BL</b> & Mittelplatte, Schwarz RAL9005	<b>€ 4155</b> ANK008	<b>€ 4265</b> ANK002
		<b>FEUERVERZINKT EA</b> & Mittelplatte, Earth RGB 88 88 84	<b>€ 4155</b> ANK009	<b>€ 4265</b> ANK001
		<b>FEUERVERZINKT OW</b> & Mittelplatte, Off white, RAL9002	<b>€ 4155</b> ANK355	<b>€ 4265</b> ANK354
		<b>FEUERVERZINKT VE</b> & Mittelplatte, Verdigris RGB 133 147 142	<b>€ 4155</b> ANK312	<b>€ 4265</b> ANK311



### Freunde des Produkts

Inumbrina  
medium

→ p75





### BEINE, PULVERBESCHICHTET

Außenmaße (ø x h): 217 x 74 cm

Die Mittelplatte ist im gleichen Farbton wie das Gestell

		HELLWOOD <i>Thermisch behandelt Tischplatte &amp; Bänke</i>	IROKO <i>Tropisches Hartholz Tischplatte &amp; Bänke</i>
		<b>BLACK</b> RAL9005 € 4255 ANK011	<b>€ 4365</b> ANK004
		<b>EARTH</b> RGB 88 88 84 € 4255 ANK012	<b>€ 4365</b> ANK005
		<b>OFF WHITE</b> RAL9002 € 4255 ANK353	<b>€ 4365</b> ANK351
		<b>VERDIGRIS</b> RGB 133 147 142 € 4255 ANK310	<b>€ 4365</b> ANK308
		<b>FARBE AUF ANFRAGE</b> Nur RAL-Farben Startgebühr 300 € (exkl. MwSt.) € 4400 ANK014	<b>€ 4510</b> ANK007

### BODENVERANKERUNG

Verankerungsmaterial nicht einbegriffen

	Edelstahl 1 Set: 3 Stück	<b>€ 145/Set</b> ANK015
--	-----------------------------	----------------------------

### VERBINDUNGSTÜCK

In Kombination mit Inumbrina medium

	Stahl, feuerverzinkt	<b>€ 115</b> ANK331
--	----------------------	------------------------

## KABELLOSE STROMVERSORGUNG - OUTDOOR UND INDOOR

Außenmaße (ø): 8 cm

Kabelloses Ladegerät an der Oberseite, kompatibel mit allen Geräten mit kabellosem Ladesystem

Mit Schnellladesystem | Eine Batterie enthalten



2 x USB am Akku  
Batterie 55 Wh – Antenne 5 W  
IP65 und berührungssicher

€ 395  
ELE001

## LADETABLETT FÜR KABELLOSEN STROM

Außenmaße (l x w x h): 24 x 8 x 9 cm

Lädt in 7 Stunden bis zu vier Stationen gleichzeitig | 4 Lade-Slots

Enthält einen magnetischen Schlüssel, um die Station von der Stütze zu entfernen

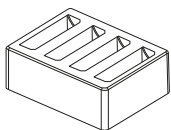

Für Europa

€ 280  
ELE002

Für Großbritannien

€ 280  
ELE003

Für die USA

€ 280  
ELE004

Kabellose  
Stromversorgung



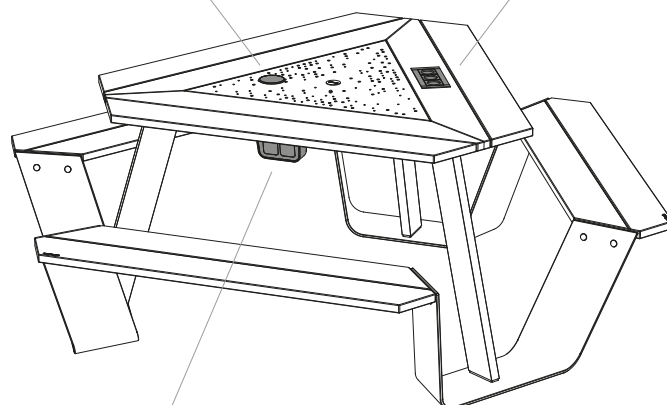

Rechteckiger  
Stromanschluss



Unterseitige  
Stromzufuhr

## WIE STELLT MAN DIE ARTIKELNUMMER ZUSAMMEN?

Ergänzen Sie die Artikelbezeichnung mit der korrekten dreistelligen Farbnummern wie unten angezeigt



			
<b>SHUKO</b> Europe typ F	<b>USA</b> Typ B	<b>GROSSBRITANNIEN</b> Typ G	<b>SCHWEIZ</b> Typ J
.....SO	.....US	.....UK	.....CH

## UNTERSEITIGE STROMZUFUHR AM TISCH - NUR FÜR INDOOR-GEBRAUCH

Außenmaße (l x w x h): 14 x 8 x 8 cm

Hinweis: Das 3-Meter-Kabel wird ohne Stecker geliefert, weil es weltweit verschiedene Arten von Steckern und Stromanschlüssen gibt

Zur Anbringung unter der Tischplatte

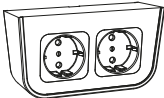

			
		<b>WHITE</b>	<b>BLACK</b>
	<b>2 X STECKDOSEN</b>	<b>€ 130</b> ELE007...	<b>€ 130</b> ELE009...
	<b>STECKDOSE + USB</b> USB & USB-C	<b>€ 240</b> ELE006...	<b>€ 240</b> ELE008...

## RECHTECKIGER IN DIE TISCHPLATTE INTEGRIERTER STROMANSCHLUSS - NUR FÜR INDOOR-GEBRAUCH

Außenmaße (l x w): 19 x 8 cm

Hinweis: Das 3-Meter-Kabel wird ohne Stecker geliefert, weil es weltweit verschiedene Arten von Steckern und Stromanschlüssen gibt

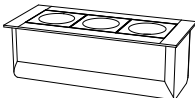
Ausschnitt in der Tischplatte inklusive

		<b>3 X STECKDOSEN</b> Black	<b>€ 310</b> ELE010...
		<b>2 X STECKDOSEN + USB</b> Black USB & USB-C	<b>€ 420</b> ELE011...

# Bistroo

© design by Dirk Wynants

Bistroo ist ein innovatives, praktisches, wetterfeste Zweisitzer-Tisch-Stuhl-Kombination. Das clevere dreibeinige Design sorgt für Stabilität auf jeder Oberfläche und darüber hinaus für einfacheres Stapeln und Verstauen als bei einzelnen Tische und Stühlen. Bistroo ist ideal für kleine Räume geeignet und fühlt sich vor dem Hintergrund eines gemütlichen, kompakten Restaurants oder auf einem kleinen Stadtbalkon wie zu Hause.



Verfügbarkeit prüfen  
[www.extremis.com/portal](http://www.extremis.com/portal)



Stromoptionen  
 → p34

Außenmaße (l x b x h): 116 x 94 x 88 cm

Inklusive Taschenaufhänger & Stapelabstandshalter









Strukturierte, pulverbeschichtete Aluminium Tischplatte, Sitze & Rückenlehne + pulverbeschichtete Edelstahlbeine

		<b>OFF WHITE</b> RAL9002	<b>€ 1820</b> BIS408
		<b>VERDIGRIS</b> RGB 133 147 142	<b>€ 1820</b> BIS348
		<b>REED GREEN</b> RAL6013	<b>€ 1820</b> BIS349
		<b>COPPER BROWN</b> RAL8004	<b>€ 1820</b> BIS350
		<b>COSMIC CREAM</b> RAL1015	<b>€ 1820</b> BIS410
		<b>COBALT BLUE</b> RAL5013	<b>€ 1995</b> BIS352
		<b>SUN YELLOW</b> RAL1032	<b>€ 1995</b> BIS409
		<b>PISTACHE</b> RAL6021	<b>€ 1995</b> BIS407
	<b>FARBE AUF ANFRAGE</b> Nur RAL-Farben Startgebühr 300 € (exkl. MwSt.)	<b>€ 1910</b> BIS355	

## KISSEN

Außenmaße (ø x h): 34 x 1,5 cm - 1 Stück

Bitte bewahren Sie die Polster drinnen auf, wenn sie nicht verwendet werden

		<b>GREY CHINÉ</b> Sunbrella® Natté	<b>€ 95</b> VRS757
		<b>DARK TAUPE</b> Sunbrella® Natté	<b>€ 95</b> VRS758
		<b>MARBLE</b> Sunbrella® Lopi	<b>€ 115</b> VRS756
		<b>CHARCOAL</b> Sunbrella® Lopi	<b>€ 115</b> VRS755
		<b>LEAF GREEN</b> Sunbrella® Heritage	<b>€ 95</b> VRS761
		<b>INDIGO</b> Sunbrella® Heritage	<b>€ 95</b> VRS762
		<b>LOTO</b> Sunbrella® Domino	<b>€ 115</b> VRS760
		<b>CRAPS</b> Sunbrella® Domino	<b>€ 115</b> VRS759

## TISCHTABLETT

Außenmaße (l x b): 24 x 21 cm

Fügt sich nahtlos in die Kerbe der Tischplatte ein

	Geöltes Bambus	<b>€ 65</b> BIS019
---	----------------	-----------------------

## BODENVERANKERUNG

Verankerungsmaterial nicht einbegriffen

	Edelstahl 1 Set: 3 Stück	<b>€ 95/Set</b> BIS024
---	-----------------------------	---------------------------



## KABELLOSE STROMVERSORGUNG – OUTDOOR UND INDOOR

Außenmaße (ø): 8 cm

Kabelloses Ladegerät an der Oberseite, kompatibel mit allen Geräten mit kabellosem Ladesystem

Mit Schnellladesystem | Eine Batterie enthalten



2 x USB am Akku  
Batterie 55 Wh – Antenne 5 W  
IP65 und berührungssicher

€ 395

ELE001

## LADETABLETT FÜR KABELLOSEN STROM

Außenmaße (l x w x h): 24 x 8 x 9 cm

Lädt in 7 Stunden bis zu vier Stationen gleichzeitig | 4 Lade-Slots

Enthält einen magnetischen Schlüssel, um die Station von der Stütze zu entfernen

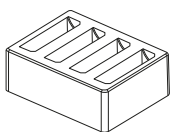

Für Europa

€ 280

ELE002

Für Großbritannien

€ 280

ELE003

Für die USA

€ 280

ELE004

Kabellose  
Stromversorgung

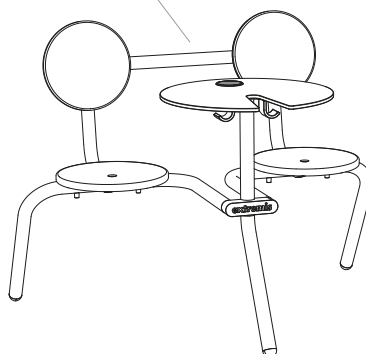

## BELIEBTE STOFFKOMBINATIONEN

Es sind zahlreiche Farbkombinationen möglich

Um Ihnen die Qual der Wahl zu erleichtern, haben wir einige Farbkombinationen zusammengestellt, die Extremis Farbkonzept entsprechen.

Sie benötigen Hilfe, um die richtige Farbkombination zu finden?  
Schauen Sie sich unsere Biome auf Seite 175 an

### Out of the Fjordinary

*Ein boreales und montanes „Togetherness“-Biom*



Bistrot

**Pistache**

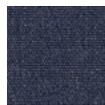

Kissen

**Indigo**

### Forest & Fields

*Ein grünes und ländliches „Togetherness“-Biom*



Bistrot

**Reed green**



Kissen

**Charcoal**

### A Lotta Terracotta

*Ein mediterranes „Togetherness“-Biom*



Bistrot

**Copper brown**

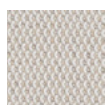

Kissen

**Marble**

### Majestic Mirage

*Ein sandiges und windiges „Togetherness“-Biom*



Bistrot

**Sun yellow**



Kissen

**Loto**

# Captain's Chair

© design by Metrica

Den Namen verdankt der Captain's Chair seiner Form, die vom Kapitänssitz einer Yacht inspiriert ist. Es handelt sich um einen Schalenstuhl mit unvergleichlichem Sitzkomfort. Aufgrund seiner verschiedenen Gestelle eignet sich dieser Stuhl für jedes Umfeld im privaten oder öffentlichen Bereich, innen oder außen.

Kombinieren Sie Schale + gestell, um Ihr Lieblings Captain's Chair zusammenzustellen.



Verfügbarkeit prüfen  
[www.extremis.com/portal](http://www.extremis.com/portal)

## SCHALE

Schale, verstärktes Polypropylen

Beine nicht enthalten, wählen Sie Ihren Beine auf den nächsten Seiten

\* AUSLAUFEND. Nur noch Restbestände lieferbar

		<b>BLACK</b> RAL9005	<b>€ 165</b> CAP002
		<b>EARTH</b> RGB 88 88 84	<b>€ 165</b> CAP271
		<b>BEACH BEIGE</b> RAL1019	<b>€ 165</b> CAP348
		<b>OFF WHITE</b> RAL9002	<b>€ 165</b> CAP347
		<b>PAPYRUS WHITE *</b> RAL9018	<b>€ 165</b> CAP270
		<b>VERDIGRIS</b> RGB 133 147 142	<b>€ 165</b> CAP269
		<b>REED GREEN</b> RAL6013	<b>€ 165</b> CAP264



## Freunde des Produkts

AMAI



→ p12

Hopper  
combo (AA)



→ p50

Marina  
combo



→ p88

Marina  
double desk



→ p92

Marina  
table



→ p94

Marina  
high table



→ p96

Panigiri  
combo & table



→ p102

Pantagruel  
high table







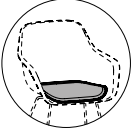

→ p114

## KISSEN

Bitte bewahren Sie die Polster drinnen auf, wenn sie nicht verwendet werden





\* AUSLAUFEND. Nur noch Restbestände lieferbar

		<b>GREY CHINÉ</b> Sunbrella® Natté	<b>€ 145</b> CAP304
		<b>DARK TAUPE</b> Sunbrella® Natté	<b>€ 145</b> CAP305
		<b>MARBLE</b> Sunbrella® Lopi	<b>€ 175</b> CAP303
		<b>CHARCOAL</b> Sunbrella® Lopi	<b>€ 175</b> CAP302
		<b>LEAF GREEN</b> Sunbrella® Heritage	<b>€ 145</b> CAP307
		<b>RUST *</b> Sunbrella® Heritage	<b>€ 145</b> CAP306

## PIPE GESTELL

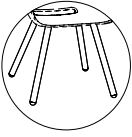
Außenmaße (l x b x h): 61 x 63 x 82 cm







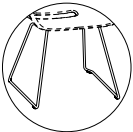

Beine aus strukturiertem pulverbeschichteten Edelstahl

		<b>BLACK</b> RAL9005	<b>€ 285</b> CAP030
		<b>EARTH</b> RGB 88 88 84	<b>€ 285</b> CAP031
		<b>BEACH BEIGE</b> RAL1019	<b>€ 285</b> CAP032
		<b>OFF WHITE</b> RAL9002	<b>€ 285</b> CAP033

## SLIDING GESTELL

Außenmaße (l x b x h): 62 x 63 x 82 cm

Beine aus verzinktem oder Strukturierter pulverbeschichteter verzinkter Stahl







		<b>STAHL, FEUERVERZINKT</b>	<b>€ 205</b> CAP205
		<b>BLACK</b> RAL9005	<b>€ 220</b> CAP230
		<b>EARTH</b> RGB 88 88 84	<b>€ 220</b> CAP276
		<b>BEACH BEIGE</b> RAL1019	<b>€ 220</b> CAP333
		<b>OFF WHITE</b> RAL9002	<b>€ 220</b> CAP329
		<b>VERDIGRIS</b> RGB 133 147 142	<b>€ 220</b> CAP268
		<b>REED GREEN</b> RAL6013	<b>€ 220</b> CAP275
		<b>COPPER BROWN</b> RAL8004	<b>€ 220</b> CAP286

## SLIDING GESTELL, HOCH

Außenmaße (l x b x h): 60 x 63 x 114 cm

Beine aus verzinktem oder Strukturierter pulverbeschichteter verzinkter Stahl

\* AUSLAUFEND. Nur noch Restbestände lieferbar

		<b>STAHL, FEUERVERZINKT *</b>	<b>€ 300</b> CAP207
		<b>BLACK</b> RAL9005	<b>€ 320</b> CAP232
		<b>EARTH</b> RGB 88 88 84	<b>€ 320</b> CAP281
		<b>PAPYRUS WHITE *</b> RAL9018	<b>€ 320</b> CAP278
		<b>VERDIGRIS *</b> RGB 133 147 142	<b>€ 320</b> CAP279

## FILZGLEITER

Für empfindliche Böden | Nur für Innenräume

Nur für Sliding Gestell und Sliding Gestell, hoch

	1 Set: 4 Stück	<b>€ 10/Set</b> CAP245
--	----------------	---------------------------

# Deco cushions

Geben Sie Ihren Extremis Produkten Ihren persönlichen Touch! Die Deco-Kissen sorgen nicht nur für zusätzlichen Komfort, sondern auch für Gemütlichkeit und eine warme, wohnliche Atmosphäre. Die Kissen sind in einer breiten Farbpalette erhältlich. So erhält Ihre Produktwahl, ob im Innen- oder im Außenbereich ihre ganz persönliche Note. Von einer kontrastierenden, fröhlichen Farbkombination bis hin zu einem ausgewogeneren Ton-in-Ton-Look, was auch immer zu Ihrem persönlichen Stil passt!













Verfügbarkeit prüfen  
[www.extremis.com/portal](http://www.extremis.com/portal)

## KISSEN

Außenmaße (l x h x D)

Bitte bewahren Sie die Polster drinnen auf, wenn sie nicht verwendet werden

		 <b>LENDENKISSEN</b> 30 x 50 x 17 cm	 <b>DEKOKISSEN</b> 50 x 50 x 17 cm
	<b>GREY CHINÉ</b> Sunbrella® Natté	€ 75 WAL440	€ 100 WAL123
	<b>DARK TAUPE</b> Sunbrella® Natté	€ 75 WAL410	€ 100 WAL122
	<b>COCONUT</b> Sunbrella® Savane	€ 75 WAL407	€ 100 WAL394
	<b>MARBLE</b> Sunbrella® Lopi	€ 95 WAL408	€ 120 WAL395
	<b>CHARCOAL</b> Sunbrella® Lopi	€ 95 WAL409	€ 120 WAL396
	<b>SOOTY</b> Sunbrella® Chartres	€ 85 WAL441	€ 110 WAL132
	<b>LEAF GREEN</b> Sunbrella® Heritage	€ 75 WAL413	€ 100 WAL130
	<b>MOSS</b> Sunbrella® Heritage	€ 75 WAL415	€ 100 WAL400



### Freunde des Produkts

Kosmos

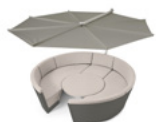

→ p78

Sol+Luna



→ p128

Walrus













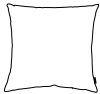

→ p156



## KISSEN

Außenmaße (l x h x D)

Bitte bewahren Sie die Polster drinnen auf, wenn sie nicht verwendet werden

		 <b>LENDENKISSEN</b> <i>30 x 50 x 17 cm</i>	 <b>DEKOKISSEN</b> <i>50 x 50 x 17 cm</i>
	<b>INDIGO</b> Sunbrella® Heritage	€ 75 WAL416	€ 100 WAL401
	<b>ALPINE</b> Sunbrella® Heritage	€ 75 WAL562	€ 100 WAL569
	<b>NAMI</b> Sunbrella® Zori	€ 95 WAL418	€ 120 WAL402
	<b>LOTO</b> Sunbrella® Domino	€ 95 WAL403	€ 120 WAL419
	<b>RUST</b> Sunbrella® Heritage	€ 75 WAL414	€ 100 WAL399
	<b>CRAPS</b> Sunbrella® Domino	€ 95 WAL404	€ 120 WAL420
	<b>BLUSH</b> Sunbrella® Solids	€ 75 WAL417	€ 100 WAL128
	<b>BISCUIT</b> Sunbrella® Lopi	€ 95 WAL564	€ 120 WAL563
	<b>FARBE AUF ANFRAGE 1</b> Nur für die Sunbrella Natté, Solids, Savane & Heritage	€ 100 WAL423	€ 125 WAL133
	<b>FARBE AUF ANFRAGE 2</b> Nur für die Sunbrella Chartres	€ 110 WAL424	€ 135 WAL426
	<b>FARBE AUF ANFRAGE 3</b> Nur für die Sunbrella Lopi, Domino & Zori	€ 120 WAL425	€ 145 WAL427





# Gargantua

© design by Dirk Wynants

Gargantua ist ein großer runder Picknicktisch für den Außenbereich mit überlegener Funktionalität. Seine Bänke können je nach Bedarf höhenverstellt werden. Aufgrund dieser Verstellbarkeit können die Bänke bewegt werden, wenn Sie sich hinsetzen möchten. In der höchsten Position bilden die Bänke eine Erweiterung der Tischplatte und bieten Platz für 12 Personen.



 Verfügbarkeit prüfen  
www.extremis.com/portal

 Barrierefrei für  
Rollstuhlfahrer → p181

 Stromoptionen  
→ p44

 ø65 mm







Außenmaße (ø x h): 231 x 75 cm

		<b>STANDARD</b> Iroko-Hartholz & Stahlbeine, feuerverzinkt	<b>€ 4995</b> GAR001
		<b>FSC 100%</b> Iroko-Hartholz (FSC 100%) & Stahlbeine, feuerverzinkt	<b>€ 5720</b> GAR053

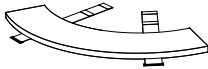
## KISSEN

1 Set: 4 Stück

Bitte bewahren Sie die Polster drinnen auf, wenn sie nicht verwendet werden

		<b>GREY CHINÉ</b> Sunbrella® Natté	<b>€ 905/Set</b> GAR133
		<b>MARBLE</b> Sunbrella® Lopi	<b>€ 1120/Set</b> GAR135
		<b>FARBE AUF ANFRAGE 1</b> Nur für die Sunbrella Natté, Solids, Savane & Heritage	<b>€ 930/Set</b> GAR031
		<b>FARBE AUF ANFRAGE 2</b> Nur für die Sunbrella Chartres	<b>€ 1040/Set</b> GAR137
		<b>FARBE AUF ANFRAGE 3</b> Nur für die Sunbrella Lopi, Domino & Zori	<b>€ 1145/Set</b> GAR138

## RÜCKENLEHNEN

1 Set: 2 Stück

	Stahl, feuerverzinkt	<b>€ 700/Set</b> GAR038
---	----------------------	----------------------------



### Freunde des Produkts

Inumbra  
medium / large

→ p72



Inumbria  
large

→ p74



## BODENVERANKERUNG

Verankerungsmaterial nicht einbegriffen

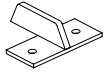

Stahl, feuerverzinkt  
1 Set: 4 Stück

€ 145/Set  
GAR049

## BANKBEFESTIGUNG

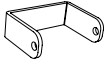

Stahl, feuerverzinkt  
1 Set: 4 Stück

€ 130/Set  
GAR092

## VERBINDUNGSSTÜCK, OPTIONEN

Zur Kombination mit Inumbra oder Inumbrina



**VERBINDUNGSSTÜCK INUMBRA**  
Inumbra medium - large

€ 240  
INU007



**VERBINDUNGSSTÜCK INUMBRINA**  
Inumbrina large  
Innendurchmesser ø5 cm

€ 185  
INI010

## GARGANTUA KOMBINATION

Mit Inumbrina large (+ Verbindungsstück)



GAR001 + INI010 + INI001

€ 8060

## GARGANTUA KOMBINATION

Mit Inumbra large (+ Verbindungsstück), Kissen (Marble) & Rückenlehne



GAR001 + GAR135 + GAR038 (x2)  
+ INU007 + INU004

€ 11900

## KABELLOSE STROMVERSORGUNG – OUTDOOR UND INDOOR

Außenmaße (ø): 8 cm

Kabelloses Ladegerät an der Oberseite, kompatibel mit allen Geräten mit kabellosem Ladesystem

Mit Schnellladesystem | Eine Batterie enthalten



2 x USB am Akku  
Batterie 55 Wh – Antenne 5 W  
IP65 und berührungssicher

**€ 395**

ELE001

## LADETABLETT FÜR KABELLOSEN STROM

Außenmaße (l x w x h): 24 x 8 x 9 cm

Lädt in 7 Stunden bis zu vier Stationen gleichzeitig | 4 Lade-Slots

Enthält einen magnetischen Schlüssel, um die Station von der Stütze zu entfernen

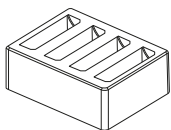

Für Europa

**€ 280**

ELE002

Für Großbritannien

**€ 280**

ELE003

Für die USA

**€ 280**

ELE004



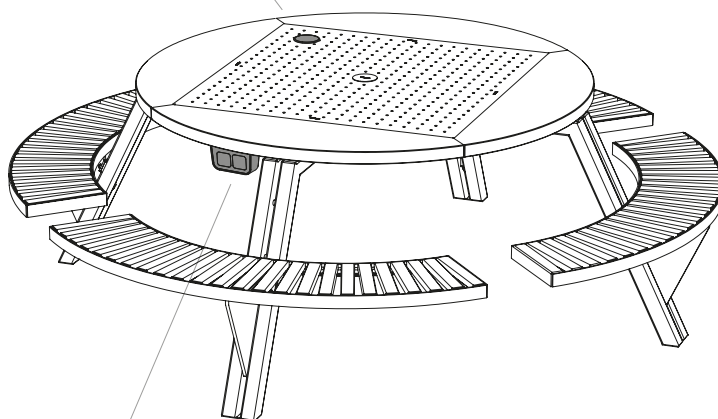

**Kabellose  
Stromversorgung**



**Unterseitige  
Stromzufuhr**

### WIE STELLT MAN DIE ARTIKELNUMMER ZUSAMMEN?

Ergänzen Sie die Artikelbezeichnung mit der korrekten dreistelligen Farbnummern wie unten angezeigt



 <b>SHUKO</b> <i>Europe typ F</i>	 <b>USA</b> <i>Typ B</i>	 <b>GROSSBRITANNIEN</b> <i>Typ G</i>	 <b>SCHWEIZ</b> <i>Typ J</i>
.....SO	.....US	.....UK	.....CH

### UNTERSEITIGE STROMZUFUHR AM TISCH - NUR FÜR INDOOR-GEBRAUCH

Außenmaße (l x w x h): 14 x 8 x 8 cm

Hinweis: Das 3-Meter-Kabel wird ohne Stecker geliefert, weil es weltweit verschiedene Arten von Steckern und Stromanschlüssen gibt

Zur Anbringung unter der Tischplatte

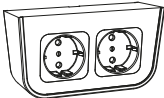
		 <b>WHITE</b>	 <b>BLACK</b>
	<b>2 X STECKDOSEN</b>	<b>€ 130</b> ELE007...	<b>€ 130</b> ELE009...
	<b>STECKDOSE + USB</b> USB & USB-C	<b>€ 240</b> ELE006...	<b>€ 240</b> ELE008...

# Hopper bench

© design by Dirk Wynants

Dieses multifunktionale Design kann auf mehr Arten als eine gewöhnliche Stadtbank verwendet werden. Aufgrund der fest angebrachten Beine können Sie von den Seiten hineingleiten und sich an der Rückenlehne bequem anlehnen. Und umgekehrt dient die obere Fläche gleichzeitig als Tischplatte. Die Vielseitigkeit dieses Designs ermöglicht einen schnellen Wechsel der Szenerie und erhöht dabei den Komfort. Wenn Sie einen Bank aus nur einem Material bevorzugen, können Sie sich für den Hopper bench AA entscheiden, unsere vollständig aus Aluminium gefertigte Version.



 Verfügbarkeit prüfen  
www.extremis.com/portal

 Barrierefrei für  
Rollstuhlfahrer → p179











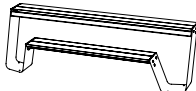

## HOPPER BENCH 240

Außenmaße (l x b x h): 238 x 68 x 74 cm - 3 Personen

Beine aus verzinktem Stahl oder strukturiertem pulverbeschichteten Aluminium | Hellwood = 100% PEFC

Hopper Bank mit Holzoberfläche wird immer mit dem verzinkten Gestell geliefert

Immer mit zwei Verankerungslöchern ø 1,2 cm

	 <b>AA</b> <i>All aluminium Tischplatte &amp; Bank</i>	 <b>HELLWOOD</b> <i>Thermisch behandelt Tischplatte &amp; Bank</i>	 <b>IROKO</b> <i>Tropisches Hartholz Tischplatte &amp; Bank</i>
 <b>STAHL, FEUERVERZINKT</b>	/	<b>€ 2685</b> HOW353	<b>€ 2760</b> HOW357
 <b>BLACK</b> RAL9005	<b>€ 2945</b> HOA382	<b>€ 2945</b> HOW512	<b>€ 3020</b> HOW520
 <b>EARTH</b> RGB 88 88 84	<b>€ 2945</b> HOA377	<b>€ 2945</b> HOW508	<b>€ 3020</b> HOW514
 <b>BEACH BEIGE</b> RAL1019	<b>€ 2945</b> HOA535	<b>€ 2945</b> HOW569	<b>€ 3020</b> HOW566
 <b>OFF WHITE</b> RAL9002	<b>€ 2945</b> HOA534	<b>€ 2945</b> HOW568	<b>€ 3020</b> HOW565
 <b>VERDIGRIS</b> RGB 133 147 142	<b>€ 2945</b> HOA380	<b>€ 2945</b> HOW510	<b>€ 3020</b> HOW518
 <b>REED GREEN</b> RAL6013	<b>€ 2945</b> HOA379	<b>€ 2945</b> HOW513	<b>€ 3020</b> HOW517
 <b>COPPER BROWN</b> RAL8004	<b>€ 2945</b> HOA536	<b>€ 2945</b> HOW570	<b>€ 3020</b> HOW567
 <b>FARBE AUF ANFRAGE</b> Nur RAL-Farben Startgebühr 300 € (exkl. MwSt.)	<b>€ 3105</b> HOA378	<b>€ 3105</b> HOW354	<b>€ 3180</b> HOW358













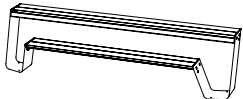

## HOPPER BENCH 300

Außenmaße (l x b x h): 298 x 68 x 74 cm - 4 Personen

Beine aus verzinktem Stahl oder strukturiertem pulverbeschichteten Aluminium | Hellwood = 100% PEFC

Hopper Bank mit Holzoberfläche wird immer mit dem verzinkten Gestell geliefert

Immer mit zwei Verankerungslöchern ø 1,2 cm

				
	<b>AA</b> <i>All aluminium</i> <i>Tischplatte &amp; Bank</i>	<b>HELLWOOD</b> <i>Thermisch behandelt</i> <i>Tischplatte &amp; Bank</i>	<b>IROKO</b> <i>Tropisches Hartholz</i> <i>Tischplatte &amp; Bank</i>	
	<b>STAHL, FEUERVERZINKT</b>	/	<b>€ 3110</b> HOW355	<b>€ 3205</b> HOW359
	<b>BLACK</b> RAL9005	<b>€ 3370</b> HOA388	<b>€ 3370</b> HOW525	<b>€ 3465</b> HOW531
	<b>EARTH</b> RGB 88 88 84	<b>€ 3370</b> HOA383	<b>€ 3370</b> HOW521	<b>€ 3465</b> HOW532
	<b>BEACH BEIGE</b> RAL1019	<b>€ 3370</b> HOA548	<b>€ 3370</b> HOW575	<b>€ 3465</b> HOW572
	<b>OFF WHITE</b> RAL9002	<b>€ 3370</b> HOA547	<b>€ 3370</b> HOW574	<b>€ 3465</b> HOW571
	<b>VERDIGRIS</b> RGB 133 147 142	<b>€ 3370</b> HOA386	<b>€ 3370</b> HOW523	<b>€ 3465</b> HOW529
	<b>REED GREEN</b> RAL6013	<b>€ 3370</b> HOA385	<b>€ 3370</b> HOW526	<b>€ 3465</b> HOW528
	<b>COPPER BROWN</b> RAL8004	<b>€ 3370</b> HOA549	<b>€ 3370</b> HOW576	<b>€ 3465</b> HOW573
	<b>FARBE AUF ANFRAGE</b> Nur RAL-Farben Startgebühr 300 € (exkl. MwSt.)	<b>€ 3530</b> HOA384	<b>€ 3530</b> HOW356	<b>€ 3625</b> HOW360









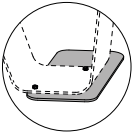

## BODENPLATTE

Außenmaße (l x b x h): 52 x 26 x 0,8 cm

Verzinktem oder strukturierter pulverbeschichteter verzinkter Stahl

Nicht nötig, wenn im Boden verankert

1 Set: 2 Stück

		<b>STAHL, FEUERVERZINKT</b>	<b>€ 235/Set</b> HOP105
		<b>BLACK</b> RAL9005	<b>€ 385/Set</b> HOA371
		<b>EARTH</b> RGB 88 88 84	<b>€ 385/Set</b> HOA372
		<b>BEACH BEIGE</b> RAL1019	<b>€ 385/Set</b> HOA551
		<b>OFF WHITE</b> RAL9002	<b>€ 385/Set</b> HOA550
		<b>VERDIGRIS</b> RGB 133 147 142	<b>€ 385/Set</b> HOA373
		<b>REED GREEN</b> RAL6013	<b>€ 385/Set</b> HOA374
		<b>COPPER BROWN</b> RAL8004	<b>€ 385/Set</b> HOA552
		<b>FARBE AUF ANFRAGE</b> Nur RAL-Farben Startgebühr 300 € (exkl. MwSt.)	<b>€ 405/Set</b> HOA376

## HOPPER BENCH ANWENDUNGEN

Bei der Aufstellung zu beachten!

Gegen eine Wand bzw einem Geländer

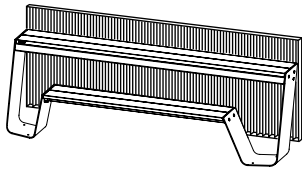

Freistehend, immer mit Bodenverankerung

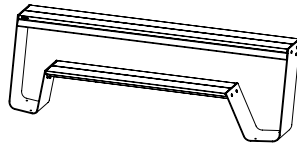

Freistehend mit Bodenplatten

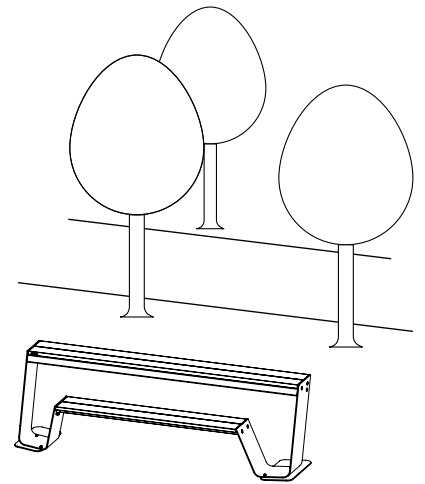



# Hopper combo 180

© design by Dirk Wynants

Hopper combo kombiniert das Beste aus zwei Welten: eine Bank auf der einen Seite und Stühle auf der anderen Seite. Nehmen Sie sich ein paar Captain's Chairs für etwas mehr Komfort dazu. Die fest angebrachten Bänke ermöglichen es, das Sie an der Seite einfach hineingleiten können, ohne die Beine anheben zu müssen. Die offene Seite ermöglicht Flexibilität, um jederzeit Rollstühle oder Kinderhochstühle willkommen heißen zu können.



- Verfügbarkeit prüfen  
[www.extremis.com/portal](http://www.extremis.com/portal)
- Barrierefrei für  
Rollstuhlfahrer → p179
- Stromoptionen  
→ p68
- Kissen → p62  
Rückenlehne → p64

## STANDARD-TISCHBEINE

Außenmaße (l x b x h): 178 x 123 x 74 cm - 4 Personen | Aufstellen von 2 Captain's Chairs möglich  
Beine aus strukturiertem pulverbeschichtetem Aluminium | Hellwood = 100% PEFC  
Gestützt von einem Rahmen aus verzinktem Stah

		 <b>HELLWOOD</b> <i>Thermisch behandelt</i> <i>Tischplatte &amp; Bank</i>	 <b>IROKO</b> <i>Tropisches Hartholz</i> <i>Tischplatte &amp; Bank</i>
	<b>BLACK</b> RAL9005	<b>€ 4550</b> HOW129	<b>€ 4640</b> HOW157
	<b>EARTH</b> RGB 88 88 84	<b>€ 4550</b> HOW131	<b>€ 4640</b> HOW159
	<b>BEACH BEIGE</b> RAL1019	<b>€ 4550</b> HOW581	<b>€ 4640</b> HOW578
	<b>OFF WHITE</b> RAL9002	<b>€ 4550</b> HOW580	<b>€ 4640</b> HOW577
	<b>VERDIGRIS</b> RGB 133 147 142	<b>€ 4550</b> HOW134	<b>€ 4640</b> HOW162
	<b>REED GREEN</b> RAL6013	<b>€ 4550</b> HOW133	<b>€ 4640</b> HOW161
	<b>COPPER BROWN</b> RAL8004	<b>€ 4550</b> HOW582	<b>€ 4640</b> HOW579
	<b>FARBE AUF ANFRAGE</b> Nur RAL-Farben Startgebühr 300 € (exkl. MwSt.)	<b>€ 4660</b> HOW135	<b>€ 4750</b> HOW163



### Freunde des Produkts

Captain's Chairs



→ p36

Sensu



→ p120

# Hopper combo 240

© design by Dirk Wynants



Hopper combo kombiniert das Beste aus zwei Welten: eine Bank auf der einen Seite und Stühle auf der anderen Seite. Nehmen Sie sich ein paar Captain's Chairs für etwas mehr Komfort dazu. Die fest angebrachten Bänke ermöglichen es, dass Sie an der Seite einfach hineingleiten können, ohne die Beine anheben zu müssen. Wenn Sie einen Tisch aus nur einem Material bevorzugen, können Sie sich für den Hopper AA entscheiden, unsere vollständig aus Aluminium gefertigte Version.



Verfügbarkeit prüfen  
www.extremis.com/portal



Barrierefrei für  
Rollstuhlfahrer → p179



Stromoptionen  
→ p68













Kissen → p62  
Rückenlehne → p65

## STANDARD-TISCHBEINE

Außenmaße (l x b x h): 238 x 123 x 74 cm - 6 Personen | Aufstellen von 3 Captain's Chairs möglich

Beine aus strukturiertem pulverbeschichtetem Aluminium | Hellwood = 100% PEFC

Hopper combo mit Holzoberfläche wird immer mit dem verzinkten Gestell geliefert

		 <b>AA</b> <i>All aluminium</i> <i>Tischplatte &amp; Bank</i>	 <b>HELLWOOD</b> <i>Thermisch behandelt</i> <i>Tischplatte &amp; Bank</i>	 <b>IROKO</b> <i>Tropisches Hartholz</i> <i>Tischplatte &amp; Bank</i>
	<b>BLACK</b> RAL9005	€ 5250 HOA356	€ 5250 HOW136	€ 5370 HOW164
	<b>EARTH</b> RGB 88 88 84	€ 5250 HOA357	€ 5250 HOW138	€ 5370 HOW166
	<b>BEACH BEIGE</b> RAL1019	€ 5250 HOA568	€ 5250 HOW587	€ 5370 HOW584
	<b>OFF WHITE</b> RAL9002	€ 5250 HOA567	€ 5250 HOW586	€ 5370 HOW583
	<b>VERDIGRIS</b> RGB 133 147 142	€ 5250 HOA358	€ 5250 HOW141	€ 5370 HOW169
	<b>REED GREEN</b> RAL6013	€ 5250 HOA359	€ 5250 HOW140	€ 5370 HOW168
	<b>COPPER BROWN</b> RAL8004	€ 5250 HOA569	€ 5250 HOW588	€ 5370 HOW585
	<b>FARBE AUF ANFRAGE</b> Nur RAL-Farben Startgebühr 300 € (exkl. MwSt.)	€ 5395 HOA360	€ 5360 HOW142	€ 5480 HOW170



## Freunde des Produkts

Captain's Chairs

→ p36



Sensu

→ p120







# Hopper combo 300

© design by Dirk Wynants











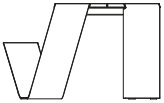

Hopper combo kombiniert das Beste aus zwei Welten: eine Bank auf der einen Seite und Stühle auf der anderen Seite. Nehmen Sie sich ein paar Captain's Chairs für etwas mehr Komfort dazu. Die fest angebrachten Bänke ermöglichen es, das Sie an der Seite einfach hineingleiten können, ohne die Beine anheben zu müssen. Wenn Sie einen Tisch aus nur einem Material bevorzugen, können Sie sich für den Hopper AA entscheiden, unsere vollständig aus Aluminium gefertigte Version.



-  Verfügbarkeit prüfen  
[www.extremis.com/portal](http://www.extremis.com/portal)
-  Barrierefrei für Rollstuhlfahrer → p179
-  Stromoptionen → p68
-  Kissen → p62  
Rückenlehne → p66

## STANDARD-TISCHBEINE

Außenmaße (l x b x h): 298 x 123 x 74 cm - 8 Personen | Aufstellen von 4 Captain's Chairs möglich  
Beine aus strukturiertem pulverbeschichteten Aluminium | Hellwood = 100% PEFC  
Hopper combo mit Holzoberfläche wird immer mit dem verzinkten Gestell geliefert

	 <b>AA</b> <i>All aluminium Tischplatte &amp; Bank</i>	 <b>HELLWOOD</b> <i>Thermisch behandelt Tischplatte &amp; Bank</i>	 <b>IROKO</b> <i>Tropisches Hartholz Tischplatte &amp; Bank</i>
	<b>BLACK</b> RAL9005 € 5990 HOA362	<b>€ 5990</b> HOW143	<b>€ 6135</b> HOW171
	<b>EARTH</b> RGB 88 88 84 € 5990 HOA363	<b>€ 5990</b> HOW145	<b>€ 6135</b> HOW173
	<b>BEACH BEIGE</b> RAL1019 € 5990 HOA578	<b>€ 5990</b> HOW593	<b>€ 6135</b> HOW590
	<b>OFF WHITE</b> RAL9002 € 5990 HOA577	<b>€ 5990</b> HOW592	<b>€ 6135</b> HOW589
	<b>VERDIGRIS</b> RGB 133 147 142 € 5990 HOA316	<b>€ 5990</b> HOW148	<b>€ 6135</b> HOW176
	<b>REED GREEN</b> RAL6013 € 5990 HOA314	<b>€ 5990</b> HOW147	<b>€ 6135</b> HOW175
	<b>COPPER BROWN</b> RAL8004 € 5990 HOA579	<b>€ 5990</b> HOW594	<b>€ 6135</b> HOW591
	<b>FARBE AUF ANFRAGE</b> Nur RAL-Farben Startgebühr 300 € (exkl. MwSt.) € 6285 HOA364	<b>€ 6100</b> HOW149	<b>€ 6245</b> HOW177



## Freunde des Produkts

Captain's Chairs



→ p36

Sensu



→ p120

# Hopper combo 360

© design by Dirk Wynants



Hopper combo kombiniert das Beste aus zwei Welten: eine Bank auf der einen Seite und Stühle auf der anderen Seite. Nehmen Sie sich ein paar Captain's Chairs für etwas mehr Komfort dazu. Die fest angebrachten Bänke ermöglichen es, das Sie an der Seite einfach hineingleiten können, ohne die Beine anheben zu müssen. Wenn Sie einen Tisch aus nur einem Material bevorzugen, können Sie sich für den Hopper AA entscheiden, unsere vollständig aus Aluminium gefertigte Version.



Verfügbarkeit prüfen  
www.extremis.com/portal



Barrierefrei für  
Rollstuhlfahrer → p179



Stromoptionen  
→ p68













Kissen → p62  
Rückenlehne → p67

## STANDARD-TISCHBEINE

Außenmaße (l x b x h): 358 x 123 x 74 cm - 10 Personen | Aufstellen von 5 Captain's Chairs möglich

Beine aus strukturiertem pulverbeschichtetem Aluminium | Hellwood = 100% PEFC

Hopper combo mit Holzoberfläche wird immer mit dem verzinkten Gestell geliefert

		 <b>AA</b> <i>All aluminium</i> Tischplatte & Bank	 <b>HELLWOOD</b> <i>Thermisch behandelt</i> Tischplatte & Bank	 <b>IROKO</b> <i>Tropisches Hartholz</i> Tischplatte & Bank
	<b>BLACK</b> RAL9005	€ 6780 HOA366	€ 6780 HOW150	€ 6960 HOW178
	<b>EARTH</b> RGB 88 88 84	€ 6780 HOA367	€ 6780 HOW152	€ 6960 HOW180
	<b>BEACH BEIGE</b> RAL1019	€ 6780 HOA592	€ 6780 HOW599	€ 6960 HOW596
	<b>OFF WHITE</b> RAL9002	€ 6780 HOA591	€ 6780 HOW598	€ 6960 HOW595
	<b>VERDIGRIS</b> RGB 133 147 142	€ 6780 HOA368	€ 6780 HOW155	€ 6960 HOW183
	<b>REED GREEN</b> RAL6013	€ 6780 HOA369	€ 6780 HOW154	€ 6960 HOW182
	<b>COPPER BROWN</b> RAL8004	€ 6780 HOA593	€ 6780 HOW600	€ 6960 HOW597
	<b>FARBE AUF ANFRAGE</b> Nur RAL-Farben Startgebühr 300 € (exkl. MwSt.)	€ 7115 HOA370	€ 6890 HOW156	€ 7070 HOW184



## Freunde des Produkts

Captain's Chairs

→ p36



Sensu

→ p120



# Hopper picnic 180

© design by Dirk Wynants

Hopper ist eine etwas funktionellere Lösung für ein klassisches Konzept: den Picknicktisch. Die gebogenen Beine verhindern ein umständliches Klettern über die Bänke. Aluminium- oder Stahlbeine in Kombination mit Harthölzern der Klasse I sorgen für eine lange Lebensdauer des Materials, während die fest angebrachten Bänke jederzeit eine reine Ästhetik bieten.



Verfügbarkeit prüfen  
www.extremis.com/portal



Stromoptionen  
→ p68



Legs options → p55  
Kissen → p62  
Rückenlehne → p64

## STANDARD-TISCHBEINE

Außenmaße (l x b x h): 178 x 160 x 74 cm - 4 Personen

Beine aus verzinktem Stahl oder strukturiertem pulverbeschichteten Aluminium | Hellwood = 100% PEFC

Gestützt von einem Rahmen aus verzinktem Stah

	<b>HELLWOOD</b> <i>Thermisch behandelt Tischplatte &amp; Bänke</i>	<b>IROKO</b> <i>Tropisches Hartholz Tischplatte &amp; Bänke</i>
	<b>STAHL, FEUERVERZINKT</b> Tischbeine	€ 4625 HOW004
	<b>STAHL, FEUERVERZINKT MIT VERANKERUNGSBOHRUNGEN</b> 2 Öffnungen je Bein: ø 1,2 cm	€ 4730 HOW005
	<b>BLACK</b> RAL9005	€ 5200 HOW001
	<b>EARTH</b> RGB 88 88 84	€ 5200 HOW003
	<b>BEACH BEIGE</b> RAL1019	€ 5200 HOW605
	<b>OFF WHITE</b> RAL9002	€ 5200 HOW604
	<b>VERDIGRIS</b> RGB 133 147 142	€ 5200 HOW007
	<b>REED GREEN</b> RAL6013	€ 5200 HOW006
	<b>COPPER BROWN</b> RAL8004	€ 5200 HOW606
	<b>FARBE AUF ANFRAGE</b> Nur RAL-Farben Startgebühr 300 € (exkl. MwSt.)	€ 5320 HOW015
		€ 4735 HOW036
		€ 4840 HOW037
		€ 5310 HOW033
		€ 5310 HOW035
		€ 5310 HOW602
		€ 5310 HOW601
		€ 5310 HOW039
		€ 5310 HOW038
		€ 5310 HOW603
		€ 5430 HOW040

## BODENVERANKERUNGSSET

Verankerungsmaterial nicht einbegriffen

Nicht zu kombinieren mit feuerverzinkten Stahlfuessen mit Löchern zur Bodenverankerung

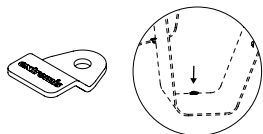

Edelstahl  
1 Set: 4 Stück

**€ 135/Set**  
HOP021

## FILZSCHUTZ

Für Innenräume

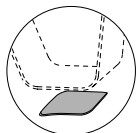

Filz, Anthrazit  
1 Set: 4 Stück

**€ 45/Set**  
HOP022

# Hopper picnic 240

© design by Dirk Wynants

Hopper ist eine etwas funktionellere Lösung für ein klassisches Konzept: den Picknicktisch. Die gebogenen Beine verhindern ein umständliches Klettern über die Bänke. Aluminium- oder Stahlbeine in Kombination mit Harthölzern der Klasse I sorgen für eine lange Lebensdauer des Materials, während die fest angebrachten Bänke jederzeit eine reine Ästhetik bieten. Wenn Sie einen Picknicktisch aus nur einem Material bevorzugen, können Sie sich für den Hopper AA entscheiden, unsere vollständig aus Aluminium gefertigte Version.



Verfügbarkeit prüfen  
www.extremis.com/portal



Stromoptionen  
→ p68

















Legs options → p55  
Kissen → p62  
Rückenlehne → p65

## STANDARD-TISCHBEINE

Außenmaße (l x b x h): 238 x 160 x 74 cm - 6 Personen

Beine aus verzinktem Stahl oder strukturiertem pulverbeschichteten Aluminium | Hellwood = 100% PEFC

Hopper picnic mit Holzoberfläche wird immer mit dem verzinkten Gestell geliefert

	 <b>AA</b> <i>All aluminium</i> <i>Tischplatte &amp; Bänke</i>	  <b>HELLWOOD</b> <i>Thermisch behandelt</i> <i>Tischplatte &amp; Bänke</i>	 <b>IROKO</b> <i>Tropisches Hartholz</i> <i>Tischplatte &amp; Bänke</i>
 <b>STAHL, FEUERVERZINKT</b>	/	€ 5485 HOW011	€ 5625 HOW044
 <b>STAHL, FEUERVERZINKT MIT VERANKERUNGSBOHRUNGEN</b> 2 Öffnungen je Bein: ø 1,2 cm	/	€ 5590 HOW012	€ 5730 HOW045
 <b>BLACK</b> RAL9005	€ 6060 HOA004	€ 6060 HOW008	€ 6200 HOW041
 <b>EARTH</b> RGB 88 88 84	€ 6060 HOA002	€ 6060 HOW010	€ 6200 HOW043
 <b>BEACH BEIGE</b> RAL1019	€ 6060 HOA597	€ 6060 HOW611	€ 6200 HOW607
 <b>OFF WHITE</b> RAL9002	€ 6060 HOA596	€ 6060 HOW610	€ 6200 HOW608
 <b>VERDIGRIS</b> RGB 133 147 142	€ 6060 HOA001	€ 6060 HOW014	€ 6200 HOW047
 <b>REED GREEN</b> RAL6013	€ 6060 HOA005	€ 6060 HOW013	€ 6200 HOW046
 <b>COPPER BROWN</b> RAL8004	€ 6060 HOA297	€ 6060 HOW612	€ 6200 HOW609
 <b>FARBE AUF ANFRAGE</b> Nur RAL-Farben Startgebühr 300 € (exkl. MwSt.)	€ 6240 HOA006	€ 6180 HOW016	€ 6320 HOW048











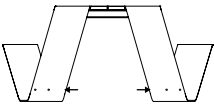



## TISCHBEINE MIT SONNENSCHIRM VORBEREITUNG

Außenmaße (l x b x h): 238 x 160 x 74 cm - 6 Personen

Beine aus verzinktem Stahl oder strukturiertem pulverbeschichteten Aluminium | Hellwood = 100% PEFC

Hopper picnic mit Holzoberfläche wird immer mit dem verzinkten Gestell geliefert

Zur Kombination mit der Hopper Shade Verbindung 'Montage an Hopper Beinen' (HSH014)

	 <p><b>AA</b> All aluminium Tischplatte &amp; Bänke</p>	 <p><b>HELLWOOD</b> Thermisch behandelt Tischplatte &amp; Bänke</p>	 <p><b>IROKO</b> Tropisches Hartholz Tischplatte &amp; Bänke</p>
 <p><b>STAHL, FEUERVERZINKT</b></p>	/	<p>€ 5485 HOW076</p>	<p>€ 5625 HOW108</p>
 <p><b>STAHL, FEUERVERZINKT MIT VERANKERUNGSBOHRUNGEN</b> 2 Öffnungen je Bein: ø 1,2 cm</p>	/	<p>€ 5730 HOW077</p>	<p>€ 5870 HOW109</p>
 <p><b>BLACK</b> RAL9005</p>	<p>€ 6060 HOA022</p>	<p>€ 6060 HOW073</p>	<p>€ 6200 HOW105</p>
 <p><b>EARTH</b> RGB 88 88 84</p>	<p>€ 6060 HOA020</p>	<p>€ 6060 HOW075</p>	<p>€ 6200 HOW107</p>
 <p><b>BEACH BEIGE</b> RAL1019</p>	<p>€ 6060 HOA599</p>	<p>€ 6060 HOW617</p>	<p>€ 6200 HOW614</p>
 <p><b>OFF WHITE</b> RAL9002</p>	<p>€ 6060 HOA598</p>	<p>€ 6060 HOW616</p>	<p>€ 6200 HOW613</p>
 <p><b>VERDIGRIS</b> RGB 133 147 142</p>	<p>€ 6060 HOA019</p>	<p>€ 6060 HOW079</p>	<p>€ 6200 HOW111</p>
 <p><b>REED GREEN</b> RAL6013</p>	<p>€ 6060 HOA023</p>	<p>€ 6060 HOW078</p>	<p>€ 6200 HOW110</p>
 <p><b>COPPER BROWN</b> RAL8004</p>	<p>€ 6060 HOA600</p>	<p>€ 6060 HOW618</p>	<p>€ 6200 HOW615</p>
 <p><b>FARBE AUF ANFRAGE</b> Nur RAL-Farben Startgebühr 300 € (exkl. MwSt.)</p>	<p>€ 6240 HOA024</p>	<p>€ 6180 HOW080</p>	<p>€ 6320 HOW112</p>



### Freunde des Produkts

Hopper shade

→ p70









# Hopper picnic 300

© design by Dirk Wynants

Hopper ist eine etwas funktionellere Lösung für ein klassisches Konzept: den Picknicktisch. Die gebogenen Beine verhindern ein umständliches Klettern über die Bänke. Aluminium- oder Stahlbeine in Kombination mit Harthölzern der Klasse I sorgen für eine lange Lebensdauer des Materials, während die fest angebrachten Bänke jederzeit eine reine Ästhetik bieten. Wenn Sie einen Picknicktisch aus nur einem Material bevorzugen, können Sie sich für den Hopper AA entscheiden, unsere vollständig aus Aluminium gefertigte Version.













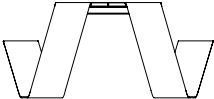



-  Verfügbarkeit prüfen  
[www.extremis.com/portal](http://www.extremis.com/portal)
-  Barrierefrei für Rollstuhlfahrer → p183
-  Stromoptionen → p68
-  Legs options → p55  
Kissen → p62  
Rückenlehne → p66

## STANDARD-TISCHBEINE

Außenmaße (l x b x h): 298 x 160 x 74 cm - 8 Personen

Beine aus verzinktem Stahl oder strukturiertem pulverbeschichteten Aluminium | Hellwood = 100% PEFC

Hopper picnic mit Holzoberfläche wird immer mit dem verzinkten Gestell geliefert

	 <b>AA</b> <i>All aluminium Tischplatte &amp; Bänke</i>	 <b>HELLWOOD</b> <i>Thermisch behandelt Tischplatte &amp; Bänke</i>	 <b>IROKO</b> <i>Tropisches Hartholz Tischplatte &amp; Bänke</i>
 <b>STAHL, FEUERVERZINKT</b>	/	<b>€ 6330</b> HOW020	<b>€ 6500</b> HOW052
 <b>STAHL, FEUERVERZINKT MIT VERANKERUNGSBOHRUNGEN</b> 2 Öffnungen je Bein: ø 1,2 cm	/	<b>€ 6435</b> HOW021	<b>€ 6605</b> HOW053
 <b>BLACK</b> RAL9005	<b>€ 6905</b> HOA010	<b>€ 6905</b> HOW017	<b>€ 7075</b> HOW049
 <b>EARTH</b> RGB 88 88 84	<b>€ 6905</b> HOA008	<b>€ 6905</b> HOW019	<b>€ 7075</b> HOW051
 <b>BEACH BEIGE</b> RAL1019	<b>€ 6905</b> HOA602	<b>€ 6905</b> HOW622	<b>€ 7075</b> HOW564
 <b>OFF WHITE</b> RAL9002	<b>€ 6905</b> HOA601	<b>€ 6905</b> HOW621	<b>€ 7075</b> HOW619
 <b>VERDIGRIS</b> RGB 133 147 142	<b>€ 6905</b> HOA007	<b>€ 6905</b> HOW023	<b>€ 7075</b> HOW055
 <b>REED GREEN</b> RAL6013	<b>€ 6905</b> HOA011	<b>€ 6905</b> HOW022	<b>€ 7075</b> HOW054
 <b>COPPER BROWN</b> RAL8004	<b>€ 6905</b> HOA513	<b>€ 6905</b> HOW620	<b>€ 7075</b> HOW553
 <b>FARBE AUF ANFRAGE</b> Nur RAL-Farben Startgebühr 300 € (exkl. MwSt.)	<b>€ 7240</b> HOA012	<b>€ 7025</b> HOW024	<b>€ 7195</b> HOW056











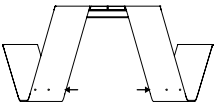



## TISCHBEINE MIT SONNENSCHIRM VORBEREITUNG

Außenmaße (l x b x h): 298 x 160 x 74 cm - 8 Personen

Beine aus verzinktem Stahl oder strukturiertem pulverbeschichteten Aluminium | Hellwood = 100% PEFC

Hopper picnic mit Holzoberfläche wird immer mit dem verzinkten Gestell geliefert

Zur Kombination mit der Hopper Shade Verbindung 'Montage an Hopper Beinen' (HSH014)

	 <p><b>AA</b> All aluminium Tischplatte &amp; Bänke</p>	 <p><b>HELLWOOD</b> Thermisch behandelt Tischplatte &amp; Bänke</p>	 <p><b>IROKO</b> Tropisches Hartholz Tischplatte &amp; Bänke</p>
 <p><b>STAHL, FEUERVERZINKT</b></p>	/	<p><b>€ 6330</b> HOW084</p>	<p><b>€ 6500</b> HOW116</p>
 <p><b>STAHL, FEUERVERZINKT MIT VERANKERUNGSBOHRUNGEN</b> 2 Öffnungen je Bein: ø 1,2 cm</p>	/	<p><b>€ 6575</b> HOW085</p>	<p><b>€ 6745</b> HOW117</p>
 <p><b>BLACK</b> RAL9005</p>	<p><b>€ 6905</b> HOA028</p>	<p><b>€ 6905</b> HOW081</p>	<p><b>€ 7075</b> HOW113</p>
 <p><b>EARTH</b> RGB 88 88 84</p>	<p><b>€ 6905</b> HOA026</p>	<p><b>€ 6905</b> HOW083</p>	<p><b>€ 7075</b> HOW115</p>
 <p><b>BEACH BEIGE</b> RAL1019</p>	<p><b>€ 6905</b> HOA606</p>	<p><b>€ 6905</b> HOW627</p>	<p><b>€ 7075</b> HOW624</p>
 <p><b>OFF WHITE</b> RAL9002</p>	<p><b>€ 6905</b> HOA605</p>	<p><b>€ 6905</b> HOW626</p>	<p><b>€ 7075</b> HOW623</p>
 <p><b>VERDIGRIS</b> RGB 133 147 142</p>	<p><b>€ 6905</b> HOA025</p>	<p><b>€ 6905</b> HOW087</p>	<p><b>€ 7075</b> HOW119</p>
 <p><b>REED GREEN</b> RAL6013</p>	<p><b>€ 6905</b> HOA029</p>	<p><b>€ 6905</b> HOW086</p>	<p><b>€ 7075</b> HOW118</p>
 <p><b>COPPER BROWN</b> RAL8004</p>	<p><b>€ 6905</b> HOA607</p>	<p><b>€ 6905</b> HOW628</p>	<p><b>€ 7075</b> HOW625</p>
 <p><b>FARBE AUF ANFRAGE</b> Nur RAL-Farben Startgebühr 300 € (exkl. MwSt.)</p>	<p><b>€ 7240</b> HOA030</p>	<p><b>€ 7025</b> HOW088</p>	<p><b>€ 7195</b> HOW120</p>



### Freunde des Produkts

Hopper shade

→ p70







# Hopper picnic 360

© design by Dirk Wynants

Hopper ist eine etwas funktionellere Lösung für ein klassisches Konzept: den Picknicktisch. Die gebogenen Beine verhindern ein umständliches Klettern über die Bänke. Aluminium- oder Stahlbeine in Kombination mit Harthölzern der Klasse I sorgen für eine lange Lebensdauer des Materials, während die fest angebrachten Bänke jederzeit eine reine Ästhetik bieten. Wenn Sie einen Picknicktisch aus nur einem Material bevorzugen, können Sie sich für den Hopper AA entscheiden, unsere vollständig aus Aluminium gefertigte Version.













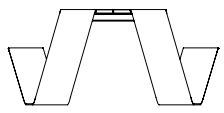



-  Verfügbarkeit prüfen  
[www.extremis.com/portal](http://www.extremis.com/portal)
-  Barrierefrei für Rollstuhlfahrer → p183
-  Stromoptionen → p68
-  Legs options → p55  
Kissen → p62  
Rückenlehne → p67

## STANDARD-TISCHBEINE

Außenmaße (l x b x h): 358 x 160 x 74 cm - 10 Personen

Beine aus verzinktem Stahl oder strukturiertem pulverbeschichteten Aluminium | Hellwood = 100% PEFC

Hopper picnic mit Holzoberfläche wird immer mit dem verzinkten Gestell geliefert

	 <b>AA</b> <i>All aluminium</i> <i>Tischplatte &amp; Bänke</i>	 <b>HELLWOOD</b> <i>Thermisch behandelt</i> <i>Tischplatte &amp; Bänke</i>	 <b>IROKO</b> <i>Tropisches Hartholz</i> <i>Tischplatte &amp; Bänke</i>
 <b>STAHL, FEUERVERZINKT</b>	/	<b>€ 7330</b> HOW028	<b>€ 7550</b> HOW060
 <b>STAHL, FEUERVERZINKT MIT VERANKERUNGSBOHRUNGEN</b> 2 Öffnungen je Bein: ø 1,2 cm	/	<b>€ 7435</b> HOW029	<b>€ 7655</b> HOW061
 <b>BLACK</b> RAL9005	<b>€ 7905</b> HOA016	<b>€ 7905</b> HOW025	<b>€ 8125</b> HOW057
 <b>EARTH</b> RGB 88 88 84	<b>€ 7905</b> HOA014	<b>€ 7905</b> HOW027	<b>€ 8125</b> HOW059
 <b>BEACH BEIGE</b> RAL1019	<b>€ 7905</b> HOA609	<b>€ 7905</b> HOW633	<b>€ 8125</b> HOW630
 <b>OFF WHITE</b> RAL9002	<b>€ 7905</b> HOA608	<b>€ 7905</b> HOW632	<b>€ 8125</b> HOW629
 <b>VERDIGRIS</b> RGB 133 147 142	<b>€ 7905</b> HOA013	<b>€ 7905</b> HOW031	<b>€ 8125</b> HOW063
 <b>REED GREEN</b> RAL6013	<b>€ 7905</b> HOA017	<b>€ 7905</b> HOW030	<b>€ 8125</b> HOW062
 <b>COPPER BROWN</b> RAL8004	<b>€ 7905</b> HOA610	<b>€ 7905</b> HOW634	<b>€ 8125</b> HOW631
 <b>FARBE AUF ANFRAGE</b> Nur RAL-Farben Startgebühr 300 € (exkl. MwSt.)	<b>€ 8295</b> HOA018	<b>€ 8025</b> HOW032	<b>€ 8245</b> HOW064











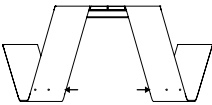



## TISCHBEINE MIT SONNENSCHIRM VORBEREITUNG

Außenmaße (l x b x h): 358 x 160 x 74 cm - 10 Personen

Beine aus verzinktem Stahl oder strukturiertem pulverbeschichteten Aluminium | Hellwood = 100% PEFC

Hopper picnic mit Holzoberfläche wird immer mit dem verzinkten Gestell geliefert

Zur Kombination mit der Hopper Shade Verbindung 'Montage an Hopper Beinen' (HSH014)

	 <p><b>AA</b> All aluminium Tischplatte &amp; Bänke</p>	 <p><b>HELLWOOD</b> Thermisch behandelt Tischplatte &amp; Bänke</p>	 <p><b>IROKO</b> Tropisches Hartholz Tischplatte &amp; Bänke</p>
 <p><b>STAHL, FEUERVERZINKT</b></p>	/	<p><b>€ 7330</b> HOW092</p>	<p><b>€ 7550</b> HOW124</p>
 <p><b>STAHL, FEUERVERZINKT MIT VERANKERUNGSBOHRUNGEN</b> 2 Öffnungen je Bein: ø 1,2 cm</p>	/	<p><b>€ 7575</b> HOW093</p>	<p><b>€ 7795</b> HOW125</p>
 <p><b>BLACK</b> RAL9005</p>	<p><b>€ 7905</b> HOA034</p>	<p><b>€ 7905</b> HOW089</p>	<p><b>€ 8125</b> HOW121</p>
 <p><b>EARTH</b> RGB 88 88 84</p>	<p><b>€ 7905</b> HOA032</p>	<p><b>€ 7905</b> HOW091</p>	<p><b>€ 8125</b> HOW123</p>
 <p><b>BEACH BEIGE</b> RAL1019</p>	<p><b>€ 7905</b> HOA614</p>	<p><b>€ 7905</b> HOW639</p>	<p><b>€ 8125</b> HOW636</p>
 <p><b>OFF WHITE</b> RAL9002</p>	<p><b>€ 7905</b> HOA613</p>	<p><b>€ 7905</b> HOW638</p>	<p><b>€ 8125</b> HOW635</p>
 <p><b>VERDIGRIS</b> RGB 133 147 142</p>	<p><b>€ 7905</b> HOA031</p>	<p><b>€ 7905</b> HOW095</p>	<p><b>€ 8125</b> HOW127</p>
 <p><b>REED GREEN</b> RAL6013</p>	<p><b>€ 7905</b> HOA035</p>	<p><b>€ 7905</b> HOW094</p>	<p><b>€ 8125</b> HOW126</p>
 <p><b>COPPER BROWN</b> RAL8004</p>	<p><b>€ 7905</b> HOA615</p>	<p><b>€ 7905</b> HOW640</p>	<p><b>€ 8125</b> HOW637</p>
 <p><b>FARBE AUF ANFRAGE</b> Nur RAL-Farben Startgebühr 300 € (exkl. MwSt.)</p>	<p><b>€ 8295</b> HOA036</p>	<p><b>€ 8025</b> HOW096</p>	<p><b>€ 8245</b> HOW128</p>



### Freunde des Produkts

Hopper shade

→ p70











## KISSEN

Außenmaße (l x b x D) - 1 Stück

Sie benötigen 1 Stück für jeden Sitzbank

Bitte bewahren Sie die Polster drinnen auf, wenn sie nicht verwendet werden

	<b>180</b> <i>Für Hopper 180</i> <i>97 x 27 x 3 cm</i>	<b>240</b> <i>Für Hopper 240</i> <i>157 x 27 x 3 cm</i>	<b>300</b> <i>Für Hopper 300</i> <i>217 x 27 x 3 cm</i>	<b>360</b> <i>Für Hopper 360</i> <i>277 x 27 x 3 cm</i>	
	<b>GREY CHINÉ</b> Sunbrella® Natté	<b>€ 285</b> HOP942	<b>€ 345</b> HOP943	<b>€ 460</b> HOP658	<b>€ 570</b> HOP944
	<b>DARK TAUPE</b> Sunbrella® Natté	<b>€ 285</b> HOP945	<b>€ 345</b> HOP758	<b>€ 460</b> HOP643	<b>€ 570</b> HOP657
	<b>COCONUT</b> Sunbrella® Savane	<b>€ 285</b> HOP970	<b>€ 345</b> HOP974	<b>€ 460</b> HOP941	<b>€ 570</b> HOP935
	<b>MARBLE</b> Sunbrella® Lopi	<b>€ 325</b> HOP946	<b>€ 440</b> HOP928	<b>€ 565</b> HOP947	<b>€ 670</b> HOP948
	<b>CHARCOAL</b> Sunbrella® Lopi	<b>€ 325</b> HOP949	<b>€ 440</b> HOP950	<b>€ 565</b> HOP951	<b>€ 670</b> HOP952
	<b>LEAF GREEN</b> Sunbrella® Heritage	<b>€ 285</b> HOP953	<b>€ 345</b> HOP954	<b>€ 460</b> HOP955	<b>€ 570</b> HOP956



## KISSEN

Außenmaße (l x b x D) - 1 Stück

Sie benötigen 1 Stück für jeden Sitzbank

Bitte bewahren Sie die Polster drinnen auf, wenn sie nicht verwendet werden













	<b>180</b> <i>Für Hopper 180</i> <i>97 x 27 x 3 cm</i>	<b>240</b> <i>Für Hopper 240</i> <i>157 x 27 x 3 cm</i>	<b>300</b> <i>Für Hopper 300</i> <i>217 x 27 x 3 cm</i>	<b>360</b> <i>Für Hopper 360</i> <i>277 x 27 x 3 cm</i>	
	<b>RUST</b> Sunbrella® Heritage	<b>€ 285</b> HOP957	<b>€ 345</b> HOP958	<b>€ 460</b> HOP959	<b>€ 570</b> HOP960
	<b>BISCUIT</b> Sunbrella® Lopi	<b>€ 325</b> HOP939	<b>€ 440</b> HOP938	<b>€ 565</b> HOP937	<b>€ 670</b> HOP936
	<b>FARBE AUF ANFRAGE 1</b> Nur für die Sunbrella Natté, Solids, Savane & Heritage	<b>€ 310</b> HOP961	<b>€ 370</b> HOP964	<b>€ 485</b> HOP967	<b>€ 595</b> HOP971
	<b>FARBE AUF ANFRAGE 2</b> Nur für die Sunbrella Chartres	<b>€ 330</b> HOP962	<b>€ 415</b> HOP965	<b>€ 540</b> HOP968	<b>€ 645</b> HOP972
	<b>FARBE AUF ANFRAGE 3</b> Nur für die Sunbrella Lopi, Domino & Zori	<b>€ 350</b> HOP963	<b>€ 465</b> HOP966	<b>€ 590</b> HOP969	<b>€ 695</b> HOP973



## RÜCKENLEHNE FÜR HOPPER 180

105 cm - 1 Stück

Rückenlehnensützen aus verzinktem oder strukturiertem pulverbeschichtetem Aluminium | Hellwood = 100% PEFC











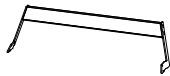

	  <b>HELLWOOD</b> <i>Thermisch behandelt</i> <i>Rückenlehne</i>	 <b>IROKO</b> <i>Tropisches Hartholz</i> <i>Rückenlehne</i>
 <b>STAHL, FEUERVERZINKT</b>	<b>€ 505</b> HOW431	<b>€ 525</b> HOW424
 <b>BLACK</b> RAL9005	<b>€ 595</b> HOW432	<b>€ 615</b> HOW425
 <b>EARTH</b> RGB 88 88 84	<b>€ 595</b> HOW433	<b>€ 615</b> HOW426
 <b>BEACH BEIGE</b> RAL1019	<b>€ 595</b> HOW654	<b>€ 615</b> HOW651
 <b>OFF WHITE</b> RAL9002	<b>€ 595</b> HOW653	<b>€ 615</b> HOW650
 <b>VERDIGRIS</b> RGB 133 147 142	<b>€ 595</b> HOW435	<b>€ 615</b> HOW428
 <b>REED GREEN</b> RAL6013	<b>€ 595</b> HOW436	<b>€ 615</b> HOW429
 <b>COPPER BROWN</b> RAL8004	<b>€ 595</b> HOW655	<b>€ 615</b> HOW652
 <b>FARBE AUF ANFRAGE</b> Nur RAL-Farben Startgebühr 300 € (exkl. MwSt.)	<b>€ 620</b> HOW437	<b>€ 640</b> HOW430



## RÜCKENLEHNE FÜR HOPPER 240

165 cm - 1 Stück

Rückenlehnenstützen aus verzinktem oder strukturiertem pulverbeschichtetem Aluminium | Hellwood = 100% PEFC

	 <p><b>AA</b> All aluminium Rückenlehne</p>	 <p><b>HELLWOOD</b> Thermisch behandelt Rückenlehne</p>	 <p><b>IROKO</b> Tropisches Hartholz Rückenlehne</p>
 <p><b>STAHL, FEUERVERZINKT</b></p>	/	<p><b>€ 535</b> HOW445</p>	<p><b>€ 560</b> HOW438</p>
 <p><b>BLACK</b> RAL9005</p>	<p><b>€ 625</b> HOA318</p>	<p><b>€ 625</b> HOW446</p>	<p><b>€ 650</b> HOW439</p>
 <p><b>EARTH</b> RGB 88 88 84</p>	<p><b>€ 625</b> HOA319</p>	<p><b>€ 625</b> HOW447</p>	<p><b>€ 650</b> HOW440</p>
 <p><b>BEACH BEIGE</b> RAL1019</p>	<p><b>€ 625</b> HOA617</p>	<p><b>€ 625</b> HOW660</p>	<p><b>€ 650</b> HOW657</p>
 <p><b>OFF WHITE</b> RAL9002</p>	<p><b>€ 625</b> HOA616</p>	<p><b>€ 625</b> HOW659</p>	<p><b>€ 650</b> HOW656</p>
 <p><b>VERDIGRIS</b> RGB 133 147 142</p>	<p><b>€ 625</b> HOA320</p>	<p><b>€ 625</b> HOW449</p>	<p><b>€ 650</b> HOW442</p>
 <p><b>REED GREEN</b> RAL6013</p>	<p><b>€ 625</b> HOA321</p>	<p><b>€ 625</b> HOW450</p>	<p><b>€ 650</b> HOW443</p>
 <p><b>COPPER BROWN</b> RAL8004</p>	<p><b>€ 625</b> HOA618</p>	<p><b>€ 625</b> HOW661</p>	<p><b>€ 650</b> HOW658</p>
 <p><b>FARBE AUF ANFRAGE</b> Nur RAL-Farben Startgebühr 300 € (exkl. MwSt.)</p>	<p><b>€ 655</b> HOA323</p>	<p><b>€ 650</b> HOW451</p>	<p><b>€ 675</b> HOW444</p>











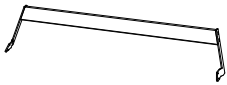





## RÜCKENLEHNE FÜR HOPPER 300

225 cm - 1 Stück

Rückenlehnenstützen aus verzinktem oder strukturiertem pulverbeschichtetem Aluminium | Hellwood = 100% PEFC











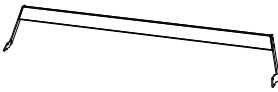

	 <p><b>AA</b> <i>All aluminium Rückenlehne</i></p>	 <p><b>HELLWOOD</b> <i>Thermisch behandelt Rückenlehne</i></p>	 <p><b>IROKO</b> <i>Tropisches Hartholz Rückenlehne</i></p>
 <p><b>STAHL, FEUERVERZINKT</b></p>	/	<p><b>€ 600</b> HOW459</p>	<p><b>€ 625</b> HOW452</p>
 <p><b>BLACK</b> RAL9005</p>	<p><b>€ 690</b> HOA325</p>	<p><b>€ 690</b> HOW460</p>	<p><b>€ 715</b> HOW453</p>
 <p><b>EARTH</b> RGB 88 88 84</p>	<p><b>€ 690</b> HOA326</p>	<p><b>€ 690</b> HOW461</p>	<p><b>€ 715</b> HOW454</p>
 <p><b>BEACH BEIGE</b> RAL1019</p>	<p><b>€ 690</b> HOA620</p>	<p><b>€ 690</b> HOW672</p>	<p><b>€ 715</b> HOW669</p>
 <p><b>OFF WHITE</b> RAL9002</p>	<p><b>€ 690</b> HOA619</p>	<p><b>€ 690</b> HOW671</p>	<p><b>€ 715</b> HOW668</p>
 <p><b>VERDIGRIS</b> RGB 133 147 142</p>	<p><b>€ 690</b> HOA327</p>	<p><b>€ 690</b> HOW480</p>	<p><b>€ 715</b> HOW456</p>
 <p><b>REED GREEN</b> RAL6013</p>	<p><b>€ 690</b> HOA328</p>	<p><b>€ 690</b> HOW463</p>	<p><b>€ 715</b> HOW457</p>
 <p><b>COPPER BROWN</b> RAL8004</p>	<p><b>€ 690</b> HOA621</p>	<p><b>€ 690</b> HOW673</p>	<p><b>€ 715</b> HOW670</p>
 <p><b>FARBE AUF ANFRAGE</b> Nur RAL-Farben Startgebühr 300 € (exkl. MwSt.)</p>	<p><b>€ 725</b> HOA330</p>	<p><b>€ 715</b> HOW464</p>	<p><b>€ 740</b> HOW458</p>



## RÜCKENLEHNE FÜR HOPPER 360

285 cm - 1 Stück

Rückenlehnenstützen aus verzinktem oder strukturiertem pulverbeschichtetem Aluminium | Hellwood = 100% PEFC

	 <p><b>AA</b> <i>All aluminium Rückenlehne</i></p>	 <p><b>HELLWOOD</b> <i>Thermisch behandelt Rückenlehne</i></p>	 <p><b>IROKO</b> <i>Tropisches Hartholz Rückenlehne</i></p>
 <p><b>STAHL, FEUERVERZINKT</b></p>	/	<p><b>€ 770</b> HOW472</p>	<p><b>€ 820</b> HOW465</p>
 <p><b>BLACK</b> RAL9005</p>	<p><b>€ 860</b> HOA331</p>	<p><b>€ 860</b> HOW473</p>	<p><b>€ 910</b> HOW466</p>
 <p><b>EARTH</b> RGB 88 88 84</p>	<p><b>€ 860</b> HOA332</p>	<p><b>€ 860</b> HOW474</p>	<p><b>€ 910</b> HOW467</p>
 <p><b>BEACH BEIGE</b> RAL1019</p>	<p><b>€ 860</b> HOA623</p>	<p><b>€ 860</b> HOW666</p>	<p><b>€ 910</b> HOW663</p>
 <p><b>OFF WHITE</b> RAL9002</p>	<p><b>€ 860</b> HOA622</p>	<p><b>€ 860</b> HOW665</p>	<p><b>€ 910</b> HOW662</p>
 <p><b>VERDIGRIS</b> RGB 133 147 142</p>	<p><b>€ 860</b> HOA333</p>	<p><b>€ 860</b> HOW481</p>	<p><b>€ 910</b> HOW469</p>
 <p><b>REED GREEN</b> RAL6013</p>	<p><b>€ 860</b> HOA334</p>	<p><b>€ 860</b> HOW476</p>	<p><b>€ 910</b> HOW470</p>
 <p><b>COPPER BROWN</b> RAL8004</p>	<p><b>€ 860</b> HOA624</p>	<p><b>€ 860</b> HOW667</p>	<p><b>€ 910</b> HOW664</p>
 <p><b>FARBE AUF ANFRAGE</b> Nur RAL-Farben Startgebühr 300 € (exkl. MwSt.)</p>	<p><b>€ 905</b> HOA336</p>	<p><b>€ 885</b> HOW477</p>	<p><b>€ 935</b> HOW471</p>

## KABELLOSE STROMVERSORGUNG - OUTDOOR UND INDOOR

Außenmaße (ø): 8 cm

Kabelloses Ladegerät an der Oberseite, kompatibel mit allen Geräten mit kabellosem Ladesystem

Mit Schnellladesystem | Eine Batterie enthalten



2 x USB am Akku  
Batterie 55 Wh – Antenne 5 W  
IP65 und berührungssicher

€ 395  
ELE001

## LADETABLETT FÜR KABELLOSEN STROM

Außenmaße (l x w x h): 24 x 8 x 9 cm

Lädt in 7 Stunden bis zu vier Stationen gleichzeitig | 4 Lade-Slots

Enthält einen magnetischen Schlüssel, um die Station von der Stütze zu entfernen

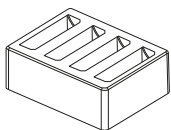

Für Europa

€ 280  
ELE002

Für Großbritannien

€ 280  
ELE003

Für die USA

€ 280  
ELE004



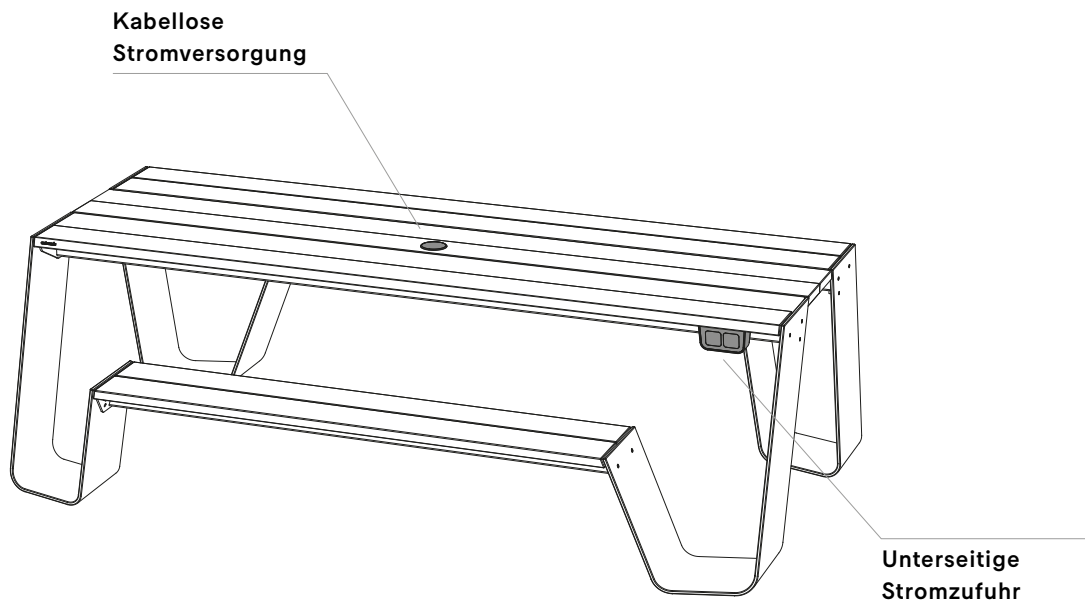

## HOPPER

Mit Stromanschlussoptionen



## WIE STELLT MAN DIE ARTIKELNUMMER ZUSAMMEN?

Ergänzen Sie die Artikelbezeichnung mit der korrekten dreistelligen Farbnummern wie unten angezeigt



			
<b>SHUKO</b> Europe typ F	<b>USA</b> Typ B	<b>GROSSBRITANNIEN</b> Typ G	<b>SCHWEIZ</b> Typ J
.....SO	.....US	.....UK	.....CH

## UNTERSEITIGE STROMZUFUHR AM TISCH - NUR FÜR INDOOR-GEBRAUCH

Außenmaße (l x w x h): 14 x 8 x 8 cm

Hinweis: Das 3-Meter-Kabel wird ohne Stecker geliefert, weil es weltweit verschiedene Arten von Steckern und Stromanschlüssen gibt

Zur Anbringung unter der Tischplatte

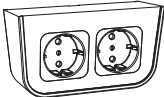
			
		<b>WHITE</b>	<b>BLACK</b>
	<b>2 X STECKDOSEN</b>	<b>€ 130</b> ELE007...	<b>€ 130</b> ELE009...
	<b>STECKDOSE + USB</b> USB & USB-C	<b>€ 240</b> ELE006...	<b>€ 240</b> ELE008...

## RECHTECKIGER IN DIE TISCHPLATTE INTEGRIERTER STROMANSCHLUSS - NUR FÜR INDOOR-GEBRAUCH

Außenmaße (l x w): 19 x 8 cm

Hinweis: Das 3-Meter-Kabel wird ohne Stecker geliefert, weil es weltweit verschiedene Arten von Steckern und Stromanschlüssen gibt

Ausschnitt in der Tischplatte inklusive

		<b>3 X STECKDOSEN</b> Black	<b>€ 310</b> ELE010...
		<b>2 X STECKDOSEN + USB</b> Black USB & USB-C	<b>€ 420</b> ELE011...

## HOPPER AA

Mit Stromanschlussoptionen

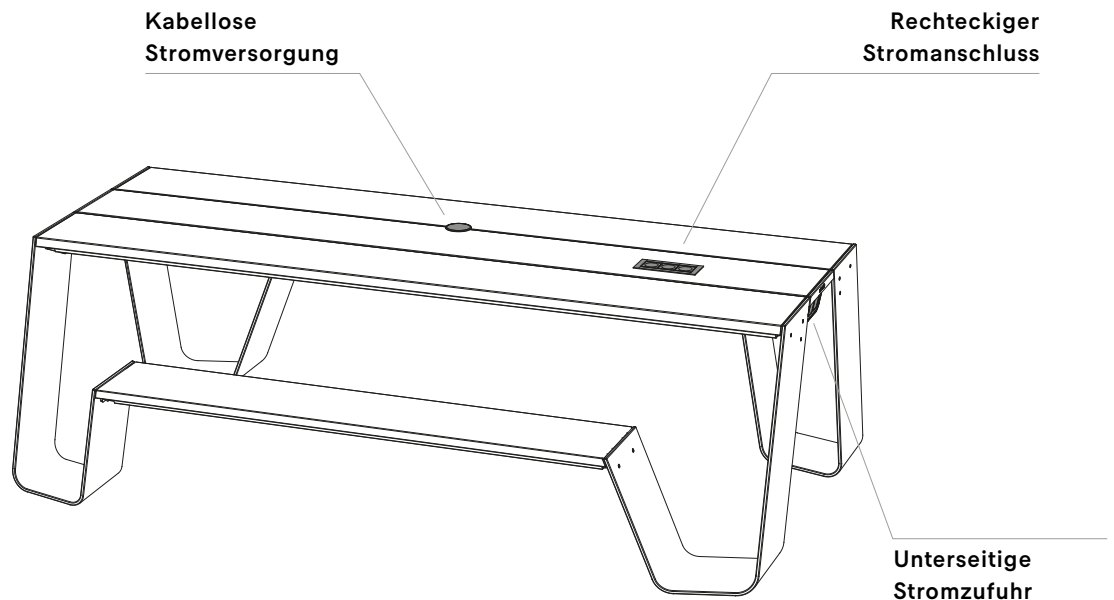

# Hopper shade

© design by Dirk Wynants

In seiner geöffneten und geschlossenen Position folgt der Hopper Shade perfekt den Linien des Hopper-Designs. Dank eines internen Federmechanismus, der keinen zusätzlichen Platz neben dem Tisch einnimmt, lässt er sich mühlos öffnen und schließen. Dieser faltbare Baldachin schafft auf einfache und ästhetisch ansprechende Weise genug Schatten für alle.







Verfügbarkeit prüfen  
[www.extremis.com/portal](http://www.extremis.com/portal)

Außenmaße (l x b x h)

Hightech-Polyestertuch + Edelstahlmasten AISI 316

Immer in Kombination mit einer dieser Verbindungen (Siehe nächste Seite)

Inklusive Schutzhülle

		 <b>WHITE</b> <i>Tuch</i>	 <b>GREY TAUPE</b> <i>Tuch</i>
	<p><b>240</b> 241 x 268 x 211 cm</p>	<p><b>€ 3980</b> HSH007</p>	<p><b>€ 3980</b> HSH008</p>
	<p><b>300</b> 301 x 268 x 211 cm</p>	<p><b>€ 4170</b> HSH009</p>	<p><b>€ 4170</b> HSH010</p>
	<p><b>360</b> 361 x 268 x 211 cm</p>	<p><b>€ 4515</b> HSH011</p>	<p><b>€ 4515</b> HSH012</p>



## Freunde des Produkts

Hopper  
picnic

→ p54



Hopper  
picnic AA

→ p56



## MONTAGE UNTER HOPPER PICNIC

(Abb. 1)

Sie benötigen 1 Satz für jede Hopper shade

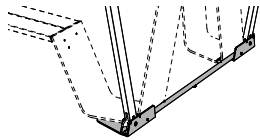

Nur in Kombination mit Hopper picnic 240/300/360  
Nicht mit Feuerverzinkten Stahlbeinen mit Verankerungsbohrungen zu kombinieren

**€ 1240/Set**  
HSH013

## MONTAGE AN HOPPER-BEINEN

(Abb. 2)

Sie benötigen 1 Satz für jede Hopper shade

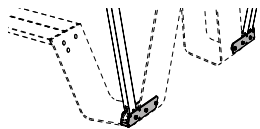

An den Hopper picnic Beine (mit Löchern) befestigen  
Nur in Kombination mit Hopper picnic 240/300/360  
Kann nicht nachträglich hinzugefügt werden

**€ 790/Set**  
HSH014

## BODENVERANKERUNG

(Abb. 3)

Sie benötigen 1 Satz für jede Hopper shade

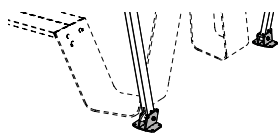

Kombinierbar mit jedem Tisch  
Verankerungsmaterial nicht einbegriffen

**€ 580/Set**  
HSH015

## NATURBETONSTÄNDER

(Abb. 4)

Sie benötigen 1 Satz für jede Hopper shade - 120 kg

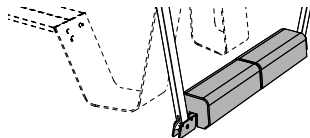

Kombinierbar mit jedem Tisch  
In Kombination mit Hopper wählen Sie den Schirm 1  
Größe größer, sonst passt der Tisch nicht

**€ 1215/Set**  
HSH016

(fig. 1)

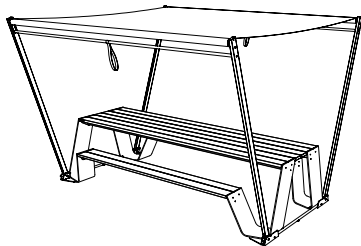

(fig. 2)

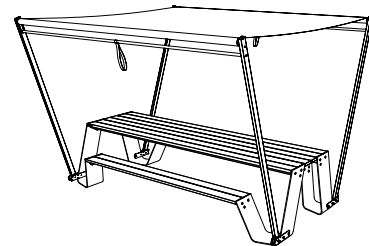

(fig. 3)

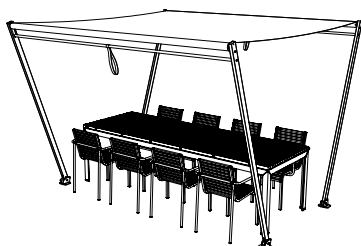

(fig. 4)

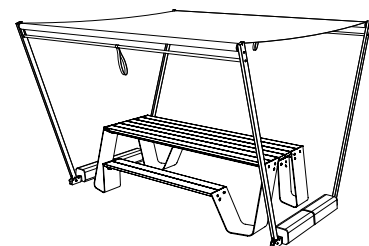

# Inumbra

© design by Dirk Wynants

Inumbra ist aufgrund seiner reinen Ästhetik einzigartig. Die mechanischen Teile befinden sich über dem Schirm, was zu einer flachen Form führt, die windbeständiger als typische konvexe Formen ist. Tests in einem Windtunnel haben gezeigt, dass der Schirm Windgeschwindigkeiten von bis zu 8 auf der Beaufort-Skala (74 km/h) standhält, wenn er im Boden befestigt ist. Wir empfehlen trotzdem dringend, ihn früher zu schließen (ab Windstufe 6 auf der Beaufort-Skala, 49 km/h). In der Kombination mit Gargantua oder Pantagruel picnic wird der Sonnenschirmmast auf der Tischplatte befestigt. Dies ergibt ein sauberes Erscheinungsbild und ist auch praktisch, da die Beinfreiheit unter dem Tisch nicht beeinträchtigt wird.



Verfügbarkeit prüfen  
www.extremis.com/portal





ø63,5 mm

## INUMBRA MEDIUM

Außenmaße (ø): 350 cm

Hightech-Polyestertuch + Stange aus Edelstahl oder strukturiertem pulverbeschichtetem Edelstahl

Inklusive Schutzhülle



		WHITE <i>Stoff</i>	TAUPE <i>Stoff</i>	BLACK <i>Stoff</i>
	 <b>EDELSTAHL</b>	€ 3890 INU001	€ 3890 INU002	€ 3890 INU003
	 <b>BLACK</b> RAL9005	/	€ 4185 INU268	€ 4185 INU270

## INUMBRA LARGE

Außenmaße (ø): 400 cm

Hightech-Polyestertuch + Stange aus Edelstahl oder strukturiertem pulverbeschichtetem Edelstahl

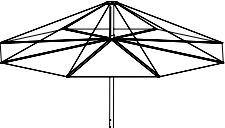
Inklusive Schutzhülle

		WHITE <i>Stoff</i>	TAUPE <i>Stoff</i>	BLACK <i>Stoff</i>
	 <b>EDELSTAHL</b>	€ 4145 INU004	€ 4145 INU005	€ 4145 INU006
	 <b>BLACK</b> RAL9005	/	€ 4450 INU265	€ 4450 INU247



### Freunde des Produkts

Gargantua



→ p42

Pantagruel  
picnic



→ p108

Pantagruel  
table



→ p112

Pantagruel  
high table



→ p114

## VERBINDUNGSTÜCK



Edelstahl  
In Kombination mit Gargantua bzw. Pantagruel

€ 240  
INU007

## BODENVERANKERUNG

Außenmaße (ø x h)

Sonnenschirmfuß aus Edelstahl oder strukturiertem pulverbeschichtetem Edelstahl



Verankerungsmaterial nicht einbegriffen

			<b>NIEDRIG</b> <i>Sonnenschirmständer</i> 25 x 60 cm	<b>HOCH</b> <i>Sonnenschirmständer</i> 25 x 70 cm
		<b>EDELSTAHL</b>	€ 665 INU009	€ 690 INU010
		<b>BLACK</b> RAL9005	€ 725 INU280	€ 755 INU285

## NATURBETONSTÄNDER

Außenmaße (l x b x h)

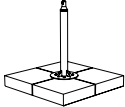
Inklusive einem Sonnenschirmfuß aus Edelstahl oder strukturiertem pulverbeschichtetem Edelstahl

			<b>NIEDRIG</b> <i>Sonnenschirmständer</i> 125 kg - 76 x 76 x 71 cm	<b>HOCH</b> <i>Sonnenschirmständer</i> 126 kg - 76 x 76 x 81 cm
		<b>EDELSTAHL</b>	€ 1085 INU011	€ 1110 INU012
		<b>BLACK</b> RAL9005	€ 1145 INU288	€ 1175 INU290

## NATURBETONSTÄNDER MIT ROLLEN

Außenmaße (l x b x h): 82 x 82 x 78 cm - 140 kg

Inklusive einem Sonnenschirmfuß aus Edelstahl oder strukturiertem pulverbeschichtetem Edelstahl

		<b>EDELSTAHL</b>	€ 1710 INU013
		<b>BLACK</b> RAL9005	€ 1770 INU292



# Inumbrina

© design by Dirk Wynants

Der Hauptunterschied von Inumbra und Inumbrina liegt in der Bedienung. Den Sonnenschirm mit einem Seil zu öffnen und zu schließen, erweist sich als ganz einfach und sogar schneller! Obgleich er Windgeschwindigkeiten bis 8 Beaufort verträgt, ist es unbedingt ratsam, den Sonnenschirm eher zu schließen (als Faustregel ab 6 Beaufort).



Verfügbarkeit prüfen  
www.extremis.com/portal





ø48 mm (large)  
ø35 mm (medium)

## INUMBRINA LARGE

Hightech-Polyestertuch + Edelstahlmast | Inklusive Schutzhülle

	 <b>WHITE</b> Stoff	 <b>TAUPE</b> Stoff	 <b>BLACK</b> Stoff
	<b>€ 2880</b> INI001	<b>€ 2880</b> INI002	<b>€ 2880</b> INI003

## VERBINDUNGSTÜCK, OPTIONEN FÜR INUMBRINA LARGE

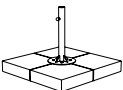
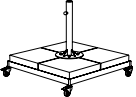
	<b>VERBINDUNGSTÜCK</b> Edelstahl In Kombination mit Gargantua bzw. Pantagruel	<b>€ 185</b> INI010
	<b>BODENVERANKERUNG</b> Edelstahl Sonnenschirmständer Verankerungsmaterial nicht einbegriffen	<b>€ 425</b> INI011
	<b>NATURBETONSTÄNDER</b> Einschließlich Edelstahl Sonnenschirmständer 125 kg - 76 x 76 x 60 cm	<b>€ 845</b> INI012
	<b>NATURBETONSTÄNDER MIT ROLLEN</b> Einschließlich Edelstahl Sonnenschirmständer 140 kg - 82 x 82 x 68 cm	<b>€ 1470</b> INI013



## Freunde des Produkts

Gargantua

→ p42



Pantagruel  
picnic

→ p108



Pantagruel  
table

→ p112







## INUMBRINA MEDIUM



Hightech-Polyestertuch + Edelstahlmast | Inklusive Schutzhülle



		 <b>WHITE</b> <i>Stoff</i>	 <b>TAUPE</b> <i>Stoff</i>	 <b>BLACK</b> <i>Stoff</i>
	<b>MEDIUM</b> ø320 cm	<b>€ 2410</b> INI007	<b>€ 2410</b> INI008	<b>€ 2410</b> INI009

## VERBINDUNGSSTÜCK, OPTIONEN FÜR INUMBRINA MEDIUM

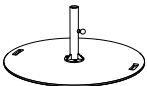
	<b>VERBINDUNGSSTÜCK</b> Stahl, feuerverzinkt In Kombination mit Anker	<b>€ 115</b> ANK331
---	---	------------------------

	<b>BODENVERANKERUNG</b> Edelstahl Sonnenschirmständer Verankerungsmaterial nicht einbegriffen	<b>€ 310</b> INI014
---	---	------------------------

 	<b>SONNENSCHIRMSTÄNDER STANDARD</b> Edelstahl Sonnenschirmständer & 1 Bodenplatte Stahl, feuerverzinkt 27 kg - ø 73 x 29 cm	<b>€ 625</b> INI222
---	--	------------------------

 	<b>SONNENSCHIRMSTÄNDER SCHWERE BE- LASTUNG</b> Edelstahl Sonnenschirmständer & 2 Bodenplatten Stahl, feuerverzinkt 52 kg - ø 73 x 30 cm	<b>€ 940</b> INI237
---	--	------------------------



### Freunde des Produkts

Anker  
(medium)

→ p28



**INUMBRA KOMBINATIONEN**  
Gargantua - Pantagruel - freistehend

**Inumbra large +**  
Verbindungsstück & Gargantua

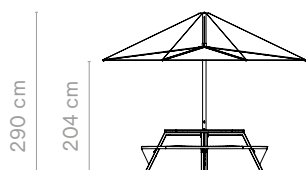

**Inumbra large +**  
Verbindungsstück & Pantagruel picnic

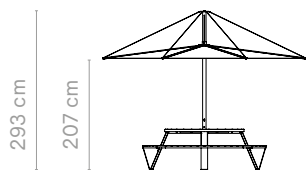

**Inumbra large +**  
Bodenverankerung 60/70

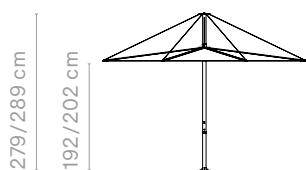

**Inumbra large +**  
Naturbetonständer 71/81



**Inumbra large +**  
Naturbetonständer mit Rollen



**Inumbra medium +**  
Verbindungsstück & Gargantua

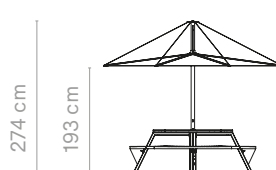

**Inumbra medium +**  
Verbindungsstück & Pantagruel picnic

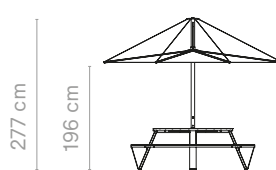

**Inumbra medium +**  
Bodenverankerung 60/70

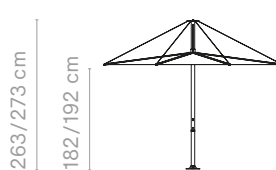

**Inumbra medium +**  
Naturbetonständer 71/81

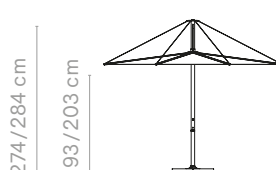

**Inumbra medium +**  
Naturbetonständer mit Rollen

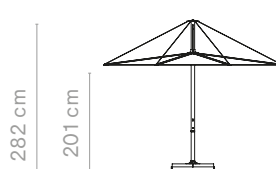

## INUMBRINA KOMBINATIONEN

Gargantua - Pantagruel - Anker - freistehend

Inumbrina large +  
Verbindungsstück & Gargantua

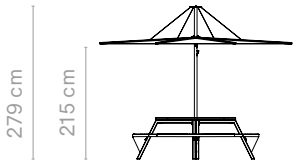

Inumbrina large +  
Verbindungsstück & Pantagruel picnic

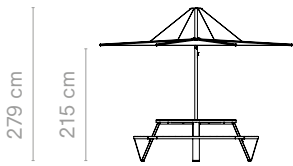

Inumbrina large +  
Bodenverankerung

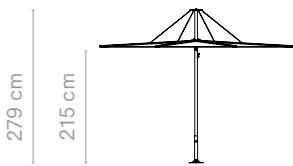

Inumbrina large +  
Naturbetonständer



Inumbrina large +  
Naturbetonständer mit Rollen



Inumbrina medium +  
Anker

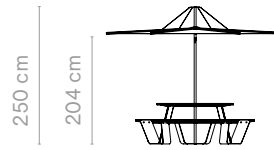

Inumbrina medium +  
Bodenverankerung



Inumbrina medium +  
Sonnenschirmständer Standard/  
Schwere belastung



Diese Tisch-Sitz-Liege-Kombination nutzt den verfügbaren Platz optimal aus, indem verschiedene Funktionen wie ein Sofa, ein Treffpunkt, ein Esstisch und eine Liege kombiniert werden. Verwandeln Sie das Kosmos-Sofa in eine Liege, indem Sie den verstellbaren Tisch in die niedrigste Position bringen und ein Kissen hinzufügen.

Kombinieren Sie Basis + Polster, um Ihr Lieblings Kosmos zusammenzustellen. Für Extra-Komfort fügen Sie ein Lenden-bzw Deco-Kissen hinzu.







 Verfügbarkeit prüfen  
[www.extremis.com/portal](http://www.extremis.com/portal)

## 8-SITZER NIEDRIG - BASIS | KEINE SONNENSCHIRMLÖCHER

Außenmaße (ø x h): 260 x 73 cm

Kann nicht mit Kosmos shade kombiniert werden

Strukturiertem pulverbeschichtete Aluminiumhülle mit farblich passender Tischplatte | Kissen nicht inbegriffen  
 (Farbe auf Anfrage - Startgebühr 300 € (exkl. MwSt.))

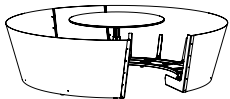
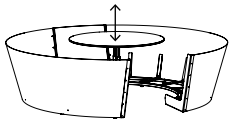



	 <b>BLACK</b> RAL9005	 <b>EARTH</b> RGB 88 88 84	 <b>OFF WHITE</b> RAL9002	 <b>AUF ANFRAGE</b> Nur RAL-Farben	
	<b>RAHMEN + TISCH, FEST</b>	€ 7585 KOS604	€ 7585 KOS605	€ 7585 KOS805	€ 7965 KOS008
	<b>RAHMEN + TISCH, VERSTELLBAR</b>	€ 8105 KOS422	€ 8105 KOS609	€ 8105 KOS808	€ 8510 KOS006

## 8-SITZER NIEDRIG - BASIS | SONNENSCHIRM VORBEREITET, MIT LÖCHER

Außenmaße (ø x h): 260 x 73 cm

Kann nicht mit Kosmos shade kombiniert werden

Strukturiertem pulverbeschichtete Aluminiumhülle mit farblich passender Tischplatte | Kissen nicht inbegriffen  
 (Farbe auf Anfrage - Startgebühr 300 € (exkl. MwSt.))

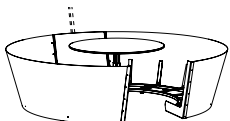
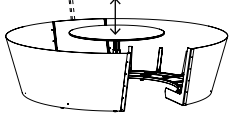
	 <b>BLACK</b> RAL9005	 <b>EARTH</b> RGB 88 88 84	 <b>OFF WHITE</b> RAL9002	 <b>AUF ANFRAGE</b> Nur RAL-Farben	
	<b>RAHMEN + TISCH, FEST</b>	€ 7550 KOS606	€ 7550 KOS607	€ 7550 KOS810	€ 7925 KOS004
	<b>RAHMEN + TISCH, VERSTELLBAR</b>	€ 8130 KOS610	€ 8130 KOS697	€ 8130 KOS813	€ 8535 KOS002



### Freunde des Produkts

Deco cushions

→ p40







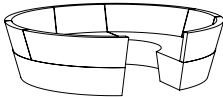

Kosmos shade

→ p82





## 8-SITZER NIEDRIG - SUNBRELLA-POLSTER

		<b>GREY CHINÉ</b> Sunbrella® Natté	<b>€ 5825</b> KOS335
		<b>DARK TAUPE</b> Sunbrella® Natté	<b>€ 5825</b> KOS014
		<b>MARBLE</b> Sunbrella® Lopi	<b>€ 7005</b> KOS627
		<b>FARBE AUF ANFRAGE 1</b> Nur für die Sunbrella Natté, Solids, Savane & Heritage	<b>€ 6120</b> KOS015
		<b>FARBE AUF ANFRAGE 2</b> Nur für die Sunbrella Chartres	<b>€ 6755</b> KOS655
		<b>FARBE AUF ANFRAGE 3</b> Nur für die Sunbrella Lopi, Domino & Zori	<b>€ 7350</b> KOS659

## 8-SITZER NIEDRIG - SCHUTZHÜLLE

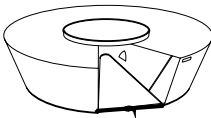
Verwenden Sie eine Schutzhüllen, Sollten Sie Kosmos im Freien lassen wollen

		<b>WHITE</b> Polyester, PVC-beschichtet	<b>€ 1135</b> KOS016
---	---	--	-------------------------

## SITZPLÄTZE

Wie viele Personen können an einem Kosmos sitzen?

Kosmos 8-Sitzer niedrig

8 bis 9 gerade sitzende Personen  
 3 bis 4 liegende Personen

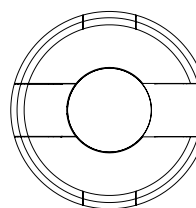

# Kosmos shade

© design by Dirk Wynants

Der Sonnenschirm Kosmos hat ein geniales Design und öffnet sich horizontal wie ein Fächer. Tests in einem Windtunnel haben gezeigt, dass der Schirm Windgeschwindigkeiten von bis zu 6 auf der Beaufort-Skala (49 km/h) standhält, wenn er im Boden befestigt ist. Wir empfehlen trotzdem dringend, ihn früher zu schließen (ab Windstufe 4 auf der Beaufort-Skala, 28 km/h). Dieser Designsonnenschirm hängt niedrig genug, um viel Schatten zu spenden und ist perfekt geeignet, um neben der Kosmos oder anderen Möbeln zu stehen. Zwei versteckte Magnete halten den Sonnenschirm offen.





Verfügbarkeit prüfen  
[www.extremis.com/portal](http://www.extremis.com/portal)

## SONNENSCHIRM, RUND

Außenmaße (ø x h)

Hightech-Polyestertuch + Edelstahlmast AISI 316 | Inklusive Schutzhülle

Sonnenschirm + LED: In Ländern, wo dieser Steckertyp nicht verwendet wird, muss ein anderer Stecker montiert werden (10-Meter-Kabel)

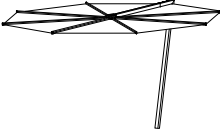
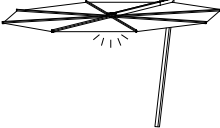
		 <b>WHITE</b> <i>Stoff</i>	 <b>TAUPE</b> <i>Stoff</i>	 <b>BLACK</b> <i>Stoff</i>
	<b>STANDARD</b> 325 x 200 cm	<b>€ 3620</b> KSH001	<b>€ 3620</b> KSH002	<b>€ 3620</b> KSH003
	<b>HOCH</b> 15 cm zusätzl. Höhe 325 x 215 cm	<b>€ 3750</b> KSH004	<b>€ 3750</b> KSH005	<b>€ 3750</b> KSH006
	<b>STANDARD + LED-BELEUCHTUNG</b> IP65 - 3000K 325 x 200 cm	<b>€ 4145</b> KSH007	<b>€ 4145</b> KSH008	<b>€ 4145</b> KSH009
	<b>HOCH + LED-BELEUCHTUNG</b> IP65 - 3000K   15 cm zusätzl. Höhe 325 x 215 cm	<b>€ 4270</b> KSH010	<b>€ 4270</b> KSH011	<b>€ 4270</b> KSH012



### Freunde des Produkts

Kosmos

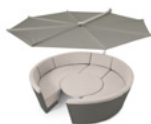

→ p78

Walrus





→ p156

## SONNENSCHIRM, QUADRATISCH

Außenmaße (l x b x h)

Hightech-Polyestertuch + Edelstahlmast AISI 316 | Inklusive Schutzhülle

Sonnenschirm + LED: In Ländern, wo dieser Steckertyp nicht verwendet wird, muss ein anderer Stecker montiert werden (10-Meter-Kabel)

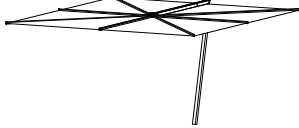
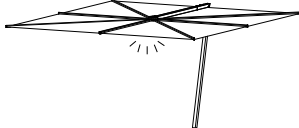
		 <b>WHITE</b> <i>Stoff</i>	 <b>TAUPE</b> <i>Stoff</i>	 <b>BLACK</b> <i>Stoff</i>
	<b>STANDARD</b> 325 x 325 x 200 cm	<b>€ 3955</b> KSH013	<b>€ 3955</b> KSH014	<b>€ 3955</b> KSH015
	<b>HOCH</b> 15 cm zusätzl. Höhe 325 x 325 x 215 cm	<b>€ 4065</b> KSH016	<b>€ 4065</b> KSH017	<b>€ 4065</b> KSH018
	<b>STANDARD + LED-BELEUCHTUNG</b> IP65 - 3000K 325 x 325 x 200 cm	<b>€ 4490</b> KSH019	<b>€ 4490</b> KSH020	<b>€ 4490</b> KSH021
	<b>HOCH + LED-BELEUCHTUNG</b> IP65 - 3000K   15 cm zusätzl. Höhe 325 x 325 x 215 cm	<b>€ 4610</b> KSH022	<b>€ 4610</b> KSH023	<b>€ 4610</b> KSH024

## VERBINDUNGSTÜCK, OPTIONEN

	<b>BODENVERANKERUNG</b> Edelstahl Sonnenschirmständer Verankerungsmaterial nicht einbegriffen	<b>€ 390</b> KSH025
	<b>NATURBETONSTÄNDER</b> Einschließlich Sonnenschirmständer 125 kg - 76 x 76 x 32,5 cm	<b>€ 810</b> KSH026
	<b>NATURBETONSTÄNDER MIT ROLLEN</b> Einschließlich Sonnenschirmständer 140 kg - 82 x 82 x 40 cm	<b>€ 1435</b> KSH027



# KOSMOS SHADE, RUND KOMBINATIONEN

Freistehend - Kosmos 8-sitzer

Kosmos shade, rund +  
Bodenverankerung

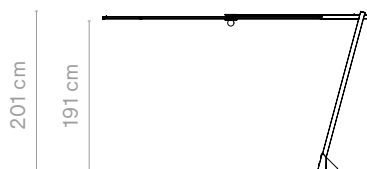

Kosmos shade, rund hoch +  
Bodenverankerung

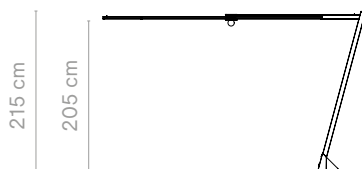

Kosmos shade, rund +  
Naturbetonständer

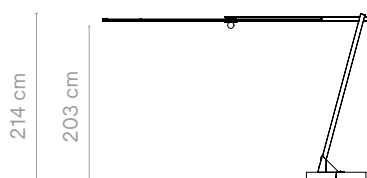

Kosmos shade, rund hoch +  
Naturbetonständer

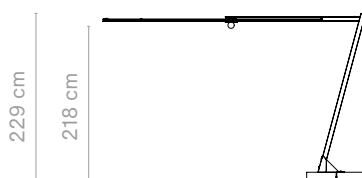

Kosmos shade, rund +  
Naturbetonständer mit Rollen



Kosmos shade, rund hoch +  
Naturbetonständer mit Rollen

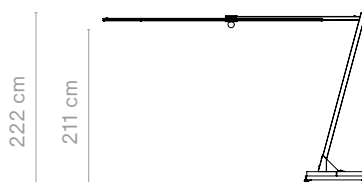

Kosmos shade, rund +  
Kosmos 8-sitzer

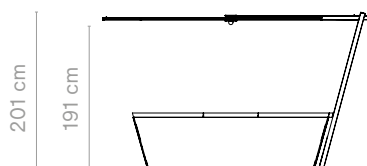

Kosmos shade, rund hoch +  
Kosmos 8-sitzer

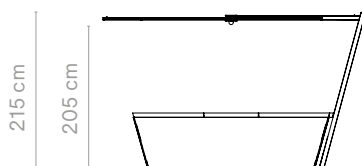

# KOSMOS SHADE, QUADRATISCH KOMBINATIONEN

Freistehend

Kosmos shade, quadratisch +  
Bodenverankerung



Kosmos shade, quadratisch hoch +  
Bodenverankerung

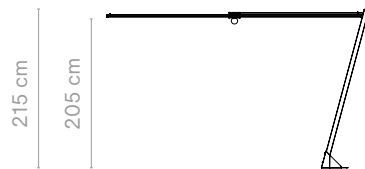

Kosmos shade, quadratisch +  
Naturbetonständer

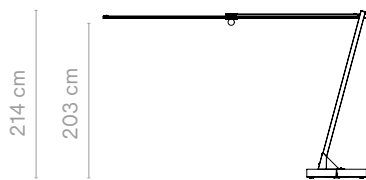

Kosmos shade, quadratisch hoch +  
Naturbetonständer

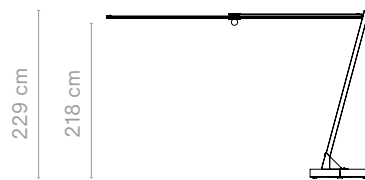

Kosmos shade, quadratisch +  
Naturbetonständer mit Rollen



Kosmos shade, quadratisch hoch +  
Naturbetonständer mit Rollen

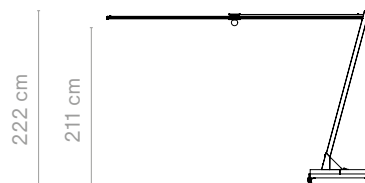

# Manille

© design by Dirk Wynants

NEU

Dieser Picknicktisch, der Tisch und Bank in einem Design vereint, bietet auf den Bänken bis zu vier Personen komfortabel Platz. Die Kopfenden des Tisches sind hingegen für Rollstuhlnutzer\*innen reserviert. Das macht Manille zu einem inklusiven und barrierefreien Tisch für alle; ein wahres „Tool for Togetherness“. Erweitern Sie den Tisch, indem Sie mehrere Tische aneinanderreihen. Dank eines simplen Verbindungsstücks können Sie so viele Tische miteinander verbinden, wie Sie wollen. Der Schirm erschafft einen intimen Kokon, wann immer Sie ihn brauchen.



Verfügbarkeit prüfen  
[www.extremis.com/portal](http://www.extremis.com/portal)



Barrierefrei für  
Rollstuhlfahrer → p179

## MANILLE

Außenmaße (l x b x h): 144 x 177 x 74 cm - 4 Personen

Beine aus strukturiertem, pulverbeschichteten Edelstahl + Rahmen aus feuerverzinktem Stahl + Tischplatte und Bänke aus Hellwood  
Hellwood = 100% PEFC



		<b>EARTH</b> RGB 88 88 84	<b>€ 3850</b> MNL001
		<b>COPPER BROWN</b> RAL8004	<b>€ 3850</b> MNL002
		<b>COSMIC CREAM</b> RAL1015	<b>€ 3850</b> MNL003
		<b>PISTACHE</b> RAL6021	<b>€ 4085</b> MNL004
		<b>FARBE AUF ANFRAGE</b> Nur RAL-Farben Startgebühr 300 € (exkl. MwSt.)	<b>€ 3950</b> MNL005

## SCHIRM

Außenmaße (l x b x h): 171 x 245 x 187 cm

Stangen aus Edelstahl + Hightech-Polyesterstoff

Nur mit Manille kompatibel | Aufbewahrungstasche für den Baldachin inklusive

		<b>WHITE</b>	<b>€ 1150</b> MNL006
--	--	--------------	-------------------------

## VERBINDUNGSSTÜCK

Außenmaße (l x b x h): 71 x 51 x 6 cm

Hellwood Tischplatte + Rahmen aus verzinktem Stahl

Hellwood = 100% PEFC



		<b>€ 495</b> MNL007
--	--	------------------------

## BODENVERANKERUNG

Verankerungsmaterial nicht einbegriffen



Edelstahl  
1 Set: 2 Stück

€ 60/Set  
MNL008

## MANILLE

Wie viele Personen können an einem Manille sitzen?

144 cm  
4 Personen

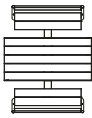

317 cm  
8 Personen

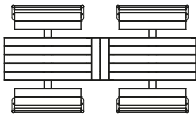

490 cm  
12 Personen

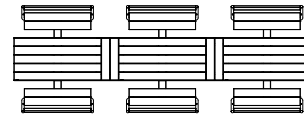

663 cm  
16 Personen

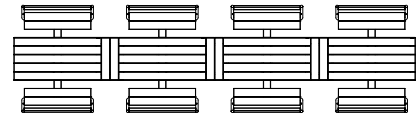

## MANILLE KOMBINATION

Mit Schirm



€ 5000

## MANILLE KOMBINATION

Mit drei Schirmen und zwei Verbindungsstücken



€ 15990

# Marina combo

© design by Metrica

Eine Kombination aus Stühlen und Bänken macht diese Serie wirklich einzigartig. Mit Captain's Chairs können Sie einen intensiv genutzten Bereich mit hohem Komfort einrichten, der dank der Bänke viele Besucher willkommen heißt.

Andere Kombinationen auf Anfrage. Bei Tischlängen über 6 m können besondere Transportzuschläge anfallen.



- 

Verfügbarkeit prüfen  
[www.extremis.com/portal](http://www.extremis.com/portal)
- 

Barrierefrei für  
Rollstuhlfahrer → p178
- 

Stromoptionen  
→ p100
- 

Kissen → p91  
Verankerung → p89

## WIE STELLT MAN DIE ARTIKELNUMMER ZUSAMMEN?

Ergänzen Sie die Artikelbezeichnung mit der korrekten dreistelligen Farbnummern wie unten angezeigt

 <b>OFF WHITE</b> <i>RAL9002</i>	 <b>VERDIGRIS</b> <i>RGB 133 147 142</i>	 <b>REED GREEN</b> <i>RAL6013</i>	 <b>COPPER BROWN</b> <i>RAL8004</i>	 <b>AUF ANFRAGE</b> <i>Nur RAL-Farben</i> <i>Startgebühr € 300 (exkl. MwSt.)</i>
MAO...	MAV...	MAG...	MAC...	MAQ... + 5% Aufpreis pro Stück

## 3 BEINE

Außenmaße 5 Profile (l x b x h): L x 155 x 75 cm | Außenmaße 6 Profile (l x b x h): L x 170 x 75 cm

Strukturiertes pulverbeschichtetes verzinktes Stahlgestell + lackierte Glasfaserprofile (Tischplatte & Bänke)

	5 PROFILE <i>Tischplatte, Breite 72 cm</i>	6 PROFILE <i>Tischplatte, Breite 87 cm</i>
	<b>L 360 CM</b> Bank, Länge 165 cm <b>€ 4890</b> ...003	<b>€ 5495</b> ...004
	<b>L 415 CM</b> Bank, Länge 220 cm <b>€ 5675</b> ...005	<b>€ 6385</b> ...006
	<b>L 470 CM</b> Bank, Länge 275 cm <b>€ 6450</b> ...007	<b>€ 7235</b> ...008
	<b>L 485 CM</b> Bank, Länge 220 cm <b>€ 6270</b> ...009	<b>€ 7070</b> ...010
	<b>L 595 CM</b> Bank, Länge 330 cm <b>€ 7435</b> ...011	<b>€ 8380</b> ...012



### Freunde des Produkts

**Captain's Chair**



→ p36

**Sensu**



→ p120

#### 4 BEINE

Außenmaße 5 Profile (l x b x h): L x 155 x 75 cm | Außenmaße 6 Profile (l x b x h): L x 170 x 75 cm

Strukturierter pulverbeschichteter verzinkter Stahlgestell + lackierte Glasfaserprofile (Tischplatte & Bänke)

		<b>5 PROFILE</b> <i>Tischplatte, Breite 72 cm</i>	<b>6 PROFILE</b> <i>Tischplatte, Breite 87 cm</i>
	<b>L 595 CM</b> Bank, Länge 165 cm   165 cm	<b>€ 8125</b> ...013	<b>€ 9085</b> ...014

#### 5 BEINE

Außenmaße 5 Profile (l x b x h): L x 155 x 75 cm | Außenmaße 6 Profile (l x b x h): L x 170 x 75 cm

Strukturierter pulverbeschichteter verzinkter Stahlgestell + lackierte Glasfaserprofile (Tischplatte & Bänke)

		<b>5 PROFILE</b> <i>Tischplatte, Breite 72 cm</i>	<b>6 PROFILE</b> <i>Tischplatte, Breite 87 cm</i>
	<b>L 665 CM</b> Bank, Länge 165 cm   165 cm	<b>€ 9080</b> ...015	<b>€ 10200</b> ...016

#### MARINA COMBO + CAPTAIN'S CHAIRS

Wie viele Personen können an einem Marina combo sitzen?

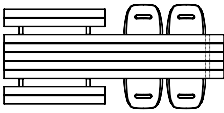
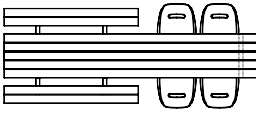
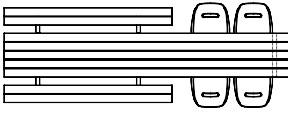
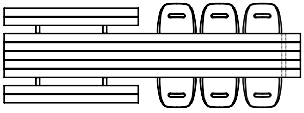
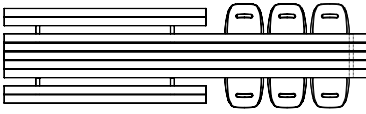
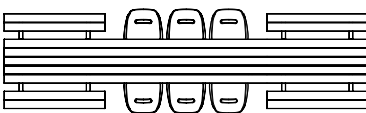
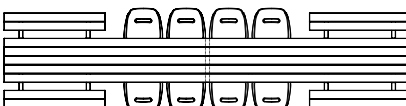
3 Beine	<b>360 cm</b> 10 Personen (4 Captain's Chairs)	
	<b>415 cm</b> 12 Personen (4 Captain's Chairs)	
	<b>470 cm</b> 14 Personen (4 Captain's Chairs)	
	<b>485 cm</b> 14 Personen (6 Captain's Chairs)	
	<b>595 cm</b> 18 Personen (6 Captain's Chairs)	
4 Beine	<b>595 cm</b> 18 Personen (6 Captain's Chairs)	
5 Beine	<b>665 cm</b> 20 Personen (8 Captain's Chairs)	

# Marina picnic

© design by Metrica

Das Wunder des Designs von Marina Picnic ist, dass die Tischplatte aus einem nahtlosen Stück besteht und eine ruhige und ununterbrochene Ästhetik schafft. Mit Bänken auf beiden Seiten ist dieses Möbelstück ein perfektes Beispiel für die Extremis-Philosophie "Tools for Togetherness", da bis zu 26 Personen an Standardlängen von bis zu 7,15 Metern zusammensitzen können. Bei Tischlängen über 6 m können besondere Transportzuschläge anfallen.



 Verfügbarkeit prüfen  
www.extremis.com/portal

 Barrierefrei für  
Rollstuhlfahrer → p178

 Stromoptionen  
→ p100

 Kissen → p91  
Verankerung → p89

## WIE STELLT MAN DIE ARTIKELNUMMER ZUSAMMEN?

Ergänzen Sie die Artikelbezeichnung mit der korrekten dreistelligen Farbnummern wie unten angezeigt

 <b>OFF WHITE</b> RAL9002	 <b>VERDIGRIS</b> RGB 133 147 142	 <b>REED GREEN</b> RAL6013	 <b>COPPER BROWN</b> RAL8004	 <b>AUF ANFRAGE</b> Nur RAL-Farben Startgebühr € 300 (exkl. MwSt.)
MAO...	MAV...	MAG...	MAC...	MAQ... + 5% Aufpreis pro Stück

## 2 BEINE

Außenmaße 5 Profile (l x b x h): L x 155 x 75 cm | Außenmaße 6 Profile (l x b x h): L x 170 x 75 cm

Strukturierter pulverbeschichteter verzinkter Stahlgestell + lackierte Glasfaserprofile (Tischplatte & Bänke) | 55 cm/Person

		<b>5 PROFILE</b> <i>Tischplatte, Breite 72 cm</i>	<b>6 PROFILE</b> <i>Tischplatte, Breite 87 cm</i>
	<b>L 165 CM</b>	<b>€ 3190</b> ...021	<b>€ 3445</b> ...022
	<b>L 220 CM</b>	<b>€ 3970</b> ...023	<b>€ 4315</b> ...024
	<b>L 275 CM</b>	<b>€ 4720</b> ...025	<b>€ 5155</b> ...026
	<b>L 330 CM</b>	<b>€ 5425</b> ...001	<b>€ 5755</b> ...027



### Freunde des Produkts

Sensu



→ p120

### 3 BEINE

Außenmaße 5 Profile (l x b x h): L x 155 x 75 cm | Außenmaße 6 Profile (l x b x h): L x 170 x 75 cm

Strukturierter pulverbeschichteter verzinkter Stahlgestell + lackierte Glasfaserprofile (Tischplatte & Bänke) | 55 cm/Person

	<b>5 PROFILE</b> <i>Tischplatte, Breite 72 cm</i>	<b>6 PROFILE</b> <i>Tischplatte, Breite 87 cm</i>
	<b>L 385 CM</b> ...028	<b>€ 6515</b> ...029
	<b>L 440 CM</b> ...030	<b>€ 7325</b> ...031
	<b>L 495 CM</b> ...032	<b>€ 8090</b> ...033
	<b>L 550 CM</b> ...034	<b>€ 8300</b> ...035

### 4 BEINE

Außenmaße 5 Profile (l x b x h): L x 155 x 75 cm | Außenmaße 6 Profile (l x b x h): L x 170 x 75 cm

Strukturierter pulverbeschichteter verzinkter Stahlgestell + lackierte Glasfaserprofile (Tischplatte & Bänke) | 55 cm/Person

	<b>5 PROFILE</b> <i>Tischplatte, Breite 72 cm</i>	<b>6 PROFILE</b> <i>Tischplatte, Breite 87 cm</i>
	<b>L 605 CM</b> ...036	<b>€ 9360</b> ...037
	<b>L 660 CM</b> ...038	<b>€ 10095</b> ...039
	<b>L 715 CM</b> ...040	<b>€ 10800</b> ...041

### BODENVERANKERUNGSSET

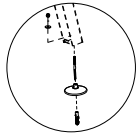
	Schrauben enthalten Nicht für Marina Bistro 1 Set: 2 Stück	<b>€ 75 / Set</b> MAR121
---	--	-----------------------------



## MARINA PICNIC

Wie viele Personen können an einem Marina picnic sitzen?

Beine	Länge (cm)	Personen	Beine	Länge (cm)	Personen
2 Beine	165 cm	6 Personen	4 Beine	605 cm	22 Personen
	220 cm	8 Personen		660 cm	24 Personen
	275 cm	10 Personen		715 cm	26 Personen
	330 cm	12 Personen			
3 Beine	385 cm	14 Personen			
	440 cm	16 Personen			
	495 cm	18 Personen			
	550 cm	20 Personen			

## MARINA PICNIC - MASSANFERTIGUNGEN

Formeln zur Preisberechnung einer Tischgröße nach Maß

	<b>PREIS EINER LÄNGE NACH MASS (5 PROFILE)</b>	<b>+ € 200</b>
	Preis des Tisches in der nächsten Standardlänge	
	<b>PREIS EINER LÄNGE NACH MASS (6 PROFILE)</b>	<b>+ € 220</b>
	Preis des Tisches in der nächsten Standardlänge	

### Beispiele

	<b>LÄNGE NACH MASS: 250 X 154 X 75 CM</b>	<b>+ € 4690</b>
	€ 4490 (Preis MAV025) + € 200	
	<b>LÄNGE NACH MASS: 250 X 170 X 75 CM</b>	<b>+ € 5130</b>
	€ 4910 (Preis MAV026) + € 220	











## KISSEN

Außenmaße (l x b x D) - 1 Stück

Wählen Sie die Polsterung nach der Länge Ihrer Bank

Bitte bewahren Sie die Polster drinnen auf, wenn sie nicht verwendet werden

	<b>165 CM</b> <i>165 x 29 x 3 cm</i>	<b>220 CM</b> <i>220 x 29 x 3 cm</i>	<b>275 CM</b> <i>275 x 29 x 3 cm</i>	
	<b>GREY CHINÉ</b> Sunbrella® Natté	<b>€ 355</b> MAR789	<b>€ 465</b> MAR791	<b>€ 560</b> MAR793
	<b>DARK TAUPE</b> Sunbrella® Natté	<b>€ 355</b> MAR803	<b>€ 465</b> MAR804	<b>€ 560</b> MAR805
	<b>MARBLE</b> Sunbrella® Lopi	<b>€ 450</b> MAR776	<b>€ 555</b> MAR790	<b>€ 660</b> MAR792
	<b>LEAF GREEN</b> Sunbrella® Heritage	<b>€ 355</b> MAR809	<b>€ 465</b> MAR810	<b>€ 560</b> MAR811
	<b>RUST</b> Sunbrella® Heritage	<b>€ 355</b> MAR812	<b>€ 465</b> MAR813	<b>€ 560</b> MAR814
	<b>FARBE AUF ANFRAGE 1</b> Nur für die Sunbrella Natté, Solids, Savane & Heritage	<b>€ 380</b> MAR794	<b>€ 490</b> MAR797	<b>€ 585</b> MAR800
	<b>FARBE AUF ANFRAGE 2</b> Nur für die Sunbrella Chartres	<b>€ 425</b> MAR795	<b>€ 545</b> MAR798	<b>€ 625</b> MAR801
	<b>FARBE AUF ANFRAGE 3</b> Nur für die Sunbrella Lopi, Domino & Zori	<b>€ 475</b> MAR796	<b>€ 580</b> MAR799	<b>€ 685</b> MAR802

# Marina double desk

© design by Metrica

Der Marina double desk eignet sich ideal für Büroumgebungen. Der Schreibtisch ist mit zwei Tischplatten ausgestattet, die sich ein Paar Beine teilen. Die optimale Lösung für Großraumbüros. Die Tischplatte aus Glasfaser ist sehr stabil und fühlt sich dabei aber so angenehm an wie Holz. Am Schreibtisch ist Platz für Steckdosen und Kabel oder andere Accessoires.



Andere Längen und Zubehörteile auf Anfrage. Bei Tischlängen über 6 m können besondere Transportzuschläge anfallen.

 Verfügbarkeit prüfen  
www.extremis.com/portal

 Barrierefrei für  
Rollstuhlfahrer → p178

 Stromoptionen  
→ p100

## WIE STELLT MAN DIE ARTIKELNUMMER ZUSAMMEN?

Ergänzen Sie die Artikelbezeichnung mit der korrekten dreistelligen Farbnummern wie unten angezeigt

 <b>OFF WHITE</b> RAL9002	 <b>VERDIGRIS</b> RGB 133 147 142	 <b>REED GREEN</b> RAL6013	 <b>COPPER BROWN</b> RAL8004	 <b>AUF ANFRAGE</b> Nur RAL-Farben Startgebühr € 300 (exkl. MwSt.)
MAO...	MAV...	MAG...	MAC...	MAQ... + 5% Aufpreis pro Stück

## 2 BEINE

Außenmaße 2 x 5 Profile (l x b x h): L x 149 x 75 cm | Außenmaße 2 x 6 Profile (l x b x h): L x 178 x 75 cm

Strukturiertes pulverbeschichtetes verzinktes Stahlgestell + lackierte Glasfaserprofile (Tischplatte) | 70 cm/Captain's Chair

		<b>2 X 5 PROFILE</b> Tischplatte, Breite 149cm	<b>2 X 6 PROFILE</b> Tischplatte, Breite 178cm
	<b>L 405 CM</b>	<b>€ 7000</b> ...122	<b>€ 8330</b> ...123

## MONITORHALTERUNG

	Edelstahl 316	<b>€ 355</b> MAR770
---	---------------	------------------------



### Freunde des Produkts

Captain's Chair



→ p36

Sensu



→ p120

## MARINA DOUBLE DESK - MASSANFERTIGUNGEN

Formeln zur Preisberechnung einer Tischgröße nach Maß.



### PREIS EINER LÄNGE NACH MASS (5 ODER 6 PROFILE)

2 x Preis des Tisches in der nächsten Standardlänge - (Anzahl der Füße x € 50)

#### Beispiele



### LÄNGE NACH MASS: 500 X 72 X 75 CM

2 x € 4710 (Preis MAV069) - (3 x € 50)

**+ € 9270**

# Marina tables

© design by Metrica

Das Marina-Tischset ist auch als freistehender Tisch ohne die daran befestigten Sitzbänke erhältlich. Marina-Tisch sind nicht nur in der Länge unbegrenzt, Sie können mit ihnen auch die langen architektonischen Linien von der Terrasse bis in das Esszimmer durchziehen – oder vom Büro in die Firmenkantine. Die Grenzen zwischen Arbeit und Freizeit, innen und außen verschwimmen. Individuelle Räume werden Gemeinschaftsräume. Bei Tischlängen über 6 m können besondere Transportzuschläge anfallen.



 Verfügbarkeit prüfen  
www.extremis.com/portal

 Barrierefrei für  
Rollstuhlfahrer → p178

 Stromoptionen  
→ p100

## WIE STELLT MAN DIE ARTIKELNUMMER ZUSAMMEN?

Ergänzen Sie die Artikelbezeichnung mit der korrekten dreistelligen Farbnummern wie unten angezeigt

 <b>OFF WHITE</b> RAL9002	 <b>VERDIGRIS</b> RGB 133 147 142	 <b>REED GREEN</b> RAL6013	 <b>COPPER BROWN</b> RAL8004	 <b>AUF ANFRAGE</b> Nur RAL-Farben Startgebühr € 300 (exkl. MwSt.)
MAO...	MAV...	MAG...	MAC...	MAQ... + 5% Aufpreis pro Stück

## BISTRO

Außenmaße 5 Profile (l x b x h): L x 72 x 75 cm

Strukturierter pulverbeschichteter verzinkter Stahlgestell + lackierte Glasfaserprofile (Tischplatte) | 70 cm/Captain's Chair

\* AUSLAUFEND. Nur noch Restbestände lieferbar

	<b>L 72 CM *</b>	<b>€ 2080</b> ...089
	<b>L 144 CM *</b>	<b>€ 2630</b> ...090



### Freunde des Produkts

**Captain's Chair**



→ p36

**Sensu**



→ p120

### TISCH, 2 BEINE

Außenmaße 5 Profile (l x b x h): L x 72 x 75 cm | Außenmaße 6 Profile (l x b x h): L x 87 x 75 cm

Strukturierter pulverbeschichteter verzinkter Stahlgestell + lackierte Glasfaserprofile (Tischplatte) | 70 cm/Captain's Chair

	<b>5 PROFILE</b> <i>Tischplatte, Breite 72 cm</i>	<b>6 PROFILE</b> <i>Tischplatte, Breite 87 cm</i>
	<b>195 CM</b> ...060	<b>€ 2195</b> ...061
	<b>265 CM</b> ...062	<b>€ 2750</b> ...063
	<b>335 CM</b> ...064	<b>€ 3335</b> ...065
	<b>405 CM</b> ...066	<b>€ 3660</b> ...067

### TISCH, 3 BEINE

Außenmaße 5 Profile (l x b x h): L x 72 x 75 cm | Außenmaße 6 Profile (l x b x h): L x 87 x 75 cm

Strukturierter pulverbeschichteter verzinkter Stahlgestell + lackierte Glasfaserprofile (Tischplatte) | 70 cm/Captain's Chair

	<b>5 PROFILE</b> <i>Tischplatte, Breite 72 cm</i>	<b>6 PROFILE</b> <i>Tischplatte, Breite 87 cm</i>
	<b>475 CM</b> ...068	<b>€ 4415</b> ...002
	<b>545 CM</b> ...069	<b>€ 4950</b> ...070
	<b>615 CM</b> ...071	<b>€ 5525</b> ...072
	<b>685 CM</b> ...073	<b>€ 6030</b> ...074

### BODENVERANKERUNGSSET

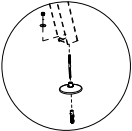
	<p>Schrauben enthalten Nicht für Marina Bistro 1 Set: 2 Stück</p>	<p><b>€ 75 / Set</b> MAR121</p>
---	---	-------------------------------------

# Marina high table

© design by Metrica

Der Marina-Tisch ist auch in einer hohen Version erhältlich - 105 cm, um genau zu sein. Erweitern Sie die architektonischen Linien des Tisches von Ihrer Terrasse zu Ihrem Esszimmer oder von Ihrem Büroarbeitsbereich zu Ihrer Bürokantine. Unabhängig davon, ob Sie sie drinnen oder draußen verwenden, verwischen diese Tische die Grenzen zwischen Arbeit und Freizeit und verwandeln einen Einzelraum in einen Gemeinschaftsraum. Bei Tischlängen über 6 m können besondere Transportzuschläge anfallen.



 Verfügbarkeit prüfen  
www.extremis.com/portal

 Stromoptionen  
→ p100

## WIE STELLT MAN DIE ARTIKELNUMMER ZUSAMMEN?

Ergänzen Sie die Artikelbezeichnung mit der korrekten dreistelligen Farbnummern wie unten angezeigt

 <b>OFF WHITE</b> RAL9002	 <b>VERDIGRIS</b> RGB 133 147 142	 <b>REED GREEN</b> RAL6013	 <b>COPPER BROWN</b> RAL8004	 <b>AUF ANFRAGE</b> Nur RAL-Farben Startgebühr € 300 (exkl. MwSt.)
MAO...	MAV...	MAG...	MAC...	MAQ... + 5% Aufpreis pro Stück

## TISCH, HOCH, 2 BEINE

Außenmaße 5 Profile (l x b x h): L x 72 x 105 cm | Außenmaße 6 Profile (l x b x h): L x 87 x 105 cm

Strukturierter pulverbeschichteter verzinkter Stahlgestell + lackierte Glasfaserprofile (Tischplatte) | 70 cm/Captain's Chair

		<b>5 PROFILE</b> <i>Tischplatte, Breite 72 cm</i>	<b>6 PROFILE</b> <i>Tischplatte, Breite 87 cm</i>
	<b>195 CM</b>	€ 2305 ...091	€ 2635 ...092
	<b>265 CM</b>	€ 2860 ...093	€ 3295 ...094
	<b>335 CM</b>	€ 3445 ...095	€ 4010 ...096
	<b>405 CM</b>	€ 3770 ...097	€ 4410 ...098



Captain's Chair  
high

→ p36



Sensu

→ p120



Tiki  
bar stool

→ p140



### TISCH, HOCH, 3 BEINE

Außenmaße 5 Profile (l x b x h): L x 72 x 105 cm | Außenmaße 6 Profile (l x b x h): L x 87 x 105 cm

Strukturierter pulverbeschichteter verzinkter Stahlgestell + lackierte Glasfaserprofile (Tischplatte) | 70 cm/Captain's Chair

		<b>5 PROFILE</b> <i>Tischplatte, Breite 72 cm</i>	<b>6 PROFILE</b> <i>Tischplatte, Breite 87 cm</i>
	<b>475 CM</b>	<b>€ 4580</b> ...099	<b>€ 5300</b> ...100
	<b>545 CM</b>	<b>€ 5115</b> ...101	<b>€ 5965</b> ...102
	<b>615 CM</b>	<b>€ 5690</b> ...103	<b>€ 6645</b> ...104
	<b>685 CM</b>	<b>€ 6195</b> ...105	<b>€ 7255</b> ...106

### BODENVERANKERUNGSSET

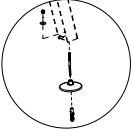
	<p>Schrauben enthalten Nicht für Marina Bistro 1 Set: 2 Stück</p>	<p><b>€ 75/Set</b> MAR121</p>
--	---	-----------------------------------



## MASSANFERTIGUNGEN

Formeln zur Preisberechnung einer Tischgröße nach Maß

	<b>PREIS EINER LÄNGE NACH MASS (5 PROFILE)</b> Preis des Tisches in der nächsten Standardlänge	<b>+ € 135</b>
	<b>PREIS EINER LÄNGE NACH MASS (6 PROFILE)</b> Preis des Tisches in der nächsten Standardlänge	<b>+ € 150</b>

### Beispiele

	<b>LÄNGE NACH MASS: 250 X 72 X 75 CM</b> € 2615 (Preis MAV062) + € 135	<b>€ 2750</b>
	<b>LÄNGE NACH MASS: 250 X 87 X 75 CM</b> € 3050 (Preis MAV063) + € 150	<b>€ 3200</b>

# MARINA TISCH (HOCH) & DOUBLE DESK + CAPTAIN'S CHAIRS

Wie viele Personen können an einem Marina Tisch (hoch) & Marina double desk sitzen?

Beine	Length (cm)	Captain's Chairs	Notes
2 Beine	195 cm	4	
	265 cm	6	
	335 cm	8	
	405 cm	10	
3 Beine	475 cm	12	
	545 cm	14	Tischbeine sind unsymmetrisch angeordnet
	615 cm	16	
	685 cm	18	Tischbeine sind unsymmetrisch angeordnet

## KABELLOSE STROMVERSORGUNG - OUTDOOR UND INDOOR

Außenmaße (ø): 8 cm

Kabelloses Ladegerät an der Oberseite, kompatibel mit allen Geräten mit kabellosem Ladesystem

Mit Schnellladesystem | Eine Batterie enthalten



2 x USB am Akku  
Batterie 55 Wh – Antenne 5 W  
IP65 und berührungssicher

**€ 395**  
ELE001

## LADETABLETT FÜR KABELLOSEN STROM

Außenmaße (l x w x h): 24 x 8 x 9 cm

Lädt in 7 Stunden bis zu vier Stationen gleichzeitig | 4 Lade-Slots

Enthält einen magnetischen Schlüssel, um die Station von der Stütze zu entfernen

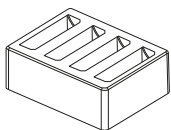

Für Europa

**€ 280**  
ELE002

Für Großbritannien

**€ 280**  
ELE003

Für die USA

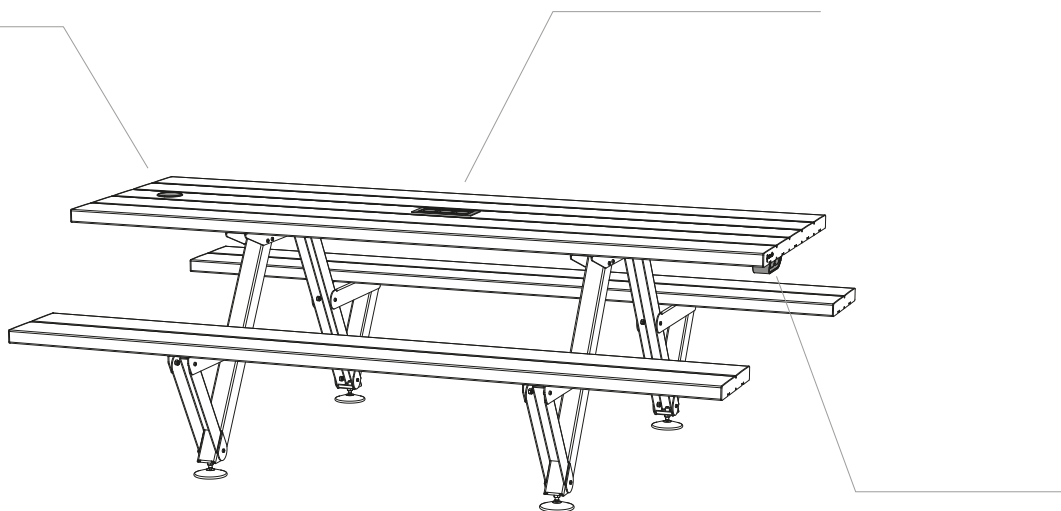

**€ 280**  
ELE004



**UNTERSEITIGE STROMZUFUHR AM TISCH - NUR FÜR INDOOR-GEBRAUCH**

Außenmaße (l x w x h): 14 x 8 x 8 cm

Hinweis: Das 3-Meter-Kabel wird ohne Stecker geliefert, weil es weltweit verschiedene Arten von Steckern und Stromanschlüssen gibt  
Zur Anbringung unter der Tischplatte

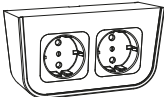
		 WHITE	 BLACK
	<b>2 X STECKDOSEN</b>	€ 130 ELE007...	€ 130 ELE009...
	<b>STECKDOSE + USB</b> USB & USB-C	€ 240 ELE006...	€ 240 ELE008...

**RECHTECKIGER IN DIE TISCHPLATTE INTEGRIERTER STROMANSCHLUSS - NUR FÜR INDOOR-GEBRAUCH**

Außenmaße (l x w): 19 x 8 cm

Hinweis: Das 3-Meter-Kabel wird ohne Stecker geliefert, weil es weltweit verschiedene Arten von Steckern und Stromanschlüssen gibt  
Ausschnitt in der Tischplatte inklusive

	 <b>3 X STECKDOSEN</b> Black	€ 310 ELE010...
	 <b>2 X STECKDOSEN + USB</b> Black USB & USB-C	€ 420 ELE011...

„Pan giri“ ist Griechisch für „alle zusammen“. Und genau dafür steht dieses Design. Wählen Sie zwischen einem Tisch mit Stühlen, einer Picknicktafel oder einer Kombination aus beidem. Die durchdacht platzierten Bänke ermöglichen einen mühelosen Einstieg, ohne das Bein heben zu müssen. Erleben Sie optimalen Komfort mit BYOS (Bring Your Own Seat) und praktischen, aufschiebbaren Kissen. Die neuen Captain's Chairs Pipe Legs ergänzen perfekt die organischen, runden Formen dieses Tisches. Darüber hinaus bietet das modulare Design von Panigiri Ihnen die Freiheit, zu einem späteren Zeitpunkt zusätzliche Module hinzuzufügen, um das Erlebnis unendlich zu verlängern.



 Verfügbarkeit prüfen  
www.extremis.com/portal

 Barrierefrei für  
Rollstuhlfahrer → p179

 Kissen → p103

## BASISMODULE

Außenmaße (l x b x h) - Tischplatte, Breite 100 cm

Beine aus strukturiertem pulverbeschichtetem Edelstahl + Rahmen aus verzinktem Stahl + Hellwood Tischplatte & Bänke

Hellwood = 100% PEFC



			
	<b>COMBO</b> 326 x 180 x 74 cm - 8 Personen Aufstellen von 4 bis 6 Stühle	<b>PICNIC</b> 326 x 180 x 74 cm - 8 Personen Aufstellen von 2 Stühle	<b>TABLE</b> 326 x 100 x 74 cm Aufstellen von 8 bis 10 Stühle
	<b>BLACK</b> RAL9005 € 7000 PNG001	<b>€ 8455</b> PNG006	<b>€ 5545</b> PNG011
	<b>EARTH</b> RGB 88 88 84 € 7000 PNG002	<b>€ 8455</b> PNG007	<b>€ 5545</b> PNG012
	<b>BEACH BEIGE</b> RAL1019 € 7000 PNG003	<b>€ 8455</b> PNG008	<b>€ 5545</b> PNG013
	<b>OFF WHITE</b> RAL9002 € 7000 PNG004	<b>€ 8455</b> PNG009	<b>€ 5545</b> PNG014
	<b>AUF ANFRAGE</b> Nur RAL-Farben Startgebühr 300 € (exkl. MwSt.) € 7250 PNG005	<b>€ 8755</b> PNG010	<b>€ 5745</b> PNG015



### Freunde des Produkts

Captain's Chair  
pipe legs



→ p36

Sensu  
tilted



→ p121







## ZUSATZMODULE

Außenmaße (l x b x h) - Tischplatte, Breite 100 cm

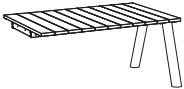
Beine aus strukturiertem pulverbeschichteten Edelstahl + Rahmen aus verzinktem Stahl + Hellwood Tischplatte & Bänke

Hellwood = 100% PEFC



	 <b>PICKNICKMODUL</b> 156 x 100 x 74 cm Für 4 weitere Personen	 <b>TISCHMODUL</b> 156 x 100 x 74 cm Für 4 weitere Personen
 <b>BLACK</b> RAL9005	<b>€ 4160</b> PNG016	<b>€ 2705</b> PNG021
 <b>EARTH</b> RGB 88 88 84	<b>€ 4160</b> PNG017	<b>€ 2705</b> PNG022
 <b>BEACH BEIGE</b> RAL1019	<b>€ 4160</b> PNG018	<b>€ 2705</b> PNG023
 <b>OFF WHITE</b> RAL9002	<b>€ 4160</b> PNG019	<b>€ 2705</b> PNG024
 <b>AUF ANFRAGE</b> Nur RAL-Farben Startgebühr 300 € (exkl. MwSt.)	<b>€ 4310</b> PNG020	<b>€ 2805</b> PNG025

## BYOS

Außenmaße (ø x h): 50 x 46 x 46 cm

Pulverbeschichteter Stahlrahmen mit Earthstruktur

Sunbrella Stoff + Polypropylen-Garn in Taupe

Bitte bewahren Sie die BYOS drinnen auf, wenn sie nicht verwendet werden

		<b>COCONUT</b> Sunbrella® Savane	<b>€ 475</b> PNG027
		<b>MARBLE</b> Sunbrella® Lopi	<b>€ 495</b> PNG026

## POLSTER ZUM EINSCHIEBEN

Außenmaße (ø x h): 50 x 25 x 3 cm

Sunbrella Stoff

Dieses Kissen lässt sich mühelos zwischen die Bretter der Bank schieben, sodass es stets fest an seinem Platz bleibt und sicher nicht davonfliegt

Bitte bewahren Sie die Polster drinnen auf, wenn sie nicht verwendet werden

		<b>COCONUT</b> Sunbrella® Savane	<b>€ 135</b> PNG029
		<b>MARBLE</b> Sunbrella® Lopi	<b>€ 150</b> PNG028

### PANIGIRI COMBO + ZUSÄTZLICHES PICKNICKMODUL

Außenmaße (l x w x h): 482 x 180 x 74 cm - 12 Personen | Aufstellen von 4 bis 6 Stühle Captain's Chairs

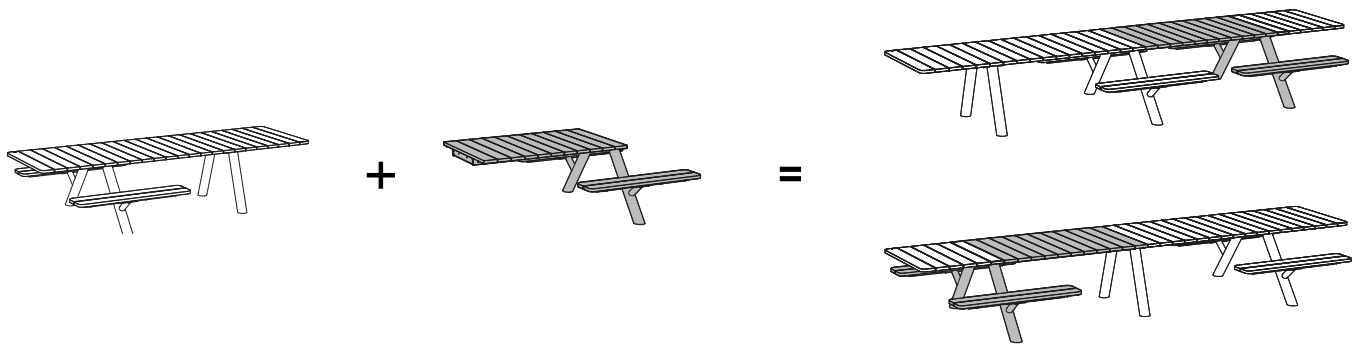

### PANIGIRI COMBO + ZUSÄTZLICHES TISCHMODUL

Außenmaße (l x w x h): 482 x 180 x 74 cm - 12 Personen | Aufstellen von 8 bis 10 Stühle Captain's Chairs

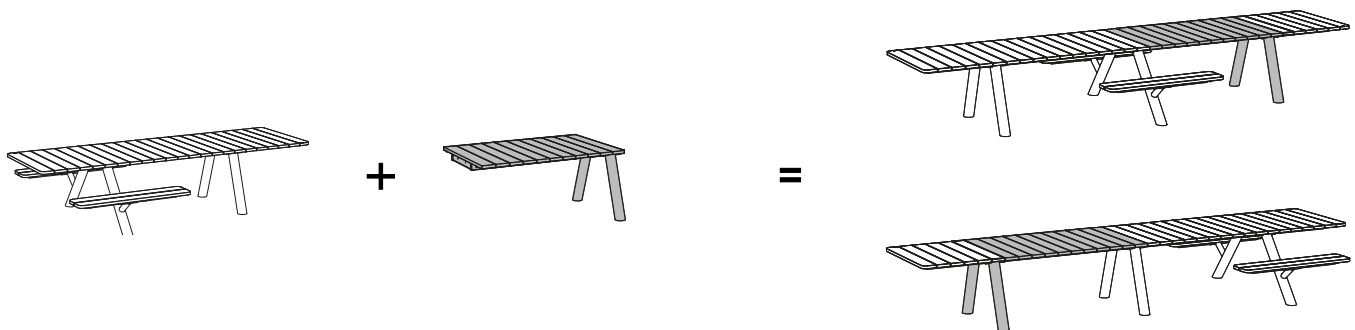

### PANIGIRI PICNIC + ZUSÄTZLICHES PICKNICKMODUL

Außenmaße (l x w x h): 482 x 180 x 74 cm - 12 Personen

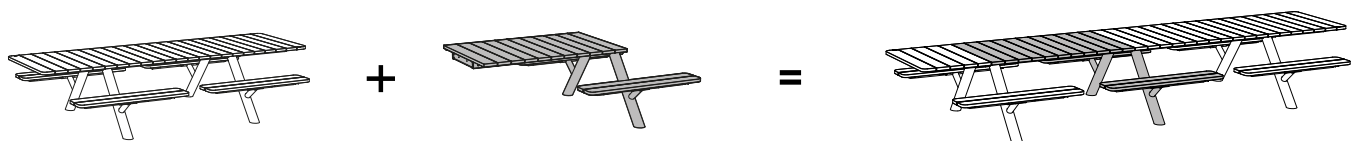

### PANIGIRI TABLE + ZUSÄTZLICHES TISCHMODUL

Außenmaße (l x w x h): 482 x 100 x 74 cm - Aufstellen von 12 bis 14 Stühle Captain's Chairs

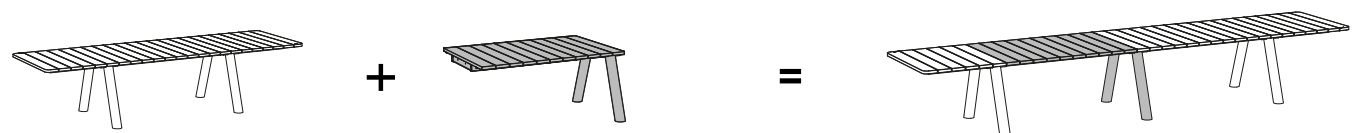

### PANIGIRI COMBO + CAPTAIN'S CHAIRS

Wie viele Personen können an einem Panigiri combo sitzen?

**326 cm**

8 Personen

(4 bis 6 Captain's Chairs)

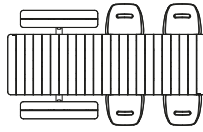

**482 cm**

12 Personen

(4 bis 6 Captain's Chairs)

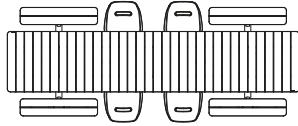

**482 cm**

12 Personen

(4 bis 6 Captain's Chairs)

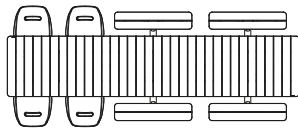

**638 cm**

16 Personen

(4 bis 6 Captain's Chairs)

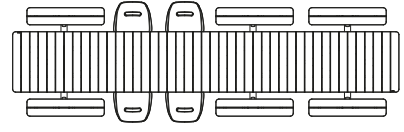

**638 cm**

16 Personen

(8 bis 10 Captain's Chairs)

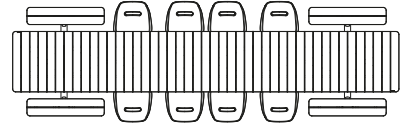

**794 cm**

20 Personen

(8 bis 10 Captain's Chairs)

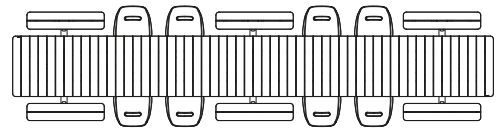

### PANIGIRI PICNIC

Wie viele Personen können an einem Panigiri picnic sitzen?

**326 cm**

8 Personen

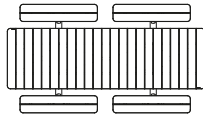

**482 cm**

12 Personen

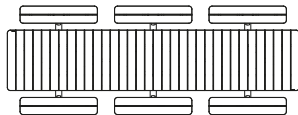

**638 cm**

16 Personen

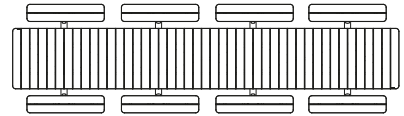

**794 cm**

20 Personen

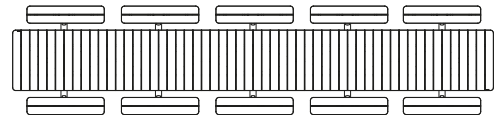

### PANIGIRI TABLE + CAPTAIN'S CHAIRS

Wie viele Personen können an einem Panigiri table sitzen?

**326 cm**

(8 bis 10 Captain's Chairs)

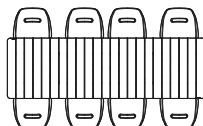

**482 cm**

(12 bis 14 Captain's Chairs)

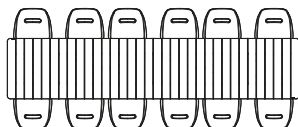

**638 cm**

(16 bis 18 Captain's Chairs)

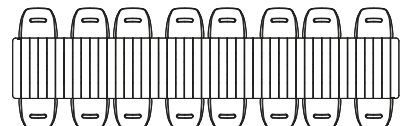

**794 cm**

(20 bis 22 Captain's Chairs)

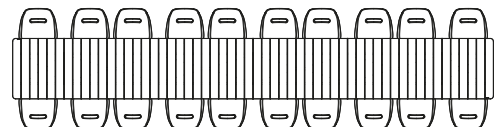



**PANIGIRI KOMBINATIONEN**  
Einige vordefinierte Kombinationen

**PANIGIRI COMBO + SENSU TILTED + CAPTAIN'S CHAIRS**

Panigiri combo 326 cm (Black) + 4 x Captain's Pipe Chairs (Black) +  
Sensu single square tilted auf Ständer mit Rollen (Black)

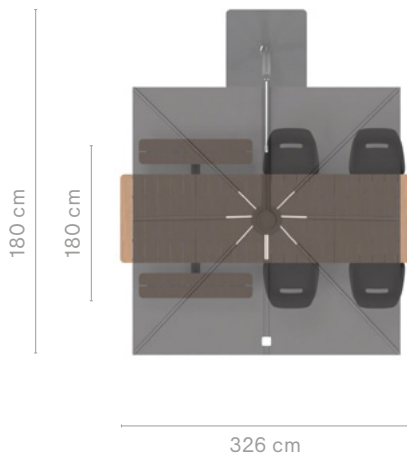

PNG001 + CAP002 (x4) + CAP030 (x4) + SEN189 + SEN067 € 13875

**PANIGIRI PICNIC + BYOS**

Panigiri picnic 326 cm (Beach beige) + 8 x BYOS (Coconut)

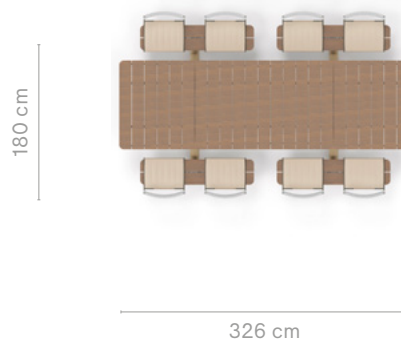

PNG008 + PNG027 (x8) € 12255

**PANIGIRI KOMBINATIONEN**  
Einige vordefinierte Kombinationen

**PANIGIRI COMBO 482 CM + CHAIRS**

Panigiri combo 326 cm (Off white) + Panigiri zusätzliches Tischmodul (Off white) + 4 x Captain's Pipe Chairs (Gestell Off white & Schale White)

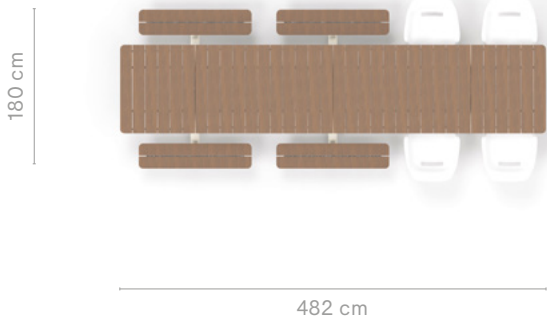

PNG009 + PNG024 + CAP001 (x4) + CAP033 (x4) **€ 12960**

**PANIGIRI COMBO 482 CM + SENSU TILTED + CHAIRS**

Panigiri combo 326 cm (Earth) + Panigiri zusätzliches Picknickmodul (Earth) + 4 x Captain's Pipe Chairs (Earth) + 2 x Sensu single square tilted auf Ständer mit Rollen (Earth)

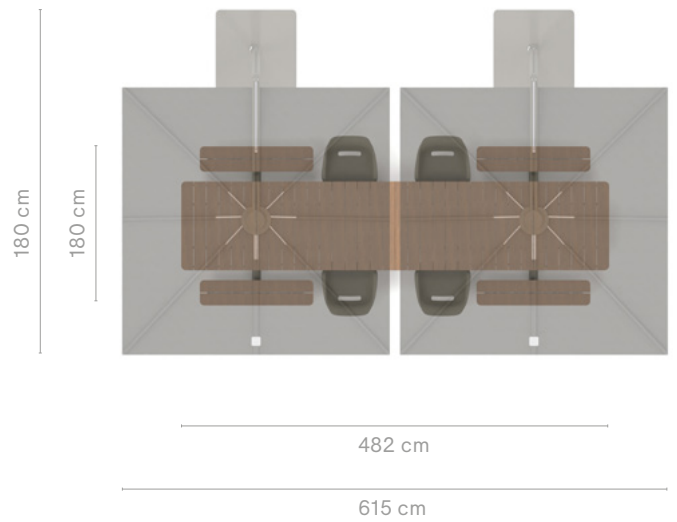

PNG002 + PNG017 + CAP271 (x4) + CAP031 (x4) + SEN185 (x2) + SEN069 (x2) **€ 23110**

# Pantagruel picnic

© design by Dirk Wynants

Der runde Picknicktisch Pantagruel bietet Platz für acht Personen. Der Rahmen ist pulverbeschichtet oder verzinkt. In Kombination mit dem Holz der Tischplatte und der Bänke entsteht ein langlebiges Picknick-Set für den Außenbereich. Der Pantagruel hat auch eine "Lazy Susan", mit der problemlos Speisen und Getränke herumgereicht werden können.



Verfügbarkeit prüfen  
[www.extremis.com/portal](http://www.extremis.com/portal)



Stromoptionen  
 → p116











ø65 mm

Außenmaße (ø x h): 227 x 75 cm

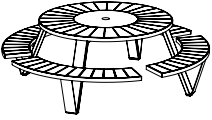
Beine und Rahmen aus verzinktem Stahl UND

Beine aus strukturiertem pulverbeschichtetem Edelstahl + Tischplatte- und Bank Rahmen aus verzinkter Stahl

Hellwood = 100% PEFC

		 <b>HELLWOOD</b> <i>Thermisch behandelt</i> <i>Tischplatte &amp; Bänke</i>	 <b>IROKO</b> <i>Tropisches Hartholz</i> <i>Tischplatte &amp; Bänke</i>
		<b>STAHL, FEUERVERZINKT</b> & Lazy Susan, HPL, Weiß € 6415 PAN004	€ 6615 PAN009
		<b>BLACK</b> RAL9005 & Lazy Susan, HPL, Schwarz € 7010 PAN003	€ 7220 PAN008
		<b>EARTH</b> RGB 88 88 84 & Lazy Susan, HPL, Earth € 7010 PAN002	€ 7220 PAN007
		<b>BEACH BEIGE</b> RAL1019 & Lazy Susan, HPL, Weiß € 7010 PAN628	€ 7220 PAN624
		<b>OFF WHITE</b> RAL9002 & Lazy Susan, HPL, Weiß € 7010 PAN626	€ 7220 PAN617
		<b>FARBE AUF ANFRAGE</b> Nur RAL-Farben Startgebühr 300 € (exkl. MwSt.) € 7350 PAN005	€ 7565 PAN010



## Freunde des Produkts

Inumbra  
 medium / large



→ p72

Inumbra  
 large









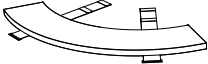

→ p74

## KISSEN

1 Set: 4 Stück







Bitte bewahren Sie die Polster drinnen auf, wenn sie nicht verwendet werden

		<b>GREY CHINÉ</b> Sunbrella® Natté	<b>€ 905/Set</b> PAN489
		<b>DARK TAUPE</b> Sunbrella® Natté	<b>€ 905/Set</b> PAN634
		<b>COCONUT</b> Sunbrella® Savane	<b>€ 905/Set</b> PAN635
		<b>MARBLE</b> Sunbrella® Lopi	<b>€ 1220/Set</b> PAN507
		<b>BISCUIT</b> Sunbrella® Lopi	<b>€ 1120/Set</b> PAN633
		<b>FARBE AUF ANFRAGE 1</b> Nur für die Sunbrella Natté, Solids, Savane & Heritage	<b>€ 930/Set</b> PAN018
		<b>FARBE AUF ANFRAGE 2</b> Nur für die Sunbrella Chartres	<b>€ 1040/Set</b> PAN521
		<b>FARBE AUF ANFRAGE 3</b> Nur für die Sunbrella Lopi, Domino & Zori	<b>€ 1145/Set</b> PAN522

## RÜCKENLEHNE

Verzinkter Stahl oder Strukturierter pulverbeschichteter verzinkter Stahl

1 Set: 2 Stück

		<b>STAHL, FEUERVERZINKT</b>	<b>€ 725/Set</b> PAN011
		<b>BLACK</b> RAL9005	<b>€ 980/Set</b> PAN012
		<b>EARTH</b> RGB 88 88 84	<b>€ 980/Set</b> PAN013
		<b>BEACH BEIGE</b> RAL1019	<b>€ 980/Set</b> PAN632
		<b>OFF WHITE</b> RAL9002	<b>€ 980/Set</b> PAN630
		<b>FARBE AUF ANFRAGE</b> Nur RAL-Farben Startgebühr 300 € (exkl. MwSt.)	<b>€ 1030/Set</b> PAN015

## OPTIONEN

1 Set: 4 Stück

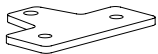

**BODENVERANKERUNG**  
Stahl, feuerverzinkt  
Verankerungsmaterial nicht einbegriffen

**€ 110/Set**  
PAN019

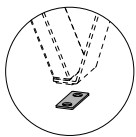

**FILZSCHUTZ FÜR INNENRÄUME**  
Filz, Anthrazit

**€ 45/Set**  
PAN020

## VERBINDUNGSTÜCK, OPTIONEN

Zur Kombination mit Inumbra oder Inumbrina



**VERBINDUNGSTÜCK INUMBRA**  
Inumbra medium - large  
Edelstahl

**€ 240**  
INU007



**VERBINDUNGSTÜCK INUMBRINA**  
Inumbrina large  
Edelstahl  
Innendurchmesser ø5 cm

**€ 185**  
INI010

**PANTAGRUEL PICNIC KOMBINATION**  
Mit Inumbrina large (+ Verbindungsstück)



PAN617 + INI010 + INI001

**€ 10285**

**PANTAGRUEL PICNIC KOMBINATION**  
Mit Inumbra large (+ Verbindungsstück) & 1 Set Rückenlehne



PAN003 + PAN012  
+ INU007 + INU247

**€ 12680**

# Pantagrueel table

© design by Dirk Wynants

Am Pantagrueel-Tisch haben acht Personen Platz. Er ist in verschiedenen Farb- und Materialoptionen erhältlich, sodass er in jeden Innen- oder Außenbereich passt. Durch seine runde Form kann jeder am Gespräch teilnehmen und Augenkontakt herstellen. Die "Lazy Susan" in der Mitte macht es leicht, Dinge herumzureichen.



Wir empfehlen bei Kombination mit Inumbra die Verwendung einer Bodenbefestigung.

 Verfügbarkeit prüfen  
www.extremis.com/portal

 Stromoptionen  
→ p116









 ø65 mm

Außenmaße (ø x h): 146 x 75 cm

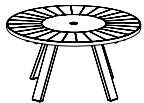
Beine und Rahmen aus verzinktem Stahl UND

Beine aus strukturiertem pulverbeschichteten Edelstahl + Rahmen aus verzinkter Stahl

Hellwood = 100% PEFC

		 <b>HELLWOOD</b> Thermisch behandelt Tischplatte	 <b>IROKO</b> Tropisches Hartholz Tischplatte
	 <b>BLACK</b> RAL9005 & Lazy Susan, HPL, Schwarz	<b>€ 4105</b> PAN027	<b>€ 4205</b> PAN022
	 <b>EARTH</b> RGB 88 88 84 & Lazy Susan, HPL, Earth	<b>€ 4105</b> PAN028	<b>€ 4205</b> PAN023
	 <b>BEACH BEIGE</b> RAL1019 & Lazy Susan, HPL, Weiß	<b>€ 4105</b> PAN600	<b>€ 4205</b> PAN602
	 <b>OFF WHITE</b> RAL9002 & Lazy Susan, HPL, Weiß	<b>€ 4105</b> PAN596	<b>€ 4205</b> PAN604
	 <b>FARBE AUF ANFRAGE</b> Nur RAL-Farben Startgebühr 300 € (exkl. MwSt.)	<b>€ 4305</b> PAN030	<b>€ 4410</b> PAN025



## Freunde des Produkts

Captain's Chair

→ p36



Inumbra  
medium / large

→ p72



Inumbra  
large

→ p74



## OPTIONEN

1 Set: 4 Stück



**BODENVERANKERUNG**  
Stahl, feuerverzinkt  
Verankerungsmaterial nicht einbegriffen

**€ 110/Set**  
PAN019

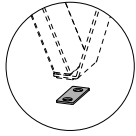

**FILZSCHUTZ FÜR INNENRÄUME**  
Filz, Anthrazit

**€ 45/Set**  
PAN020

## VERBINDUNGSSTÜCK, OPTIONEN

Zur Kombination mit Inumbra oder Inumbrina

Wir empfehlen bei Kombination mit Inumbra die Verwendung einer Bodenbefestigung



**VERBINDUNGSSTÜCK INUMBRA**  
Inumbra medium - large  
Edelstahl

**€ 240**  
INU007



**VERBINDUNGSSTÜCK INUMBRINA**  
Inumbrina large  
Edelstahl  
Innendurchmesser ø5 cm

**€ 185**  
INI010



# Pantagruel high table

© design by Dirk Wynants

Sind Sie auf der Suche nach einem Cocktail-Tisch mit dem raffinierten und dennoch robusten Pantagruel-Look? An diese extragroße Tischplatte passen acht Stühle und noch mehr Hocker. In der Mitte befindet sich eine "Lazy Susan", mit der Sie problemlos Dinge herumreichen können. Das leichte Design besteht aus sehr haltbaren Materialien, die auch für den Außenbereich geeignet sind.

Wir empfehlen bei Kombination mit Inumbra die Verwendung einer Bodenbefestigung. Kann nicht mit Inumbra large kombiniert werden.



 Verfügbarkeit prüfen  
www.extremis.com/portal

 Stromoptionen  
→ p116









 ø65 mm

Außenmaße (ø x h): 146 x 105 cm

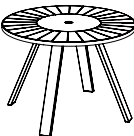
Beine und Rahmen aus verzinktem Stahl UND

Beine aus strukturiertem pulverbeschichteten Edelstahl + Rahmen aus verzinkter Stahl

Hellwood = 100% PEFC

		  <b>HELLWOOD</b> Thermisch behandelt Tischplatte	 <b>IROKO</b> Tropisches Hartholz Tischplatte	
		<b>BLACK</b> RAL9005 & Lazy Susan, HPL, Schwarz	<b>€ 4430</b> PAN037	<b>€ 4530</b> PAN032
		<b>EARTH</b> RGB 88 88 84 & Lazy Susan, HPL, Earth	<b>€ 4430</b> PAN038	<b>€ 4530</b> PAN033
		<b>BEACH BEIGE</b> RAL1019 & Lazy Susan, HPL, Weiß	<b>€ 4430</b> PAN612	<b>€ 4530</b> PAN607
		<b>OFF WHITE</b> RAL9002 & Lazy Susan, HPL, Weiß	<b>€ 4430</b> PAN614	<b>€ 4530</b> PAN610
		<b>FARBE AUF ANFRAGE</b> Nur RAL-Farben Startgebühr 300 € (exkl. MwSt.)	<b>€ 4650</b> PAN040	<b>€ 4755</b> PAN035



## Freunde des Produkts

Captain's Chair  
high



→ p36

Inumbra  
medium / large



→ p72

Tiki  
bar stool



→ p140

## OPTIONEN

1 Set: 4 Stück



**BODENVERANKERUNG**  
Stahl, feuerverzinkt  
Verankerungsmaterial nicht einbegriffen

**€ 110/Set**  
PAN019

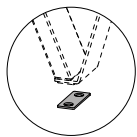

**FILZSCHUTZ FÜR INNENRÄUME**  
Filz, Anthrazit

**€ 45/Set**  
PAN020

## VERBINDUNGSSTÜCK, OPTIONEN

Zur Kombination mit Inumbra

Wir empfehlen bei Kombination mit Inumbra die Verwendung einer Bodenbefestigung



**VERBINDUNGSSTÜCK INUMBRA**  
Inumbra medium - large  
Edelstahl

**€ 240**  
INU007

## KABELLOSE STROMVERSORGUNG – OUTDOOR UND INDOOR

Außenmaße (ø): 8 cm

Kabelloses Ladegerät an der Oberseite, kompatibel mit allen Geräten mit kabellosem Ladesystem

Mit Schnellladesystem | Eine Batterie enthalten



2 x USB am Akku  
Batterie 55 Wh – Antenne 5 W  
IP65 und berührungssicher

**€ 395**  
ELE001

## LADETABLETT FÜR KABELLOSEN STROM

Außenmaße (l x w x h): 24 x 8 x 9 cm

Lädt in 7 Stunden bis zu vier Stationen gleichzeitig | 4 Lade-Slots

Enthält einen magnetischen Schlüssel, um die Station von der Stütze zu entfernen

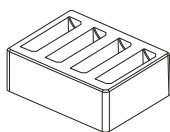

Für Europa

**€ 280**  
ELE002

Für Großbritannien

**€ 280**  
ELE003

Für die USA

**€ 280**  
ELE004

**Kabellose  
Stromversorgung**



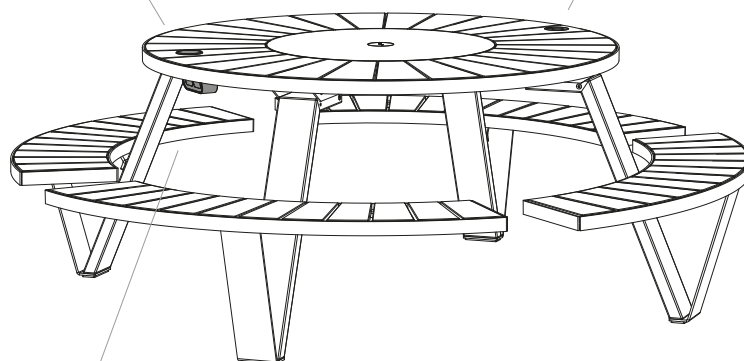

**Runder Stromanschluss**



**Unterseitige  
Stromzufuhr**

### WIE STELLT MAN DIE ARTIKELNUMMER ZUSAMMEN?



Ergänzen Sie die Artikelbezeichnung mit der korrekten dreistelligen Farbnummern wie unten angezeigt

			
<b>SHUKO</b> Europe typ F	<b>USA</b> Typ B	<b>GROSSBRITANNIEN</b> Typ G	<b>SCHWEIZ</b> Typ J
.....SO	.....US	.....UK	.....CH

### UNTERSEITIGE STROMZUFUHR AM TISCH - NUR FÜR INDOOR-GEBRAUCH

Außenmaße (l x w x h): 14 x 8 x 8 cm

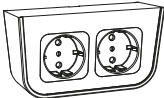

Hinweis: Das 3-Meter-Kabel wird ohne Stecker geliefert, weil es weltweit verschiedene Arten von Steckern und Stromanschlüssen gibt  
Zur Anbringung unter der Tischplatte

			
		<b>WHITE</b>	<b>BLACK</b>
	<b>2 X STECKDOSEN</b>	<b>€ 130</b> ELE007...	<b>€ 130</b> ELE009...
	<b>STECKDOSE + USB</b> USB & USB-C	<b>€ 240</b> ELE006...	<b>€ 240</b> ELE008...

### RUNDER IN DIE TISCHPLATTE INTEGRIERTER STROMANSCHLUSS - NUR FÜR INDOOR-GEBRAUCH

Außenmaße (ø): 8 cm

Hinweis: Das 3-Meter-Kabel wird ohne Stecker geliefert, weil es weltweit verschiedene Arten von Steckern und Stromanschlüssen gibt  
Ausschnitt in der Tischplatte inklusive

		<b>STECKDOSE + USB</b> Black USB & USB-C	<b>€ 320</b> ELE013...
---	---	--	---------------------------

Picnik besteht aus einem massiven Aluminiumblech, das ohne Abfall geschnitten und in Form gebogen wird. Die Form bietet zwei Personen an der Tischplatte bequem Platz, und der Picnik hält den härtesten Witterungsbedingungen im Freien stand. Ein perfektes Beispiel für "Form folgt Funktion" und ein wahrer Designklassiker der Extremis-Kollektion.



Verfügbarkeit prüfen  
[www.extremis.com/portal](http://www.extremis.com/portal)











Barrierefrei für  
 Rollstuhlfahrer → p179

## STANDARDFÜSSE

Außenmaße (l x b x h): 147 x 95 x 75 cm









Aluminium, strukturierte Pulverbeschichtung + Edelstahlfüße (6 St)

		<b>OFF WHITE</b> RAL9002	<b>€ 4615</b> PIC272
		<b>VERDIGRIS</b> RGB 133 147 142	<b>€ 4615</b> PIC003
		<b>COPPER BROWN</b> RAL8004	<b>€ 4615</b> PIC004
		<b>COBALT BLUE</b> RAL5013	<b>€ 5080</b> PIC005
		<b>SUN YELLOW</b> RAL1032	<b>€ 5080</b> PIC270
		<b>PISTACHE</b> RAL6021	<b>€ 5080</b> PIC274
		<b>AUF ANFRAGE</b> Nur RAL-Farben Startgebühr 300 € (exkl. MwSt.)	<b>€ 4845</b> PIC007

## VERANKERUNG FÜSSE

Außenmaße (l x b x h): 147 x 95 x 75 cm









Aluminium, strukturierte Pulverbeschichtung + Edelstahlfüße (4 St)

		<b>OFF WHITE</b> RAL9002	<b>€ 4800</b> PIC276
		<b>VERDIGRIS</b> RGB 133 147 142	<b>€ 4800</b> PIC022
		<b>COPPER BROWN</b> RAL8004	<b>€ 4800</b> PIC023
		<b>COBALT BLUE</b> RAL5013	<b>€ 5280</b> PIC024
		<b>SUN YELLOW</b> RAL1032	<b>€ 5280</b> PIC275
		<b>PISTACHE</b> RAL6021	<b>€ 5280</b> PIC277
		<b>AUF ANFRAGE</b> Nur RAL-Farben Startgebühr 300 € (exkl. MwSt.)	<b>€ 5040</b> PIC026

## FILZGLEITER

Außenmaße (l x b x h): 147 x 95 x 75 cm

Aluminium, strukturierte Pulverbeschichtung + Edelstahlfüße mit Filz für empfindliche Böden (6 St)

		<b>OFF WHITE</b> RAL9002	<b>€ 4855</b> PIC279
		<b>VERDIGRIS</b> RGB 133 147 142	<b>€ 4855</b> PIC030
		<b>COPPER BROWN</b> RAL8004	<b>€ 4855</b> PIC031
		<b>COBALT BLUE</b> RAL5013	<b>€ 5340</b> PIC032
		<b>SUN YELLOW</b> RAL1032	<b>€ 5340</b> PIC278
		<b>PISTACHE</b> RAL6021	<b>€ 5340</b> PIC280
		<b>AUF ANFRAGE</b> Nur RAL-Farben Startgebühr 300 € (exkl. MwSt.)	<b>€ 5100</b> PIC034

Dieser freistehende Schirm öffnet sich horizontal wie ein Fächer und nimmt am Tisch keinen Platz in Anspruch. Dank der flachen Oberfläche bietet Sensu hervorragenden Windwiderstand, während die technischen Teile schön außer Sichtweite bleiben. Dieser schwebende Schirm lässt sich mühelos öffnen und schließen bietet dank des freischwingenden Mechanismus ein Optimum an Schattenwurf. Die modulare Stange hält bis zu vier Schirme für eine möglichst große Schirmfläche. Mit Sensu können Sie an heißen Tagen mit Freunden einen kühlen Moment genießen.



Verfügbarkeit prüfen  
[www.extremis.com/portal](http://www.extremis.com/portal)

## SINGLE SQUARE - STRAIGHT







Außenmaße (l x b x h): 323 x 300 x 250 cm | Der Schirm an sich hat folgende Maße: 300 x 300 cm

Acrylstoff (Inklusive Schutzhülle) + Strukturierte pulverbeschichtete Aluminiumstange (ø88 mm)

Immer mit einer der möglichen Kombinationen auf der nächsten Seite verbinden

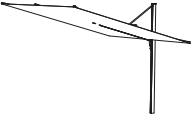
360°-Drehsystem inklusive

\* AUSLAUFEND. Nur noch Restbestände lieferbar

		 <b>WEISS</b> Stoff SEN001	 <b>TAUPE</b> Stoff SEN002	 <b>SCHWARZ</b> Stoff SEN003
	 <b>PAPYRUS WHITE *</b> RAL9018	€ 3850 SEN001	€ 3850 SEN002	€ 3850 SEN003
	 <b>OFF WHITE</b> RAL9002	€ 3850 SEN178	€ 3850 SEN179	€ 3850 SEN180
	 <b>EARTH</b> RGB 88 88 84	€ 3850 SEN006	€ 3850 SEN005	€ 3850 SEN004
	 <b>BLACK</b> RAL9005	€ 3850 SEN007	€ 3850 SEN008	€ 3850 SEN009



### Freunde des Produkts

**Hopper  
combo**



→ p50

**Hopper  
combo AA**



→ p51

**Marina  
combo**



→ p86

**Marina  
picnic**



→ p88

**Marina  
table**



→ p94

**Marina  
high table**



→ p96

**Panigiri combo,  
picnic, table**



→ p102

**Walrus**



→ p156



### SINGLE SQUARE - TILTED







Außenmaße (l x b x h): 323 x 300 x 250 cm | Der Schirm an sich hat folgende Maße: 300 x 300 cm

Acrylstoff (Inklusive Schutzhülle) + Strukturierte pulverbeschichtete Aluminiumstange (ø88 mm)

Immer mit einer der möglichen Kombinationen auf der nächsten Seite verbinden

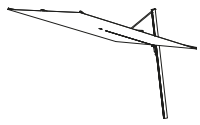
360°-Drehsystem inklusive

Die Schirmstange neigt sich nach vorn

		 <b>WEISS</b> Stoff	 <b>TAUPE</b> Stoff	 <b>SCHWARZ</b> Stoff
	 <b>OFF WHITE</b> RAL9002	€ 3850 SEN181	€ 3850 SEN182	€ 3850 SEN183
	 <b>EARTH</b> RGB 88 88 84	€ 3850 SEN184	€ 3850 SEN185	€ 3850 SEN186
	 <b>BLACK</b> RAL9005	€ 3850 SEN187	€ 3850 SEN188	€ 3850 SEN189

### STRAIGHT

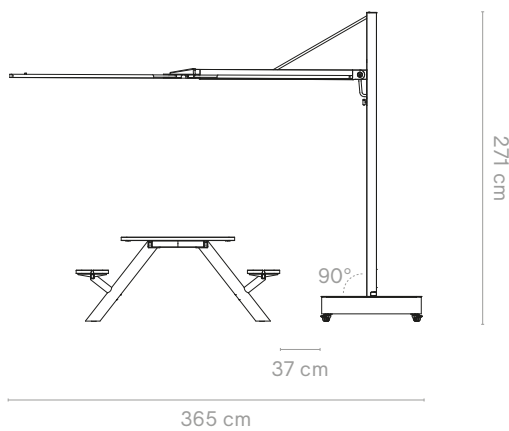

### TILTED

Schafft mehr Platz zwischen Schirmständer und Tisch

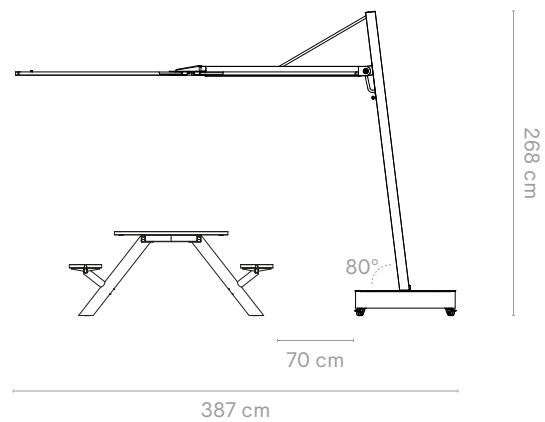

### Freunde des Produkts

**Panigiri  
combo**



→ p102

**Panigiri  
picnic**



→ p102

**Panigiri  
table**



→ p102







## STÄNDER MIT ROLLEN - SINGLE STRAIGHT & TILTED

Außenmaße (l x b x h): 88 x 88 x 22 cm

Strukturiertem pulverbeschichtetem Aluminium | Gewichte nicht inbegriffen

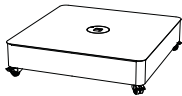
Nur mit den Sensu Single square straight & tilted Kompatibel

\* AUSLAUFEND. Nur noch Restbestände lieferbar

		<b>PAPYRUS WHITE *</b> RAL9018	<b>€ 1225</b> SEN068
		<b>OFF WHITE</b> RAL9002	<b>€ 1225</b> SEN190
		<b>EARTH</b> RGB 88 88 84	<b>€ 1225</b> SEN069
		<b>BLACK</b> RAL9005	<b>€ 1225</b> SEN067

## GEWICHTE

Set mit Betonfliesen für den Ständer

	Betonblöcke 153 kg	<b>€ 250</b> SEN191
---	-----------------------	------------------------

## ABSTANDHALTERPLATTE FÜR DIE BODENBEFESTIGUNG - SINGLE STRAIGHT & TILTED

Außenmaße (ø x h): ø16 x 2 cm

Zur Befestigung in harten Böden

Bei der Verwendung einer Bodenbefestigung empfiehlt es sich, eine Stangenverlängerung zu bestellen. So wird die Schirmstange um 15 cm verlängert und Kopffreiheit ist garantiert | Nur mit den Sensu Single square straight & tilted Kompatibel

	HDPE - High density polyethylen Verankerungsmaterial nicht inbegriffen	<b>€ 105</b> SEN192
---	---	------------------------

## DAUERHAFTE BEFESTIGUNG - SINGLE STRAIGHT & TILTED

Zur Befestigung in weichen Böden | Einsatz in Betonfundament | Verankerungsmaterial nicht inbegriffen

Sollten Sie die dauerhafte Befestigung verwenden, empfehlen wir die Stangenerweiterung. Damit erhöhen Sie die Kopffreiheit um 15 cm

Nur mit den Sensu Single square straight & tilted Kompatibel

	Stahl, feuerverzinkt	<b>€ 275</b> SEN100
---	----------------------	------------------------





### STANGENVERLÄNGERUNG - SIMPLE STRAIGHT

Erweitert die Schirmstange um 15 cm

Verbindungsstück, feuerverzinkt mit strukturierte pulverbeschichtete Aluminium Stangenerweiterung | Bei der Verwendung einer Abstandhalterplatte für die Bodenbefestigung (SEN192) oder einer dauerhaften Befestigung (SEN100) empfiehlt es sich, eine Stangenverlängerung zu bestellen. So wird die Schirmstange um 15 cm verlängert und Kopffreiheit ist garantiert

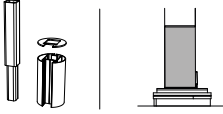
Nur mit den Sensu Single square straight & tilted Kompatibel

\* AUSLAUFEND. Nur noch Restbestände lieferbar

		<b>PAPYRUS WHITE *</b> RAL9018	<b>€ 140</b> SEN101
		<b>OFF WHITE</b> RAL9002	<b>€ #N/A</b> SEN193
		<b>EARTH</b> RGB 88 88 84	<b>€ 140</b> SEN106
		<b>BLACK</b> RAL9005	<b>€ 140</b> SEN107





### STANGENVERLÄNGERUNG - SIMPLE TILTED

Erweitert die Schirmstange um 15 cm

Verbindungsstück, feuerverzinkt mit strukturierte pulverbeschichtete Aluminium Stangenerweiterung

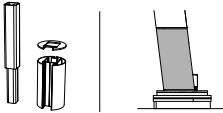
Bei der Verwendung einer Abstandhalterplatte für die Bodenbefestigung (SEN192) oder einer dauerhaften Befestigung (SEN100) empfiehlt es sich, eine Stangenverlängerung zu bestellen. So wird die Schirmstange um 15 cm verlängert und Kopffreiheit ist garantiert

Nur mit den Sensu Single square tilted Kompatibel

		<b>OFF WHITE</b> RAL9002	<b>€ 140</b> SEN194
		<b>EARTH</b> RGB 88 88 84	<b>€ 140</b> SEN195
		<b>BLACK</b> RAL9005	<b>€ 140</b> SEN196





## DUO SQUARE

Außenmaße (l x w x h): 640 x 300 x 250 cm | Der Schirm an sich hat folgende Maße: 300 x 300 cm

Acrylstoff (Inklusive Schutzhülle) + strukturierte pulverbeschichtete Aluminiumstange (Mast ø114 mm)

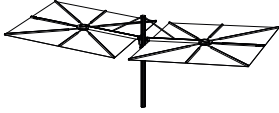
Immer mit einer der möglichen Kombinationen auf der nächsten Seite verbinden - Nicht im Kombination mit Ständer mit Rollen

\* AUSLAUFEND. Nur noch Restbestände lieferbar

		<b>PAPYRUS WHITE *</b> RAL9018 Weißes Tuch	<b>€ 6595</b> SEN016
		<b>EARTH</b> RGB 88 88 84 Taupefarbenes Tuch	<b>€ 6595</b> SEN020
		<b>BLACK</b> RAL9005 Schwarzes Tuch	<b>€ 6595</b> SEN024





## DUO DIAMOND

Außenmaße (l x w x h): 526 x 270 x 250 cm | Der Schirm an sich hat folgende Maße: 250 x 250 cm

Acrylstoff (Inklusive Schutzhülle) + strukturierte pulverbeschichtete Aluminiumstange (Mast ø114 mm)

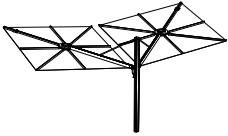
Immer mit einer der möglichen Kombinationen auf der nächsten Seite verbinden - Nicht im Kombination mit Ständer mit Rollen

\* AUSLAUFEND. Nur noch Restbestände lieferbar

		<b>PAPYRUS WHITE *</b> RAL9018 Weißes Tuch	<b>€ 6185</b> SEN031
		<b>EARTH</b> RGB 88 88 84 Taupefarbenes Tuch	<b>€ 6185</b> SEN035
		<b>BLACK</b> RAL9005 Schwarzes Tuch	<b>€ 6185</b> SEN039





## QUATTRO DIAMOND

Außenmaße (l x w x h): 526 x 526 x 250 cm | Der Schirm an sich hat folgende Maße: 250 x 250 cm

Acrylstoff (Inklusive Schutzhülle) + strukturierte pulverbeschichtete Aluminiumstange (Mast ø114 mm)

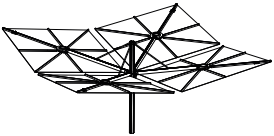
Immer mit einer der möglichen Kombinationen auf der nächsten Seite verbinden - Nicht im Kombination mit Ständer mit Rollen

\* AUSLAUFEND. Nur noch Restbestände lieferbar

		<b>PAPYRUS WHITE *</b> RAL9018 Weißes Tuch	<b>€ 11535</b> SEN046
		<b>EARTH</b> RGB 88 88 84 Taupefarbenes Tuch	<b>€ 11535</b> SEN050
		<b>BLACK</b> RAL9005 Schwarzes Tuch	<b>€ 11535</b> SEN054

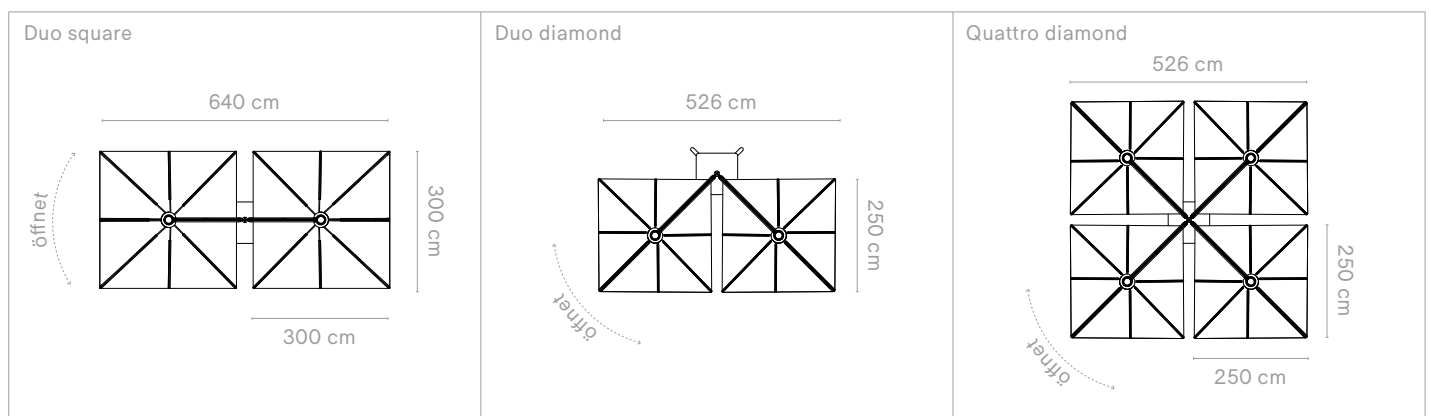





## STÄNDER - DUO & QUATTRO

Außenmaße (l x b x h): 113 x 113 x 16 cm

Abdeckplatte aus strukturiertem pulverbeschichtetem Aluminium + Verlängerungsfüße aus Edelstahl | Gewichte nicht inbegriffen

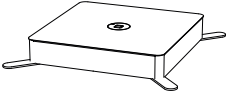
Nur mit den Sensu Duo Square, Duo Diamond und Quattro Diamond Kompatibel

\* AUSLAUFEND. Nur noch Restbestände lieferbar

		<b>PAPYRUS WHITE *</b> RAL9018	<b>€ 1225</b> SEN071
		<b>EARTH</b> RGB 88 88 84	<b>€ 1225</b> SEN070
		<b>BLACK</b> RAL9005	<b>€ 1225</b> SEN072

## BODENVERANKERUNG - DUO & QUATTRO

Außenmaße (ø x h): ø21,5 x 0,8 cm

Zur Befestigung in harten Böden

Bei der Verwendung einer Bodenbefestigung empfiehlt es sich, eine Stangenverlängerung zu bestellen. So wird die Schirmstange um 15 cm verlängert und Kopffreiheit ist garantiert | Nur mit Sensu Duo square, Duo diamond und Quattro diamond kompatibel

	Stahl, feuerverzinkt Verankerungsmaterial nicht inbegriffen	<b>€ 60</b> SEN097
---	--	-----------------------

## DAUERHAFTE BEFESTIGUNG - DUO & QUATTRO

Zur Befestigung in weichen Böden | Materialien für die Befestigung nicht enthalten | Bei der Verwendung einer dauerhaften Befestigung empfiehlt es sich, eine Stangenverlängerung zu bestellen. So wird die Schirmstange um 15 cm verlängert und Kopffreiheit ist garantiert.

Nur mit Sensu Duo square, Duo diamond und Quattro diamond kompatibel





	Stahl, feuerverzinkt	<b>€ 140</b> SEN055
---	----------------------	------------------------

## STANGENVERLÄNGERUNG - DUO & QUATTRO

Erweitert die Schirmstange um 15 cm | Feuerverzinktes Verbindungsstück aus Stahle mit Stangenerweiterung aus strukturiertem pulverbeschichtete, Aluminium | Bei der Verwendung einer Abstandhalterplatte für die Bodenbefestigung (SEN055) oder einer dauerhaften Befestigung (SEN097) empfiehlt es sich, eine Stangenverlängerung zu bestellen. So wird die Schirmstange um 15 cm verlängert und Kopffreiheit ist garantiert

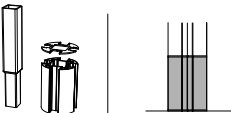
Nur mit Sensu Duo square, Duo diamond und Quattro diamond kompatibel

\* AUSLAUFEND. Nur noch Restbestände lieferbar

		<b>PAPYRUS WHITE *</b> RAL9018	<b>€ 190</b> SEN108
		<b>EARTH</b> RGB 88 88 84	<b>€ 190</b> SEN109
		<b>BLACK</b> RAL9005	<b>€ 190</b> SEN110

## SENSU KOMBINATIONEN

Single square straight - Single square tilted

Sensu single square straight +  
Ständer mit Rollen

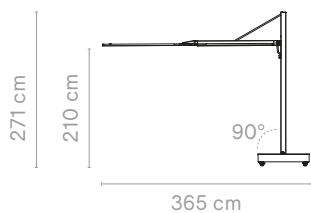

Sensu single square straight +  
Dauerhafte befestigung

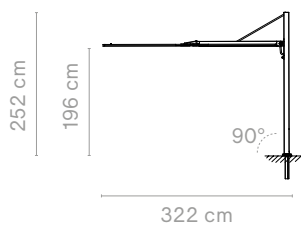

Sensu single square straight +  
Dauerhafte befestigung & Schirmmastverlängerung

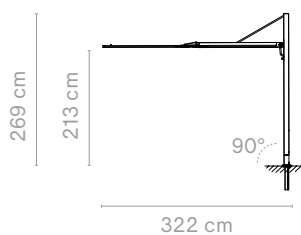

Sensu single square straight +  
floor fastening spacer plate

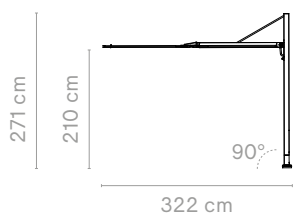

Sensu single square tilted +  
Ständer mit Rollen

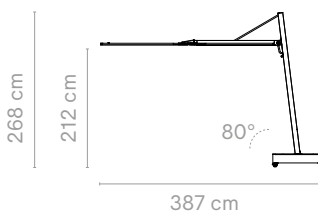

Sensu single square tilted +  
Dauerhafte befestigung

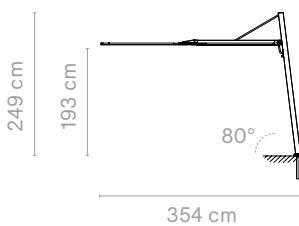

Sensu single square tilted +  
Dauerhafte befestigung & Schirmmastverlängerung

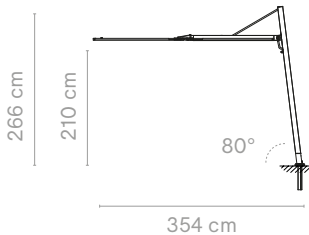

Sensu single square tilted +  
floor fastening spacer plate

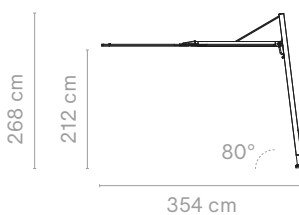

## SENSU KOMBINATIONEN

Duo square - Duo diamond - Quattro diamond

Sensu duo square +  
base

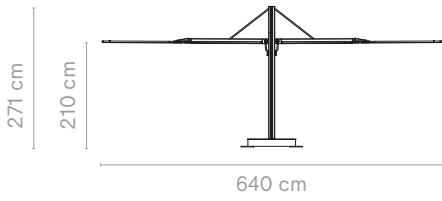

Sensu duo diamond +  
base

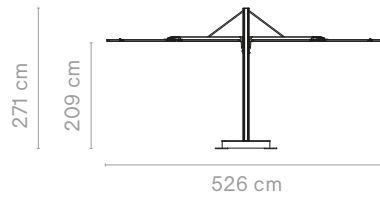

Sensu quattro diamond +  
base

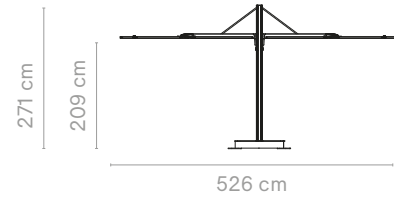

Sensu duo square +  
Dauerhafte befestigung

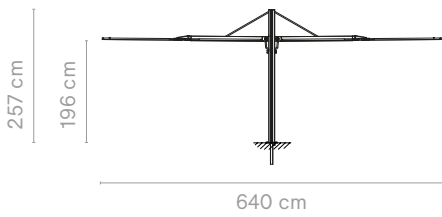

Sensu duo diamond +  
Dauerhafte befestigung

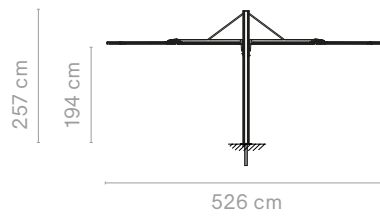

Sensu quattro diamond +  
Dauerhafte befestigung

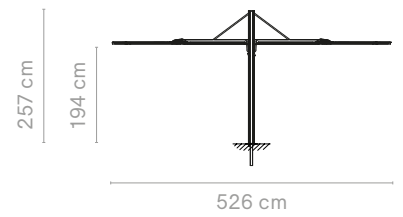

Sensu duo square + Dauerhafte  
befestigung & Schirmmastverlängerung

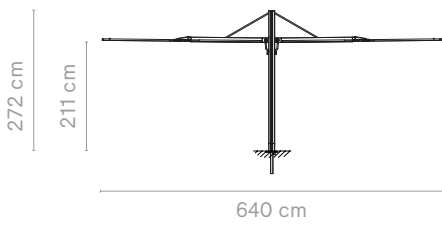

Sensu duo diamond + Dauerhafte  
befestigung & Schirmmastverlängerung

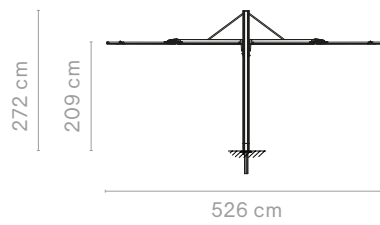

Sensu quattro diamond + Dauerhafte  
befestigung & Schirmmastverlängerung

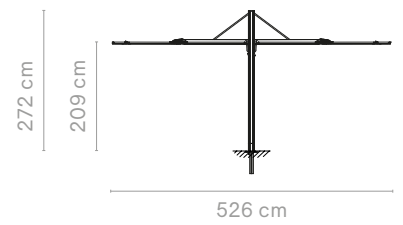

Sensu duo square +  
Bodenverankerung

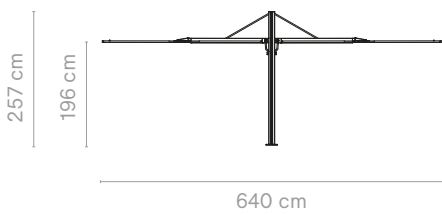

Sensu duo diamond +  
Bodenverankerung

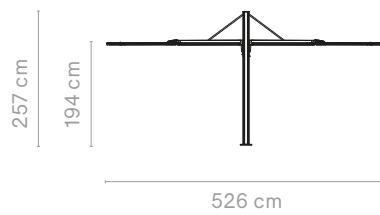

Sensu quattro diamond +  
Bodenverankerung

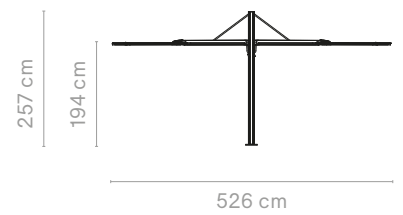

Sensu duo square +  
Bodenverankerung & Schirmmastverlängerung

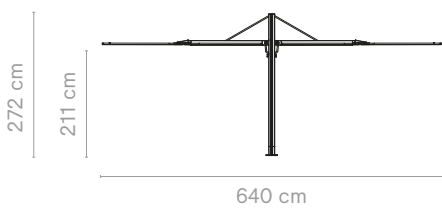

Sensu duo diamond +  
Bodenverankerung & Schirmmastverlängerung

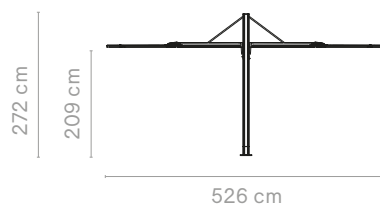

Sensu quattro diamond +  
Bodenverankerung & Schirmmastverlängerung

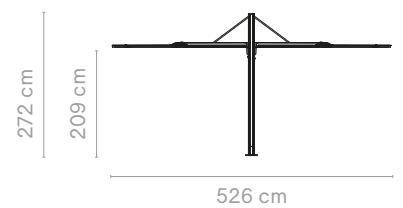

Es ist keine Sonnenliege, es ist kein Sofa, es ist beides. Verwandeln Sie diese Sonnenliege in ein bequemes Lounge-Sofa für den Außenbereich, indem Sie einige bequeme Kissen hinzufügen. Diese Multifunktionalität macht Sol+Luna zur perfekten platzsparenden Lösung für Balkone oder Terrassen. Der schlanke, skulpturförmige Rahmen und die reinen architektonischen Linien passen zur Ästhetik moderner Gebäude, städtischer Umgebungen und von Boutique-Hotels. Es kann Zubehör hinzugefügt werden, um Schatten oder Beleuchtung zu erzeugen und Abstellflächen für Getränke bereitzustellen.







Verfügbarkeit prüfen  
[www.extremis.com/portal](http://www.extremis.com/portal)

## SOFA-SONNENLIEGE

Außenmaße (l x b x h): 210 x 77 x 60,5 / 35 cm

Rahmen und Rückenlehne aus strukturiertem pulverbeschichteter Aluminium & Beine aus strukturiertem, pulverbeschichteten Edelstahl + Batyline  
 Kissen nicht inbegriffen

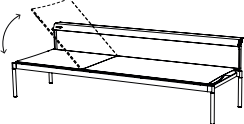



	 <b>BLACK</b> RAL9005 Batyline: Ebony	 <b>EARTH</b> RGB 88 88 84 Batyline: Onyx	 <b>BEACH BEIGE</b> RAL1019 Batyline: Snow	 <b>OFF WHITE</b> RAL9002 Batyline: Snow
	€ 2510 SOL006	€ 2510 SOL374	€ 2510 SOL452	€ 2510 SOL440

## TAPA-TISCH

Außenmaße (ø): 33 cm



HPL Tischplatte und Stütz aus Edelstahl

Nur mit dem Stecksystem Sol+Luna kompatibel

		<b>WHITE</b> SOL009	€ 290
		<b>EARTH</b> SOL393	€ 290
		<b>BLACK</b> SOL010	€ 290

## ROLLEN

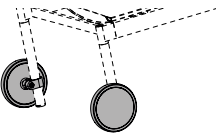
PU & pulverbeschichtete aluminium Abdeckplatte

		<b>OFF WHITE</b> RAL9002	€ 245/Set SOL065
		<b>BLACK</b> RAL9005	€ 245/Set SOL053



### Vrienden van het product

Deco cushions

→ p40





## EINSTECKSONNENSCHIRME

Hightech-Polyestertuch + Edelstahlmast + Eloxierte Aluminiumgriffe | vollständig verstellbar

Nur mit dem Stecksystem Sol+Luna kompatibel | Inklusive Schutzhülle

Sonnenschirm + LED: In Ländern, wo dieser Steckertyp nicht verwendet wird, muss ein anderer Stecker montiert werden

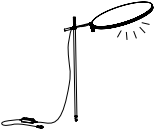







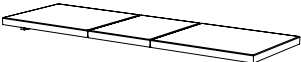

		<b>FLACHER SONNENSCHIRM</b> ø 75 cm	<b>€ 695</b> SOL017
---	---	--	------------------------

		<b>SONNENSCHIRM + LED, KALTWEISS</b> 1 Stecker vom Typ E / IP67 - 4500K / ø 70 cm	<b>€ 955</b> SOL018
		<b>SONNENSCHIRM + LED, WARMWEISS</b> 1 Stecker vom Typ E / IP67 - 3000K / ø 70 cm	<b>€ 955</b> SOL019

## LIEGE- UND SITZKISSEN

Außenmaße (l x h x D): 200 x 63 x 5 cm

Bitte bewahren Sie die Polster drinnen auf, wenn sie nicht verwendet werden









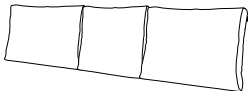

		<b>GREY CHINÉ</b> Sunbrella® Natté	<b>€ 420</b> SOL021
		<b>DARK TAUPE</b> Sunbrella® Natté	<b>€ 420</b> SOL020
		<b>COCONUT</b> Sunbrella® Savane	<b>€ 420</b> SOL403
		<b>MARBLE</b> Sunbrella® Lopi	<b>€ 540</b> SOL338
		<b>SOOTY ANTHRACITE</b> Sunbrella® Chartres	<b>€ 485</b> SOL024
		<b>MOSS</b> Sunbrella® Heritage	<b>€ 420</b> SOL454
		<b>FARBE AUF ANFRAGE 1</b> Nur für die Sunbrella Natté, Solids, Savane & Heritage	<b>€ 445</b> SOL025
		<b>FARBE AUF ANFRAGE 2</b> Nur für die Sunbrella Chartres	<b>€ 510</b> SOL346
		<b>FARBE AUF ANFRAGE 3</b> Nur für die Sunbrella Lopi, Domino & Zori	<b>€ 565</b> SOL347



## KOMFORTKISSEN

Außenmaße (l x h x D)

Bitte bewahren Sie die Polster drinnen auf, wenn sie nicht verwendet werden









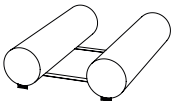

		 <b>SET VON 3 SEPARATE KOMFORTKISSEN</b> <i>50 x 37 x 10 cm</i>	 <b>DREITEILIGES KOMFORTKISSEN</b> <i>162 x 37 x 10 cm</i>
	<b>GREY CHINÉ</b> Sunbrella® Natté	<b>€ 440</b> SOL027	<b>€ 440</b> SOL033
	<b>DARK TAUPE</b> Sunbrella® Natté	<b>€ 440</b> SOL026	<b>€ 440</b> SOL032
	<b>COCONUT</b> Sunbrella® Savane	<b>€ 450</b> SOL404	<b>€ 440</b> SOL441
	<b>MARBLE</b> Sunbrella® Lopi	<b>€ 575</b> SOL341	<b>€ 575</b> SOL343
	<b>SOOTY ANTHRACITE</b> Sunbrella® Chartres	<b>€ 525</b> SOL030	<b>€ 525</b> SOL036
	<b>MOSS</b> Sunbrella® Heritage	<b>€ 440</b> SOL456	<b>€ 440</b> SOL455
	<b>FARBE AUF ANFRAGE 1</b> Nur für die Sunbrella Natté, Solids, Savane & Heritage	<b>€ 465</b> SOL031	<b>€ 465</b> SOL037
	<b>FARBE AUF ANFRAGE 2</b> Nur für die Sunbrella Chartres	<b>€ 550</b> SOL348	<b>€ 550</b> SOL350
	<b>FARBE AUF ANFRAGE 3</b> Nur für die Sunbrella Lopi, Domino & Zori	<b>€ 600</b> SOL349	<b>€ 600</b> SOL351

## NACKENKISSEN-SET

Außenmaße: 55 x ø 13,5 cm

Mit einem Knopf miteinander verbindbar

Bitte bewahren Sie die Polster drinnen auf, wenn sie nicht verwendet werden

		<b>GREY CHINÉ</b> Sunbrella® Natté	<b>€ 280/Set</b> SOL047
		<b>DARK TAUPE</b> Sunbrella® Natté	<b>€ 280/Set</b> SOL046
		<b>COCONUT</b> Sunbrella® Savane	<b>€ 280/Set</b> SOL405
		<b>MARBLE</b> Sunbrella® Lopi	<b>€ 360/Set</b> SOL344
		<b>SOOTY ANTHRACITE</b> Sunbrella® Chartres	<b>€ 325/Set</b> SOL050
		<b>MOSS</b> Sunbrella® Heritage	<b>€ 280/Set</b> SOL457
		<b>FARBE AUF ANFRAGE 1</b> Nur für die Sunbrella Natté, Solids, Savane & Heritage	<b>€ 305/Set</b> SOL051
		<b>FARBE AUF ANFRAGE 2</b> Nur für die Sunbrella Chartres	<b>€ 350/Set</b> SOL352
		<b>FARBE AUF ANFRAGE 3</b> Nur für die Sunbrella Lopi, Domino & Zori	<b>€ 385/Set</b> SOL353

## SCHUTZHÜLLE FÜR SOFA-SONNENLIEGE

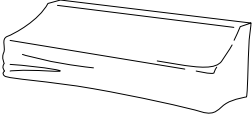

Bei längerer Nichtnutzung, beispielsweise im Winter, empfehlen wir, den Sol+Luna mit der Schutzhülle und trocken aufzubewahren  
Geeignet für 2 gestapelte Sofa-Sonnenliegen

	Graues Polyester, PU-beschichtet	<b>€ 320</b> SOL007
---	----------------------------------	------------------------

## AUFBEWAHRUNGSMÖGLICHKEITEN

Außenmaße (l x b)

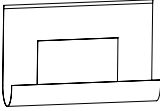
Batyline Stoff

		 <b>ABLAGENETZ</b> 75 x 41 cm	 <b>AUFBEWAHRUNGSTASCHE</b> 36 x 32 cm
	<b>WHITE</b>	<b>€ 100</b> SOL013	<b>€ 135</b> SOL015
	<b>EARTH</b>	<b>€ 100</b> SOL378	<b>€ 135</b> SOL379
	<b>BLACK</b>	<b>€ 100</b> SOL014	<b>€ 135</b> SOL016

## POOLHANDTUCH

Verwenden Sie das leuchtend gelbe Extremis-Poolhandtuch auf Ihrer Sofa-Sonnenliege, es fühlt sich sehr weich an.  
Keine Schiebetücher mehr dank der Klappe, die Sie über die Kopfstütze legen können.

		<b>SUNNY YELLOW</b> 200 x 63 cm	<b>€ 50</b> SOL045
---	---	------------------------------------	-----------------------

## BELIEBTE STOFFKOMBINATIONEN

Es sind zahlreiche Farbkombinationen möglich

Um Ihnen die Qual der Wahl zu erleichtern, haben wir einige Farbkombinationen zusammengestellt, die Extremis Farbkonzept entsprechen.

Sie benötigen Hilfe, um die richtige Farbkombination zu finden?  
Schauen Sie sich unsere Biome auf Seite 175 an

### Out of the Fjordinary

*Ein boreales und montanes „Togetherness“-Biom*



Sol+Luna — Black



Liegekissen

**Sooty**

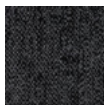

Komfortkissen

**Sooty**

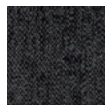

Nackenkissen

**Sooty**

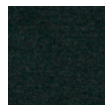

Dekokissen

**Alpine**

### Forest & Fields

*Ein grünes und ländliches „Togetherness“-Biom*



Sol+Luna — Off white



Liegekissen

**Moss**



Komfortkissen

**Marble**



Nackenkissen

**Marble**

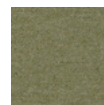

Dekokissen

**Alpine**

### A Lotta Terracotta

*Ein mediterranes „Togetherness“-Biom*



Sol+Luna — Earth



Liegekissen

**Marble**

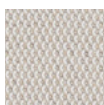

Komfortkissen

**Marble**



Nackenkissen

**Marble**

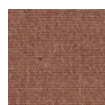

Dekokissen

**Rust**

### Majestic Mirage

*Ein sandiges und windiges „Togetherness“-Biom*



Sol+Luna — Beach beige



Liegekissen

**Coconut**



Komfortkissen

**Coconut**



Nackenkissen

**Coconut**



Dekokissen

**Craps**

# Sticks

© design by Hsu-Li Teo & Stefan Kaiser

Dieser Raumteiler ist ideal dafür, in einem Garten oder auf einem Balkon ein Gefühl der Intimität zu erzeugen, ohne die für offene Räume typische Wahrnehmung der Freiheit zu verlieren. Im Innenbereich lässt sich mit Sticks eine Raum- oder Büroeinteilung vollkommen nach Ihrem Geschmack gestalten. Auslieferung mit optionalen Füßen für empfindliche Böden. Gummi kann auf empfindlichen Oberflächen Flecken verursachen. Wir empfehlen für den Innenbereich die Füße. Auf Teppichboden einen Holzfuß verwenden.



Kombinieren Sie Basis + Stäbe, um Ihr Lieblings-Sticks zusammenzustellen.





Verfügbarkeit prüfen  
[www.extremis.com/portal](http://www.extremis.com/portal)

## STANDARD SOCKEL

Außenmaße (l x b x h): 60 x 30 x 5 cm

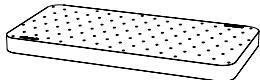
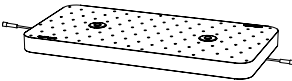

Wählen Sie Kautschuk für außen und innen oder Holz für innen | Stäbe nicht enthalten, wählen Sie Ihren Stäbe auf nächsten Seiten

		 KAUTSCHUK	 NATUR-HOLZ	 DUNKLES HOLZ
	<b>STANDARD</b>	€ 175 STI076	€ 265 STI061	€ 320 STI043
	<b>LEDS, KALTWEISS</b> IP65 - 6500K	€ 405 STI087	€ 495 STI075	€ 545 STI060
	<b>LEDS, WARMWEISS</b> IP65 - 3000K	€ 405 STI085	€ 495 STI073	€ 545 STI058

## SOCKEL, STARK GEBOGEN

Außenmaße (l x b x h): 65 x 33 x 5 cm - Innen-ø 2 m

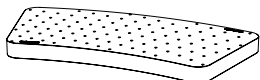
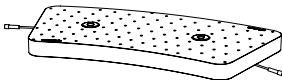

Wählen Sie Kautschuk für außen und innen oder Holz für innen | Stäbe nicht enthalten, wählen Sie Ihren Stäbe auf nächsten Seiten

		 KAUTSCHUK	 NATUR-HOLZ	 DUNKLES HOLZ
	<b>STANDARD</b>	€ 205 STI077	€ 310 STI063	€ 360 STI046
	<b>LEDS, KALTWEISS</b> IP65 - 6500K	€ 430 STI080	€ 530 STI067	€ 580 STI051
	<b>LEDS, WARMWEISS</b> IP65 - 3000K	€ 430 STI078	€ 530 STI065	€ 580 STI048

### SOCKEL, LEICHT GEBOGEN

Außenmaße (l x b x h): 63 x 32 x 5 cm - Innen-ø 4,3 m



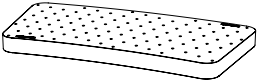
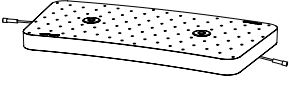

Wählen Sie Kautschuk für außen und innen oder Holz für innen | Stäbe nicht enthalten, wählen Sie Irhen Stäbe auf nächsten Seiten

		 KAUTSCHUK	 NATUR-HOLZ	 DUNKLES HOLZ
	<b>STANDARD</b>	<b>€ 205</b> STI081	<b>€ 310</b> STI068	<b>€ 360</b> STI053
	<b>LEDS, KALTWEISS</b> IP65 - 6500K	<b>€ 430</b> STI084	<b>€ 530</b> STI072	<b>€ 580</b> STI057
	<b>LEDS, WARMWEISS</b> IP65 - 3000K	<b>€ 430</b> STI082	<b>€ 530</b> STI070	<b>€ 580</b> STI055

### QUADRATISCHER SOCKEL

Außenmaße (l x b x h): 30 x 30 x 5 cm

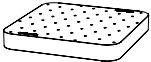
Wählen Sie Kautschuk für außen und innen. oder Holz für innen | Stäbe nicht enthalten, wählen Sie Irhen Stäbe auf nächsten Seiten

		 KAUTSCHUK	 NATUR-HOLZ	 DUNKLES HOLZ
	<b>STANDARD</b>	<b>€ 110</b> STI088	<b>€ 155</b> STI092	<b>€ 175</b> STI097
	<b>LED, KALTWEISS</b> IP65 - 6500K	<b>€ 215</b> STI089	<b>€ 270</b> STI094	<b>€ 290</b> STI099
	<b>LED, WARMWEISS</b> IP65 - 3000K	<b>€ 215</b> STI091	<b>€ 270</b> STI096	<b>€ 290</b> STI101

### MEDIUM SOCKEL

Außenmaße (l x b x h): 50 x 25 x 5 cm





Ohne Bodenverankerung nicht für windige Standorte geeignet | Stäbe nicht enthalten, wählen Sie Irhen Stäbe auf nächsten Seiten

		<b>STANDARD</b> Kautschuk	<b>€ 150</b> STI102
---	---	------------------------------	------------------------

## STÄBE FÜR STANDARD UND GEBOGNE SOCKEL

Sockeln nicht inbegriffen. Wird nur zusammen mit den Sockeln von Extremis verkauft.



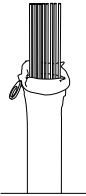

Aufgrund der Besonderheiten des glasfaser-Produktionsprozesses können Farben nur annähernd reproduziert werden und es kann zu Unterschieden kommen. Das gilt für Standardfarben und Sonderfarben auf Anfrage.

	 WHITE	 BLACK	 WOOD COLOR	 GREEN	 AUF ANFRAGE <i>Ab 60 Sockeln</i>
	<b>120 CM</b> € 300 STI011	<b>€ 330</b> STI039	<b>€ 330</b> STI025	<b>€ 330</b> STI112	<b>€ 370</b> STI113
	<b>150 CM</b> € 350 STI012	<b>€ 390</b> STI040	<b>€ 390</b> STI026	<b>€ 390</b> STI118	<b>€ 420</b> STI121
	<b>180 CM</b> € 420 STI013	<b>€ 460</b> STI041	<b>€ 460</b> STI027	<b>€ 460</b> STI119	<b>€ 520</b> STI122
	<b>210 CM</b> € 470 STI014	<b>€ 520</b> STI042	<b>€ 520</b> STI028	<b>€ 520</b> STI120	<b>€ 600</b> STI123

## BIOPHILE STANGEN FÜR STANDARD UND GEBOGNE SOCKEL

Sockeln nicht inbegriffen. Wird nur zusammen mit den Sockeln von Extremis verkauft.

Aufgrund der Besonderheiten des glasfaser-Produktionsprozesses können Farben nur annähernd reproduziert werden und es kann zu Unterschieden kommen. Das gilt für Standardfarben und Sonderfarben auf Anfrage.

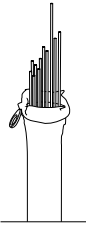
	 WHITE	 BLACK	 WOOD COLOR	 GREEN
	<b>120/ 210 CM</b> € 420 STI280	<b>€ 460</b> STI281	<b>€ 460</b> STI282	<b>€ 460</b> STI283

### STANDARD STICKS

Alle Stangen haben dieselbe Länge

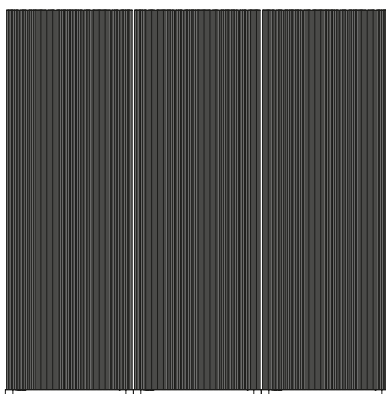

### BIOPHILIC STICKS



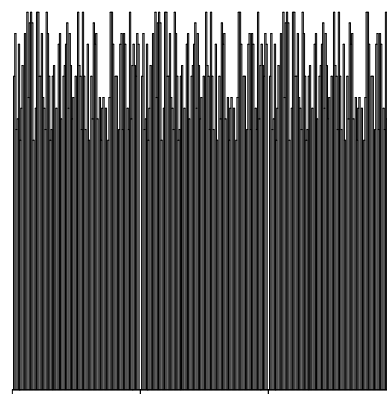

Die Stangen variieren in ihrer Länge: 120/150/180/210 cm



## STÄBE FÜR QUADRATISCHER SOCKEL

Sockeln nicht inbegriffen. Wird nur zusammen mit den Sockeln von Extremis verkauft.



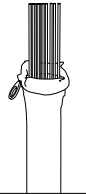

Aufgrund der Besonderheiten des glasfaser-Produktionsprozesses können Farben nur annähernd reproduziert werden und es kann zu Unterschieden kommen. Das gilt für Standardfarben und Sonderfarben auf Anfrage.

					 <b>AUF ANFRAGE</b> <i>Ab 80 Sockeln</i>	
	<b>120 CM</b>	€ 150 STI004	€ 165 STI032	€ 165 STI018	€ 165 STI114	€ 185 STI124
	<b>150 CM</b>	€ 175 STI005	€ 195 STI033	€ 195 STI019	€ 195 STI115	€ 210 STI125
	<b>180 CM</b>	€ 210 STI006	€ 230 STI034	€ 230 STI020	€ 230 STI116	€ 260 STI126
	<b>210 CM</b>	€ 235 STI007	€ 260 STI035	€ 260 STI021	€ 260 STI117	€ 300 STI127

## STÄBE FÜR MEDIUM SOCKEL

Sockeln nicht inbegriffen. Wird nur zusammen mit den Sockeln von Extremis verkauft.

Aufgrund der Besonderheiten des glasfaser-Produktionsprozesses können Farben nur annähernd reproduziert werden und es kann zu Unterschieden kommen. Das gilt für Standardfarben und Sonderfarben auf Anfrage.

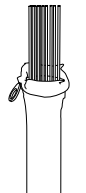
					 <b>AUF ANFRAGE</b> <i>Ab 50 Sockeln</i>	
	<b>120 CM</b>	€ 200 STI008	€ 230 STI036	€ 230 STI022	€ 230 STI128	€ 250 STI134
	<b>150 CM</b>	€ 250 STI009	€ 260 STI037	€ 260 STI023	€ 260 STI132	€ 280 STI135
	<b>180 CM</b>	€ 280 STI010	€ 310 STI038	€ 310 STI024	€ 310 STI133	€ 330 STI136



## ELEKTRISCHE BAUTEILE

Kabellänge: 150 cm

In Ländern, wo dieser Steckertyp nicht verwendet wird, muss ein anderer Stecker montiert werden

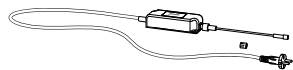

### STROMKABEL + STECKER

1 Stecker vom Typ F / IP44 im Lieferumfang enthalten  
IP65 – bis zu 9 Sockel können verbunden werden

€ 140

STI137

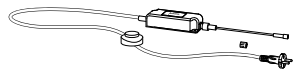

### STROMKABEL MIT SCHALTER + STECKER

Nur für Innenräume - 1 Stecker vom Typ F im Lieferum-  
fang enthalten

IP20 – bis zu 9 Sockel können verbunden werden

€ 165

STI138

## OPTIONALE VERBINDUNGSKABEL

Um mehr Raum zwischen den Basen zu lassen

Die Kabellänge hat einen Einfluss auf die Anzahl der Sockel, die mit 1 Stromkabel verbunden werden können

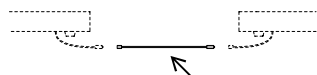

### VERBINDUNGSKABEL

IP65 – bis zu 8 Sockel können mit einem Steuergerät  
verbunden werden

100 cm

€ 10

STI139

### L VERBINDUNGSKABEL

IP65 – bis zu 6 Sockel können mit einem Steuergerät  
verbunden werden

400 cm

€ 20

STI140

### XL VERBINDUNGSKABEL

IP65 – bis zu 4 Sockel können mit einem Steuergerät  
verbunden werden

900 cm

€ 35

STI141

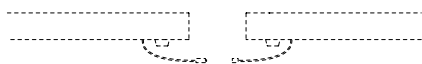

Standard Verbindungskabel  
(immer erhalten mit Sockel mit led)

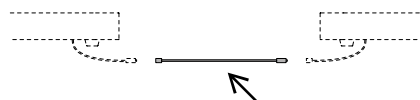

Optionale Verbindungskabel  
(Um mehr Raum zwischen den Basen zu lassen)

## ZUSÄTZL. BODENGEWICHT

Stahl, feuerverzinkt, 1 Stück

Wenn Bodenverankerung ist nicht möglich: zusätzl. Ballastplatte für windige Standorte

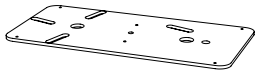

**FÜR STANDARD SOCKEL**  
10 kg/Stück

**€ 120**  
ST1159



**FÜR STARK GEBOGENE SOCKEL**  
10 kg/Stück

**€ 130**  
ST1160

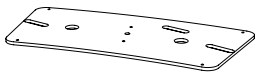

**FÜR LEICHT GEBOGENE SOCKEL**  
10 kg/Stück

**€ 140**  
ST1161

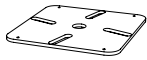

**FÜR QUADRATISCHER SOCKEL**  
5 kg/Stück

**€ 80**  
ST1162

## VERBINDUNGSTÜCK

Nicht in Kombination mit Medium Socket

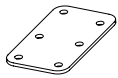

Edelstahl  
10 x 6 cm

**€ 20**  
ST1146

### SOCKEL, LEICHT GEBOGEN

24 Stück bilden einen kompletten Kreis mit  $\varnothing 4,30$  m

### SOCKEL, STARK GEBOGEN

12 Stück bilden einen kompletten Kreis mit  $\varnothing 2$  m

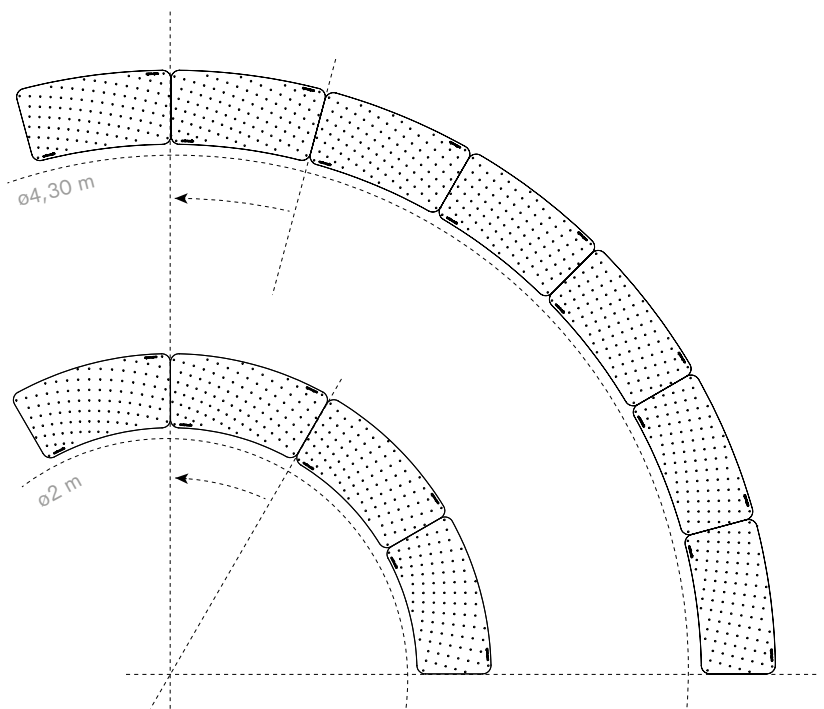

# Tiki stools

© design by Dirk Wynants

Tiki ist der ideale Hocker für jede Party im Innen- und Außenbereich. Oder warum nicht eine stilvolle Variante mit einem Sitz aus Holz wählen? Mit seinen minimalistischen Konturen fügt sich dieser Barhocker nahtlos in jede Umgebung ein, betont aber auch die Bar selbst. Tiki bietet bequemes Sitzen und Halt für ermüdete Füße. Auch mit der optionalen Rückenlehne haben Ihre Gäste optimale Bewegungsfreiheit, um sich im Sitzen zur Musik zu bewegen. Und keine Sorge: Das optionale Kissen wird vom Wind nicht wegweht, da es sicher am Sitz befestigt ist. Tiki ist Ihr Freund, auch wenn alle Möbel zur Seite gestellt werden, um Platz für die Tanzfläche zu schaffen - einfach stapeln (8 Stück)!



Verfügbarkeit prüfen  
www.extremis.com/portal











Rückenlehne → p144  
Kunststoffgleiter → p144  
Kissen → p145

## GESTELL + PULVERBESCHICHTETER SITZTELLER

Außenmaße (l x b x h)

Kalt verzinktes und pulverbeschichtetes Gestell + pulverbeschichteter Aluminium Sitzteller

Geeignet für den Innen- und Außenbereich

				
		<b>HOCKER</b> 39 x 41 x 45 cm	<b>HOCKER MEDIUM HIGH</b> 41 x 41 x 63 cm	<b>BARHOCKER</b> 41 x 41 x 74 cm
	<b>BLACK</b> RAL9005	€ 265 TIK030	€ 295 TIK036	€ 305 TIK042
	<b>EARTH</b> RGB 88 88 84	€ 265 TIK214	€ 295 TIK218	€ 305 TIK222
	<b>BEACH BEIGE</b> RAL1019	€ 265 TIK388	€ 295 TIK433	€ 305 TIK409
	<b>OFF WHITE</b> RAL9002	€ 265 TIK383	€ 295 TIK430	€ 305 TIK406
	<b>VERDIGRIS</b> RGB 133 147 142	€ 265 TIK213	€ 295 TIK217	€ 305 TIK221
	<b>REED GREEN</b> RAL6013	€ 265 TIK387	€ 295 TIK445	€ 305 TIK427



### Freunde des Produkts

AMAI



→ p12

Marina  
high table



→ p96

Pantagruel  
high table



→ p114

Tiki table



→ p148











## GESTELL + PULVERBESCHICHTETER SITZTELLER

Außenmaße (l x b x h)

Kalt verzinktes und pulverbeschichtetes Gestell + pulverbeschichteter Aluminium Sitzteller

Geeignet für den Innen- und Außenbereich

	 <b>HOCKER</b> 39 x 41 x 45 cm	 <b>HOCKER MEDIUM HIGH</b> 41 x 41 x 63 cm	 <b>BARHOCKER</b> 41 x 41 x 74 cm
 <b>COPPER BROWN</b> RAL8004	<b>€ 265</b> TIK326	<b>€ 295</b> TIK325	<b>€ 305</b> TIK074
 <b>COSMIC CREAM</b> RAL1015	<b>€ 265</b> TIK372	<b>€ 295</b> TIK394	<b>€ 305</b> TIK397
 <b>COBALT BLUE</b> RAL5013	<b>€ 290</b> TIK386	<b>€ 325</b> TIK439	<b>€ 335</b> TIK424
 <b>SUN YELLOW</b> RAL1032	<b>€ 290</b> TIK384	<b>€ 325</b> TIK436	<b>€ 335</b> TIK418
 <b>PISTACHE</b> RAL6021	<b>€ 290</b> TIK385	<b>€ 325</b> TIK442	<b>€ 335</b> TIK421
 <b>AUF ANFRAGE</b> Nur RAL-Farben Startgebühr € 300 (exkl. MwSt.)	<b>€ 275</b> TIK034	<b>€ 310</b> TIK040	<b>€ 320</b> TIK046











## GESTELL + GEÖLTER EICHENSITZTELLER

Außenmaße (l x b x h)

Kalt verzinktes und pulverbeschichtetes Gestell + geölter Eichensitzteller

Der Eichenstuhl ist nur für den Innenbereich geeignet | Nicht in Kombination mit Kissen

		 <b>HOCKER</b> <i>39 x 41 x 45 cm</i>	 <b>HOCKER MEDIUM HIGH</b> <i>41 x 41 x 63 cm</i>	 <b>BARHOCKER</b> <i>41 x 41 x 74 cm</i>
	<b>BLACK</b> RAL9005	€ 360 TIK031	€ 390 TIK037	€ 400 TIK043
	<b>EARTH</b> RGB 88 88 84	€ 360 TIK216	€ 390 TIK220	€ 400 TIK224
	<b>BEACH BEIGE</b> RAL1019	€ 360 TIK410	€ 390 TIK447	€ 400 TIK453
	<b>OFF WHITE</b> RAL9002	€ 360 TIK411	€ 390 TIK448	€ 400 TIK454
	<b>VERDIGRIS</b> RGB 133 147 142	€ 360 TIK215	€ 390 TIK219	€ 400 TIK223
	<b>REED GREEN</b> RAL6013	€ 360 TIK415	€ 390 TIK452	€ 400 TIK459











## GESTELL + GEÖLTER EICHENSITZTELLER

Außenmaße (l x b x h)

Kalt verzinktes und pulverbeschichtetes Gestell + geölter Eichensitzsteller













Der Eichensitz ist nur für den Innenbereich geeignet | Nicht in Kombination mit Kissen

	 <b>HOCKER</b> 39 x 41 x 45 cm	 <b>HOCKER MEDIUM HIGH</b> 41 x 41 x 63 cm	 <b>BARHOCKER</b> 41 x 41 x 74 cm
 <b>COPPER BROWN</b> RAL8004	<b>€ 360</b> TIK329	<b>€ 390</b> TIK328	<b>€ 400</b> TIK327
 <b>COSMIC CREAM</b> RAL1015	<b>€ 360</b> TIK391	<b>€ 390</b> TIK446	<b>€ 400</b> TIK455
 <b>COBALT BLUE</b> RAL5013	<b>€ 375</b> TIK414	<b>€ 410</b> TIK450	<b>€ 420</b> TIK457
 <b>SUN YELLOW</b> RAL1032	<b>€ 375</b> TIK412	<b>€ 410</b> TIK449	<b>€ 420</b> TIK456
 <b>PISTACHE</b> RAL6021	<b>€ 375</b> TIK413	<b>€ 410</b> TIK451	<b>€ 420</b> TIK458
 <b>AUF ANFRAGE</b> Nur RAL-Farben Startgebühr € 300 (exkl. MwSt.)	<b>€ 365</b> TIK035	<b>€ 400</b> TIK041	<b>€ 410</b> TIK047

## RÜCKENLEHNE

Edelstahlgestell, pulverbeschichtet | 1 Stück

Sowohl für den Holzstuhlsitz als auch den Metallsitzständer geeignet

	<b>BLACK</b> RAL9005	<b>€ 120</b> TIK020
	<b>EARTH</b> RGB 88 88 84	<b>€ 120</b> TIK226
	<b>BEACH BEIGE</b> RAL1019	<b>€ 120</b> TIK401
	<b>OFF WHITE</b> RAL9002	<b>€ 120</b> TIK461
	<b>VERDIGRIS</b> RGB 133 147 142	<b>€ 120</b> TIK225
	<b>REED GREEN</b> RAL6013	<b>€ 120</b> TIK467
	<b>COPPER BROWN</b> RAL8004	<b>€ 120</b> TIK323
	<b>COSMIC CREAM</b> RAL1015	<b>€ 120</b> TIK403
	<b>COBALT BLUE</b> RAL5013	<b>€ 130</b> TIK463
	<b>SUN YELLOW</b> RAL1032	<b>€ 130</b> TIK402
	<b>PISTACHE</b> RAL6021	<b>€ 130</b> TIK465
	<b>FARBE AUF ANFRAGE</b> Nur RAL-Farben Startgebühr € 300 (exkl. MwSt.)	<b>€ 125</b> TIK022

## FILZGLEITER

Für empfindliche Böden



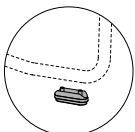





Aufgrund der Gefahr, die Pulverbeschichtung zu beschädigen, ist das Stapeln nicht empfohlen

	<b>FILZ</b> 1 Set: 4 Stück	<b>€ 15/Set</b> TIK189
---	-------------------------------	---------------------------

## KISSEN

Außenmaße (ø x h): 34 x 1,5 cm - 1 Stück

Bitte bewahren Sie die Polster drinnen auf, wenn sie nicht verwendet werden

		<b>GREY CHINÉ</b> Sunbrella® Natté	<b>€ 95</b> VRS757
		<b>DARK TAUPE</b> Sunbrella® Natté	<b>€ 95</b> VRS758
		<b>MARBLE</b> Sunbrella® Lopi	<b>€ 115</b> VRS756
		<b>CHARCOAL</b> Sunbrella® Lopi	<b>€ 115</b> VRS755
		<b>LEAF GREEN</b> Sunbrella® Heritage	<b>€ 95</b> VRS761
		<b>INDIGO</b> Sunbrella® Heritage	<b>€ 95</b> VRS762
		<b>LOTO</b> Sunbrella® Domino	<b>€ 115</b> VRS760
		<b>CRAPS</b> Sunbrella® Domino	<b>€ 115</b> VRS759



## KOMBINIERUNGSVERSCHLÄGE?

Mit AMAi, Panigiri & Tiki Tisch

4 Tiki Barhocker (pulverbeschichteter Sitzteller) + AMAi catering station

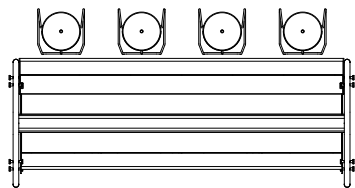

€ 7270

8 Tiki Barhocker (pulverbeschichteter Sitzteller) + AMAi Standardmodul (Pulverbeschichtet) & Erweiterungsmodul + 4 AMAi HiLo benches

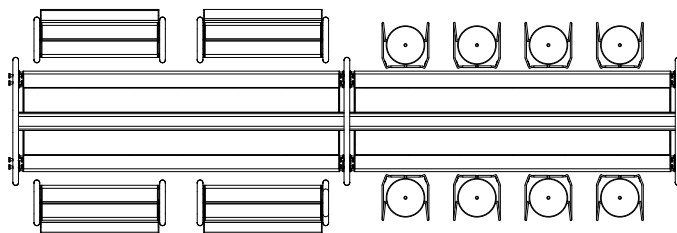

€ 17810

4 Tiki Hocker (pulverbeschichteter Sitzteller) + Panigiri combo 326 cm

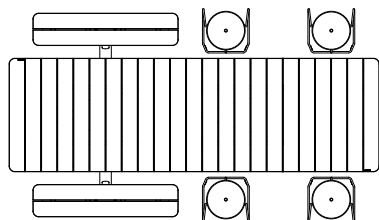

€ 8060

4 Tiki Hocker (pulverbeschichteter Sitzteller) + Panigiri combo 326 cm + Panigiri additional picnic module

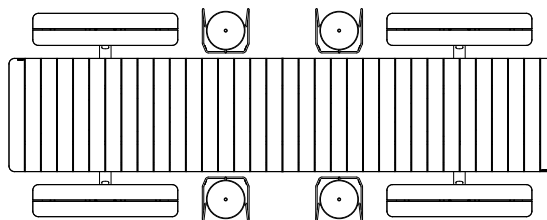

€ 12220

3 Tiki Barhocker (pulverbeschichteter Sitzteller) + Tiki Tisch small

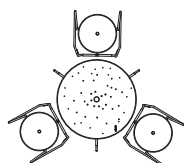

€ 1855

5 Tiki Barhocker (pulverbeschichteter Sitzteller) + Tiki Tisch large

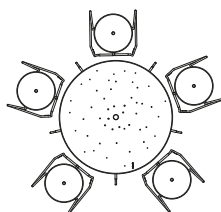

€ 2915

## KOMBINIERUNGSVERSCHLÄGE?

Mit Marina Hochtisch & Pantagruel Hochtisch

4 Tiki Barhocker (pulverbeschichteter Sitzteller)  
+ Marina Hochtisch 195 cm (5 Profile)

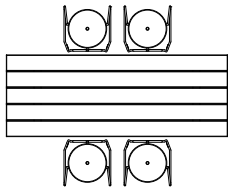

€ 3525

6 Tiki Barhocker (pulverbeschichteter Sitzteller)  
+ Marina Hochtisch 265 cm (5 Profile)

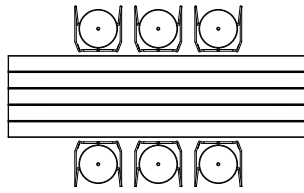

€ 4690

10 Tiki Barhocker (pulverbeschichteter Sitzteller)  
+ Marina Hochtisch 335 cm (5 Profile)

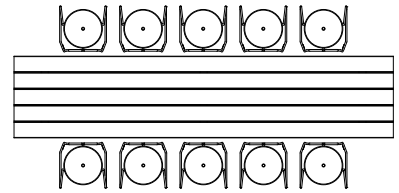

€ 6495

8 Tiki Barhocker (pulverbeschichteter Sitzteller)  
+ Pantagruel Hochtisch (Hellwood)

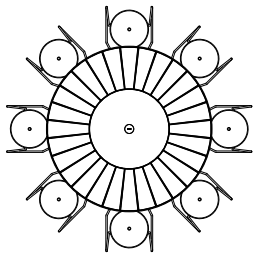

€ 6870

4 Tiki Barhocker (pulverbeschichteter Sitzteller)  
+ 4 Captain's Chairs sliding hoch + Pantagruel Hochtisch (Hellwood)

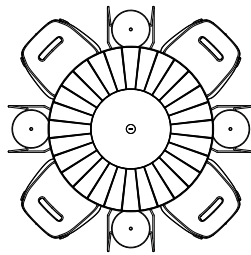

€ 7590

# Tiki table

© design by Dirk Wynants

Der Tiki Tisch ist elegant, wetterfest, funktional und bereit, Ihrem Cocktail-Moment den passenden Backdrop zu bieten. Die leichte, zierliche Ästhetik wird oft unterschätzt, dabei ist das Design durch die starke Basis aus Drahtgestell aus Outdoor-geeigneten Materialien wirklich widerstandsfähig. Das Alleinstellungsmerkmal des Tisches ist allerdings die faltbarkeit und Kompaktheit. Nehmen Sie einfach die Tischplatte ab und falten Sie die Tischbeine zusammen, wenn es an der Zeit ist, die Tanzfläche zu erobern.





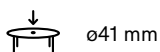





 Verfügbarkeit prüfen  
www.extremis.com/portal



## STANDARD-TISCHPLATTE MIT DRAINAGEÖFFNUNGEN & SONNENSCHIRMÖFFNUNG

Außenmaße (ø x h)

Pulverbeschichteter ZnAlMg Tischplatte + strukturierter pulverbeschichteter verzinkter Stahlgestell

		 <b>KLEIN</b> ø92 x 105 cm Tischplatte ø70 cm	 <b>GROSS</b> ø120 x 105 cm Tischplatte ø100 cm
	<b>BLACK</b> RAL9005	€ 940 TIK263	€ 1390 TIK311
	<b>EARTH</b> RGB 88 88 84	€ 940 TIK300	€ 1390 TIK312
	<b>OFF WHITE</b> RAL9002	€ 940 TIK470	€ 1390 TIK473
	<b>VERDIGRIS</b> RGB 133 147 142	€ 940 TIK302	€ 1390 TIK314
	<b>COPPER BROWN</b> RAL8004	€ 940 TIK303	€ 1390 TIK315
	<b>FARBE AUF ANFRAGE</b> Nur RAL-Farben Startgebühr € 300 (exkl. MwSt.)	€ 1005 TIK304	€ 1435 TIK316



### Freunde des Produkts

Acacia



→ p10

Tiki  
bar stool





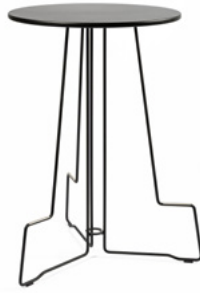





→ p140



## FLACHE TISCHPLATTE, OHNE SONNENSCHIRMÖFFNUNG

Außenmaße (ø x h)

Pulverbeschichteter ZnAlMg Tischplatte + strukturierter pulverbeschichteter verzinkter Stahlgestell

		 <b>KLEIN</b> ø92 x 105 cm Tischplatte ø70 cm	 <b>GROSS</b> ø120 x 105 cm Tischplatte ø100 cm
	<b>BLACK</b> RAL9005	€ 940 TIK305	€ 1390 TIK317
	<b>EARTH</b> RGB 88 88 84	€ 940 TIK306	€ 1390 TIK318
	<b>OFF WHITE</b> RAL9002	€ 940 TIK476	€ 1390 TIK479
	<b>VERDIGRIS</b> RGB 133 147 142	€ 940 TIK308	€ 1390 TIK320
	<b>COPPER BROWN</b> RAL8004	€ 940 TIK309	€ 1390 TIK321
	<b>FARBE AUF ANFRAGE</b> Nur RAL-Farben Startgebühr € 300 (exkl. MwSt.)	€ 1005 TIK310	€ 1490 TIK322

## FILZGLEITER

Für empfindliche Böden

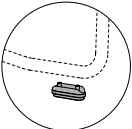
	<b>FÜR TIKI TISCH SMALL</b> 1 Set: 3 Stück	<b>€ 10/Set</b> TIK334
	<b>FÜR TIKI TISCH LARGE</b> 1 Set: 5 Stück	<b>€ 10/Set</b> TIK335

Virus erweckt selbst die sterilsten Orte zum Leben. Wenn Sie den Tisch von oben betrachten, können Sie seine runde Form mit den unterschiedlich geformten Armen erkennen. Dieses kompakte Design ist die Lösung für kleinere Wohnräume und eignet sich perfekt für Balkone, Stadtgärten oder Pausenräume in Büros oder Schulen. Es gibt einen Virus-Picknicktisch für jeden Bedarf.



Bringen Sie den beigelegten Gummiring an, damit Ihr Acacia-Sonnenschirm perfekt aufgestellt werden kann.



Verfügbarkeit prüfen  
[www.extremis.com/portal](http://www.extremis.com/portal)



Barrierefrei für  
Rollstuhlfahrer → p180



Rückenlehne → p152  
Kissen → p153















ø41 mm

## STANDARD-TISCHPLATTE MIT DRAINAGEÖFFNUNGEN & SONNENSCHIRMÖFFNUNG

Pulverbeschichteter ZnAlMg Tischplatte, Aluminium Sitzflächen, Edelstahlgestell

Geeignet für den Außen- und Innenbereich













			
	<b>3-SITZER</b> ø160 x 75 cm Tischplatte ø80 cm	<b>4-SITZER</b> ø170 x 75 cm Tischplatte ø90 cm	<b>5-SITZER</b> ø180 x 75 cm Tischplatte ø100 cm
	<b>OFF WHITE</b> RAL9002 € 1635 VRS842	<b>€ 2020</b> VRS870	<b>€ 2415</b> VRS885
	<b>VERDIGRIS</b> RGB 133 147 142 € 1635 VRS019	<b>€ 2020</b> VRS018	<b>€ 2415</b> VRS017
	<b>REED GREEN</b> RAL6013 € 1635 VRS003	<b>€ 2020</b> VRS002	<b>€ 2415</b> VRS001
	<b>COPPER BROWN</b> RAL8004 € 1635 VRS027	<b>€ 2020</b> VRS026	<b>€ 2415</b> VRS025
	<b>COSMIC CREAM</b> RAL1015 € 1635 VRS856	<b>€ 2020</b> VRS872	<b>€ 2415</b> VRS887
	<b>COBALT BLUE</b> RAL5013 € 1800 VRS043	<b>€ 2230</b> VRS042	<b>€ 2670</b> VRS041
	<b>SUN YELLOW</b> RAL1032 € 1800 VRS855	<b>€ 2230</b> VRS871	<b>€ 2670</b> VRS886
	<b>PISTACHE</b> RAL6021 € 1800 VRS857	<b>€ 2230</b> VRS873	<b>€ 2670</b> VRS888
	<b>AUF ANFRAGE</b> Nur RAL-Farben Startgebühr € 300 (exkl. MwSt.) € 1710 VRS067	<b>€ 2115</b> VRS066	<b>€ 2530</b> VRS065



## FLACHE TISCHPLATTE, OHNE SONNENSCHIRMÖFFNUNG











Pulverbeschichteter ZnAlMg Tischplatte, Aluminium Sitzflächen, Edelstahlgestell

Geeignet für den Außen- und Innenbereich

	 <b>3-SITZER</b> ø160 x 75 cm Tischplatte ø80 cm	 <b>4-SITZER</b> ø170 x 75 cm Tischplatte ø90 cm	 <b>5-SITZER</b> ø180 x 75 cm Tischplatte ø100 cm
 <b>OFF WHITE</b> RAL9002	<b>€ 1615</b> VRS897	<b>€ 2000</b> VRS909	<b>€ 2390</b> VRS920
 <b>VERDIGRIS</b> RGB 133 147 142	<b>€ 1615</b> VRS528	<b>€ 2000</b> VRS529	<b>€ 2390</b> VRS530
 <b>REED GREEN</b> RAL6013	<b>€ 1615</b> VRS532	<b>€ 2000</b> VRS533	<b>€ 2390</b> VRS534
 <b>COPPER BROWN</b> RAL8004	<b>€ 1615</b> VRS536	<b>€ 2000</b> VRS537	<b>€ 2390</b> VRS538
 <b>COSMIC CREAM</b> RAL1015	<b>€ 1615</b> VRS899	<b>€ 2000</b> VRS911	<b>€ 2390</b> VRS922
 <b>COBALT BLUE</b> RAL5013	<b>€ 1780</b> VRS544	<b>€ 2205</b> VRS545	<b>€ 2640</b> VRS546
 <b>SUN YELLOW</b> RAL1032	<b>€ 1780</b> VRS898	<b>€ 2205</b> VRS910	<b>€ 2640</b> VRS921
 <b>PISTACHE</b> RAL6021	<b>€ 1780</b> VRS900	<b>€ 2205</b> VRS912	<b>€ 2640</b> VRS923
 <b>AUF ANFRAGE</b> Nur RAL-Farben Startgebühr € 300 (exkl. MwSt.)	<b>€ 1690</b> VRS556	<b>€ 2095</b> VRS557	<b>€ 2505</b> VRS558

## RÜCKENLEHNEN

Strukturierter pulverbeschichteter verzinkter Stahl - 1 Stück

		<b>OFF WHITE</b> RAL9002	<b>€ 175</b> VRS924
		<b>VERDIGRIS</b> RGB 133 147 142	<b>€ 175</b> VRS074
		<b>REED GREEN</b> RAL6013	<b>€ 175</b> VRS075
		<b>COPPER BROWN</b> RAL8004	<b>€ 175</b> VRS076
		<b>COSMIC CREAM</b> RAL1015	<b>€ 175</b> VRS926
		<b>COBALT BLUE</b> RAL5013	<b>€ 195</b> VRS078
		<b>SUN YELLOW</b> RAL1032	<b>€ 195</b> VRS925
		<b>PISTACHE</b> RAL6021	<b>€ 195</b> VRS927
	<b>FARBE AUF ANFRAGE</b> Nur RAL-Farben Startgebühr € 300 (exkl. MwSt.)	<b>€ 180</b> VRS081	

## BODENVERANKERUNG

Sie benötigen 1 Stück für jeden Sitz

	Edelstahl	<b>€ 30/Stück</b> VRS082
---	-----------	-----------------------------

## STAPELABSTANDSHALTER & TASCHENAUFHÄNGER

Sie benötigen 1 Stück für jeden Bein

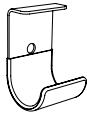
	Stainless steel with rubber cover	<b>€ 30/Stück</b> VRS673
---	-----------------------------------	-----------------------------



### Freunde des Produkts

Acacia









→ p10



## KISSEN

Außenmaße (ø x h): 34 x 1,5 cm - 1 Stück

Bitte bewahren Sie die Polster drinnen auf, wenn sie nicht verwendet werden

		<b>GREY CHINÉ</b> Sunbrella® Natté	<b>€ 95</b> VRS757
		<b>DARK TAUPE</b> Sunbrella® Natté	<b>€ 95</b> VRS758
		<b>MARBLE</b> Sunbrella® Lopi	<b>€ 115</b> VRS756
		<b>CHARCOAL</b> Sunbrella® Lopi	<b>€ 115</b> VRS755
		<b>LEAF GREEN</b> Sunbrella® Heritage	<b>€ 95</b> VRS761
		<b>INDIGO</b> Sunbrella® Heritage	<b>€ 95</b> VRS762
		<b>LOTO</b> Sunbrella® Domino	<b>€ 115</b> VRS760
		<b>CRAPS</b> Sunbrella® Domino	<b>€ 115</b> VRS759



## KABELLOSE STROMVERSORGUNG – OUTDOOR UND INDOOR

Außenmaße (ø): 8 cm

Kabelloses Ladegerät an der Oberseite, kompatibel mit allen Geräten mit kabellosem Ladesystem

Mit Schnellladesystem | Eine Batterie enthalten



2 x USB am Akku  
Batterie 55 Wh – Antenne 5 W  
IP65 und berührungssicher

**€ 395**

ELE001

## LADETABLETT FÜR KABELLOSEN STROM

Außenmaße (l x w x h): 24 x 8 x 9 cm

Lädt in 7 Stunden bis zu vier Stationen gleichzeitig | 4 Lade-Slots

Enthält einen magnetischen Schlüssel, um die Station von der Stütze zu entfernen

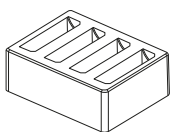

Für Europa

**€ 280**

ELE002

Für Großbritannien

**€ 280**

ELE003

Für die USA

**€ 280**

ELE004

**Kabellose  
Stromversorgung**

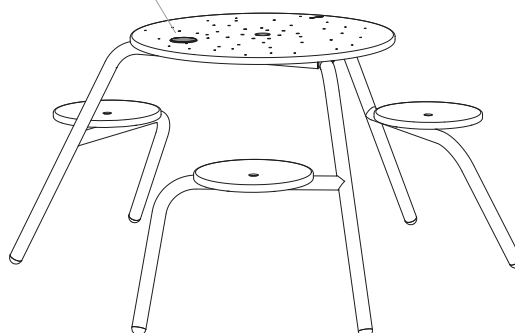

## VIRUS KOMBINATIONEN

Mit Acacia

Virus 3-Sitzer (Standard-Tischplatte) +  
Acacia mit Sonnenschirmständer leicht



€ 3785

Virus 4-Sitzer (Standard-Tischplatte) +  
Acacia mit Sonnenschirmständer leicht



€ 4170

Virus 5-Sitzer (Standard-Tischplatte) +  
Acacia mit Sonnenschirmständer leicht

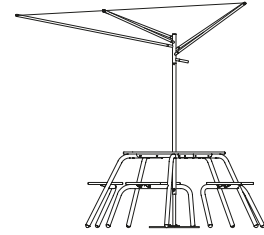

€ 4565

Walrus ist eine echte Innovation! Ein robustes Sofa mit einem wetterfesten Bezug. Ein ausgeklügeltes Staufach in der Rückenlehne verbirgt eine herausnehmbare Decke und Kissen, um das Sofa im Handumdrehen in eine komfortable Kuschelecke zu verwandeln. Sobald der Wettergott es erlaubt und die ersten Sonnenstrahlen durch die Wolken blinzeln, haben Sie in Sekundenschnelle einen trockenen und bequemen Platz zum genießen. Zu jeder Jahreszeit. 12 Monate im Jahr. Decken sowie Kissenbezüge für das Komfortkissen sind nicht im Lieferumfang enthalten.



Verfügbarkeit prüfen  
[www.extremis.com/portal](http://www.extremis.com/portal)







Komfortdecke → p160/161  
 Kissen → p162/163  
 Tische → p164  
 Füße → p164  
 Verbindungsstück → p164

## MODULE MIT 110 CM BREITEM SITZTEIL

Außenmaße (l x b x h) | Standardsitzhöhe: 32,5 cm

Morbern Sundance Bezüge + verzinkter Stahlrahmen & Füße (Standardfüße feuerverzinkt im Lieferumfang enthalten)

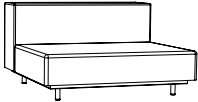
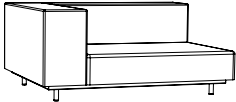
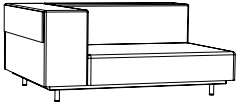
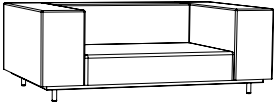
Die Staufach für die Rückenlehne beinhaltet immer eine Komfort-Kissenfüllung, wählen Sie Ihre Kissenbezugsfarbe auf S. 164/165

		 <b>CHALK</b>	 <b>SAFARI</b>	 <b>EARTH</b>
	<b>MITTELMODUL</b> Mit 1 Staufach 110 x 110 x 60,5 cm	<b>€ 2245</b> WAL319	<b>€ 2245</b> WAL317	<b>€ 2245</b> WAL508
	<b>ECKMODUL (L/R)</b> Mit 1 Staufach 140 x 110 x 60,5 cm	<b>€ 3215</b> WAL314	<b>€ 3215</b> WAL315	<b>€ 3215</b> WAL509
	<b>ECKMODUL (L/R) + EXTRA STAUFACH</b> Mit 2 Staufache 140 x 110 x 60,5 cm	<b>€ 3740</b> WAL320	<b>€ 3740</b> WAL321	<b>€ 3740</b> WAL510
	<b>CLUB CHAIR</b> Mit 1 Staufach 170 x 110 x 60,5 cm	<b>€ 4195</b> WAL322	<b>€ 4195</b> WAL323	<b>€ 4195</b> WAL511
	<b>HOCKER</b> 110 x 80 x 32,5 cm	<b>€ 710</b> WAL324	<b>€ 710</b> WAL325	<b>€ 710</b> WAL512



### Freunde des Produkts

Kosmos shade square



→ p83

Sensu



→ p120





### MODULE MIT 80 CM BREITEM SITZTEIL

Außenmaße (l x b x h) | Standardsitzhöhe: 32,5 cm

Morbern Sundance Bezüge + verzinkter Stahlrahmen & Füße (Standardfüße feuerverzinkt im Lieferumfang enthalten)

Die Staufach für die Rückenlehne beinhaltet immer eine Komfort-Kissenfüllung, wählen Sie Ihre Kissenbezugsfarbe auf S. 164/165

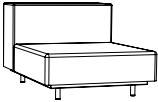
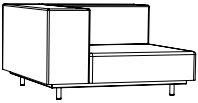
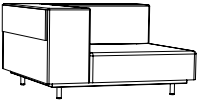
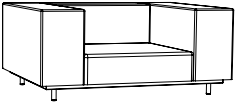
		 <b>CHALK</b>	 <b>SAFARI</b>	 <b>EARTH</b>
	<b>MITTELMODUL</b> Mit 1 Staufach 80 x 110 x 60,5 cm	<b>€ 1705</b> <small>WAL326</small>	<b>€ 1705</b> <small>WAL327</small>	<b>€ 1705</b> <small>WAL513</small>
	<b>ECKMODUL (L/R)</b> Mit 1 Staufach 110 x 110 x 60,5 cm	<b>€ 2715</b> <small>WAL318</small>	<b>€ 2715</b> <small>WAL316</small>	<b>€ 2715</b> <small>WAL514</small>
	<b>ECKMODUL (L/R) + EXTRA STAUFACH</b> Mit 2 Staufache 110 x 110 x 60,5 cm	<b>€ 3240</b> <small>WAL328</small>	<b>€ 3240</b> <small>WAL329</small>	<b>€ 3240</b> <small>WAL515</small>
	<b>CLUB CHAIR</b> Mit 1 Staufach 140 x 110 x 60,5 cm	<b>€ 3685</b> <small>WAL330</small>	<b>€ 3685</b> <small>WAL331</small>	<b>€ 3685</b> <small>WAL516</small>















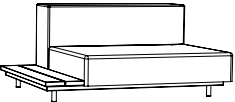

## SEITENTISCHMODULE MIT 110 CM BREITEM SITZTEIL

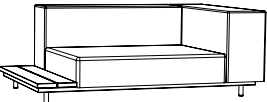
Außenmaße (l x b x h) | Standardsitzhöhe: 32,5 cm

Morbern Sundance Bezüge + verzinkter Stahlrahmen & Füße (Standardfüße feuerverzinkt im Lieferumfang enthalten)

Die Staufach für die Rückenlehne beinhaltet immer eine Komfort-Kissenfüllung, wählen Sie Ihre Kissenbezugsfarbe auf S. 164/165

Hellwood = 100% PEFC

		 CHALK	 SAFARI	 EARTH
	  <p><b>MODUL MIT SEITENTISCH (L/R)</b> <b>HELLWOOD</b> Mit 1 Staufach 137,5 x 110 x 60,5 cm</p>	<p>€ 2610 WAL334</p>	<p>€ 2610 WAL335</p>	<p>€ 2610 WAL518</p>
	 <p><b>MODUL MIT SEITENTISCH (L/R)</b> <b>IROKO</b> Mit 1 Staufach 137,5 x 110 x 60,5 cm</p>	<p>€ 2685 WAL332</p>	<p>€ 2685 WAL333</p>	<p>€ 2685 WAL517</p>
	  <p><b>ECKMODUL (L/R) + SEITENTISCH</b> <b>HELLWOOD</b> Mit 1 Staufach 167,5 x 110 x 60,5 cm</p>	<p>€ 3590 WAL338</p>	<p>€ 3590 WAL339</p>	<p>€ 3590 WAL520</p>
	 <p><b>ECKMODUL (L/R) + SEITENTISCH</b> <b>IROKO</b> Mit 1 Staufach 167,5 x 110 x 60,5 cm</p>	<p>€ 3665 WAL336</p>	<p>€ 3665 WAL337</p>	<p>€ 3665 WAL519</p>
	  <p><b>MODUL MIT 2 SEITENTISCHEN</b> <b>HELLWOOD</b> Mit 1 Staufach 165 x 110 x 60,5 cm</p>	<p>€ 2985 WAL342</p>	<p>€ 2985 WAL343</p>	<p>€ 2985 WAL522</p>
	 <p><b>MODUL MIT 2 SEITENTISCHEN</b> <b>IROKO</b> Mit 1 Staufach 165 x 110 x 60,5 cm</p>	<p>€ 3135 WAL340</p>	<p>€ 3135 WAL341</p>	<p>€ 3135 WAL521</p>















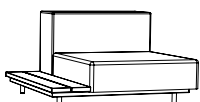

## SEITENTISCHMODULE MIT 80 CM BREITEM SITZTEIL

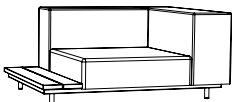
Außenmaße (l x b x h) | Standardsitzhöhe: 32,5 cm

Morbern Sundance Bezüge + verzinkter Stahlrahmen & Füße (Standardfüsse feuerverzinkt im Lieferumfang enthalten)

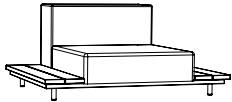
Die Staufach für die Rückenlehne beinhaltet immer eine Komfort-Kissenfüllung, wählen Sie Ihre Kissenbezugsfarbe auf S. 164/165

Hellwood = 100% PEFC

		 CHALK	 SAFARI	 EARTH
	  <b>MODUL MIT SEITENTISCH (L/R)</b> <b>HELLWOOD</b> Mit 1 Staufach 107,5 x 110 x 60,5 cm	<b>€ 2110</b> WAL346	<b>€ 2110</b> WAL347	<b>€ 2110</b> WAL524
	 <b>MODUL MIT SEITENTISCH (L/R)</b> <b>IROKO</b> Mit 1 Staufach 107,5 x 110 x 60,5 cm	<b>€ 2185</b> WAL344	<b>€ 2185</b> WAL345	<b>€ 2185</b> WAL523
	  <b>ECKMODUL (L/R) + SEITENTISCH</b> <b>HELLWOOD</b> Mit 1 Staufach 137,5 x 110 x 60,5 cm	<b>€ 3080</b> WAL350	<b>€ 3080</b> WAL351	<b>€ 3080</b> WAL526
	 <b>ECKMODUL (L/R) + SEITENTISCH</b> <b>IROKO</b> Mit 1 Staufach 137,5 x 110 x 60,5 cm	<b>€ 3155</b> WAL348	<b>€ 3155</b> WAL349	<b>€ 3155</b> WAL525
	  <b>MODUL MIT 2 SEITENTISCHEN</b> <b>HELLWOOD</b> Mit 1 Staufach 135 x 110 x 60,5 cm	<b>€ 2495</b> WAL354	<b>€ 2495</b> WAL355	<b>€ 2495</b> WAL528
	 <b>MODUL MIT 2 SEITENTISCHEN</b> <b>IROKO</b> Mit 1 Staufach 135 x 110 x 60,5 cm	<b>€ 2645</b> WAL352	<b>€ 2645</b> WAL353	<b>€ 2645</b> WAL527





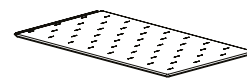
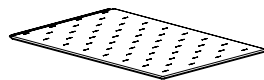

## KOMFORTDECKE

Außenmaße (l x b x D)









**110 - DECKE**  
157 x 105 x 2 cm  
Für 110 cm Sitz

**80 - DECKE**  
157 x 75 x 2 cm  
Für 80 cm Sitz

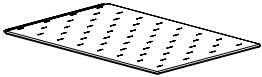
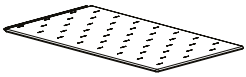
	<b>GREY CHINÉ</b> Sunbrella® Natté	<b>€ 335</b> WAL075	<b>€ 275</b> WAL087
	<b>DARK TAUPE</b> Sunbrella® Natté	<b>€ 335</b> WAL074	<b>€ 275</b> WAL086
	<b>COCONUT</b> Sunbrella® Savane	<b>€ 335</b> WAL356	<b>€ 275</b> WAL363
	<b>MARBLE</b> Sunbrella® Lopi	<b>€ 455</b> WAL357	<b>€ 385</b> WAL364
	<b>CHARCOAL</b> Sunbrella® Lopi	<b>€ 455</b> WAL358	<b>€ 385</b> WAL365
	<b>SOOTY ANTHRACITE</b> Sunbrella® Chartres	<b>€ 395</b> WAL084	<b>€ 330</b> WAL096
	<b>LEAF GREEN</b> Sunbrella® Heritage	<b>€ 335</b> WAL083	<b>€ 275</b> WAL095

## KOMFORTDECKE

Außenmaße (l x b x D)









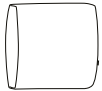

		 <b>110 - DECKE</b> 157 x 105 x 2 cm Für 110 cm Sitz	 <b>80 - DECKE</b> 157 x 75 x 2 cm Für 80 cm Sitz
	<b>INDIGO</b> Sunbrella® Heritage	<b>€ 335</b> WAL362	<b>€ 275</b> WAL369
	<b>NAMI</b> Sunbrella® Zori	<b>€ 455</b> WAL436	<b>€ 385</b> WAL437
	<b>RUST</b> Sunbrella® Heritage	<b>€ 335</b> WAL361	<b>€ 275</b> WAL368
	<b>FARBE AUF ANFRAGE 1</b> Nur für die Sunbrella Natté, Solids, Savane & Heritage	<b>€ 360</b> WAL085	<b>€ 300</b> WAL097
	<b>FARBE AUF ANFRAGE 2</b> Nur für die Sunbrella Chartres	<b>€ 420</b> WAL432	<b>€ 355</b> WAL434
	<b>FARBE AUF ANFRAGE 3</b> Nur für die Sunbrella Lopi, Domino & Zori	<b>€ 480</b> WAL433	<b>€ 410</b> WAL435



## KISSEN

Außenmaße (l x b x D)

Das Innenkissen für ein Komfortpolster ist bereits in der Aufbewahrungstasche jedes Moduls enthalten

				
	<b>110 - KOMFORT KISSEN</b> <i>90 x 50 x 20 cm</i> <i>Für 110 cm Sitz</i>	<b>80 - KOMFORT KISSEN</b> <i>60 x 50 x 20 cm</i> <i>Für 80 cm Sitz</i>	<b>LENDEN KISSEN</b> <i>30 x 50 x 17 cm</i>	<b>DEKO KISSEN</b> <i>50 x 50 x 17 cm</i>
	<b>GREY CHINÉ</b> Sunbrella® Natté € 180 WAL442	€ 120 WAL443	€ 75 WAL440	€ 100 WAL123
	<b>DARK TAUPE</b> Sunbrella® Natté € 180 WAL373	€ 120 WAL386	€ 75 WAL410	€ 100 WAL122
	<b>COCONUT</b> Sunbrella® Savane € 180 WAL370	€ 120 WAL383	€ 75 WAL407	€ 100 WAL394
	<b>MARBLE</b> Sunbrella® Lopi € 225 WAL371	€ 165 WAL384	€ 95 WAL408	€ 120 WAL395
	<b>CHARCOAL</b> Sunbrella® Lopi € 225 WAL372	€ 165 WAL385	€ 95 WAL409	€ 120 WAL396
	<b>SOOTY</b> Sunbrella® Chartres € 200 WAL444	€ 145 WAL445	€ 85 WAL441	€ 110 WAL132
	<b>LEAF GREEN</b> Sunbrella® Heritage € 180 WAL376	€ 120 WAL389	€ 75 WAL413	€ 100 WAL130
	<b>MOSS</b> Sunbrella® Heritage /	/	€ 75 WAL415	€ 100 WAL400

## KOMFORT-KISSENFÜLLUNG

Außenmaße (l x b x D): 90 x 50 x 20 cm

Jedes Walrus Modul wird mit einem Komfortpolster in der Aufbewahrungstasche geliefert. Wenn Sie ein zusätzliches Polster bestellen möchten, denken Sie dran, ein zusätzliches Innenkissen zu bestellen















	<b>110 - KOMFORT-KISSENFÜLLUNG</b> € 50 WAL448
---	--

	<b>80 - KOMFORT-KISSENFÜLLUNG</b> € 50 WAL449
---	---

## KISSEN

Außenmaße (l x b x D)





Das Innenkissen für ein Komfortpolster ist bereits in der Aufbewahrungstasche jedes Moduls enthalten

					
		<b>110 - KOMFORT KISSEN</b> <i>90 x 50 x 20 cm</i> <i>Für 110 cm Sitz</i>	<b>80 - KOMFORT KISSEN</b> <i>60 x 50 x 20 cm</i> <i>Für 80 cm Sitz</i>	<b>LENDE KISSEN</b> <i>30 x 50 x 17 cm</i>	<b>DEKO KISSEN</b> <i>50 x 50 x 17 cm</i>
	<b>INDIGO</b> Sunbrella® Heritage	€ 180 WAL379	€ 120 WAL392	€ 75 WAL416	€ 100 WAL401
	<b>ALPINE</b> Sunbrella® Heritage	/	/	€ 75 WAL562	€ 100 WAL569
	<b>NAMI</b> Sunbrella® Zori	€ 225 WAL381	€ 165 WAL393	€ 95 WAL418	€ 120 WAL402
	<b>LOTO</b> Sunbrella® Domino	/	/	€ 95 WAL403	€ 120 WAL419
	<b>RUST</b> Sunbrella® Heritage	€ 180 WAL377	€ 120 WAL390	€ 75 WAL414	€ 100 WAL399
	<b>CRAPS</b> Sunbrella® Domino	/	/	€ 95 WAL404	€ 120 WAL420
	<b>BLUSH</b> Sunbrella® Solids	/	/	€ 75 WAL417	€ 100 WAL128
	<b>BISCUIT</b> Sunbrella® Lopi	/	/	€ 95 WAL564	€ 120 WAL563
	<b>FARBE AUF ANFRAGE 1</b> Nur für die Sunbrella Natté, Solids, Savane & Heritage	€ 205 WAL446	€ 145 WAL447	€ 100 WAL423	€ 125 WAL133
	<b>FARBE AUF ANFRAGE 2</b> Nur für die Sunbrella Chartres	€ 225 WAL430	€ 170 WAL428	€ 110 WAL424	€ 135 WAL426
	<b>FARBE AUF ANFRAGE 3</b> Nur für die Sunbrella Lopi, Domino & Zori	€ 250 WAL431	€ 190 WAL429	€ 120 WAL425	€ 145 WAL427

## TISCHE

Außenmaße (l x b x h)

Stahlrahmen (und Beine), feuerverzinkt | Hellwood = 100% PEFC

		 <b>HELLWOOD</b> <i>Thermisch behandelt Tischplatte</i>	 <b>IROKO</b> <i>Tropisches Hartholz Tischplatte</i>
	<b>COUCHTISCH</b> 110 x 82 x 13,5 cm	<b>€ 1045</b> WAL065	<b>€ 1075</b> WAL064
	<b>ECKTISCH, QUADRATISCH</b> 110 x 110 x 13,5 cm	<b>€ 1320</b> WAL067	<b>€ 1360</b> WAL066
	<b>VERBINDUNGSTISCH</b> 110 x 75 x 13,5 cm	<b>€ 800</b> WAL069	<b>€ 825</b> WAL068

## FÜSSE



Verzinktem oder strukturiertem pulverbeschichteten Stahl

1 Set von 4 Füße pro Modul

		 <b>STAHL, FEUERVERZINKT</b>	 <b>ANTHRACITE</b> <i>RAL7016</i>
	<b>FÜSSE</b> Sitzhöhe: 32,5 cm	<b>€ incl.</b>	<b>€ 15/Set</b> WAL071
	<b>FÜSSE, HOCH</b> Sitzhöhe: 37,5 cm	<b>€ 60/Set</b> WAL072	<b>€ 70/Set</b> WAL073

## VERBINDUNGSTÜCK

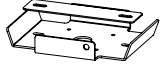
Befestigen zwei Rahmen aneinander

		Stahl, feuerverzinkt 23 x 17 x 3,3 cm	<b>€ 50</b> WAL158
---	---	--	-----------------------

## BELIEBTE STOFFKOMBINATIONEN

Es sind zahlreiche Farbkombinationen möglich

Um Ihnen die Qual der Wahl zu erleichtern, haben wir einige Farbkombinationen zusammengestellt, die Extremis Farbkonzept entsprechen.

Sie benötigen Hilfe, um die richtige Farbkombination zu finden?  
Schauen Sie sich unsere Biome auf Seite 175 an

### Out of the Fjordinary

*Ein boreales und montanes „Togetherness“-Biom*



Farbe der Walrushülle — Chalk



Decke  
Charcoal



Komfortkissen  
Grey chiné



Lendenkissen  
Alpine



Dekokissen  
Sooty

### Forest & Fields

*Ein grünes und ländliches „Togetherness“-Biom*



Farbe der Walrushülle — Earth

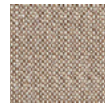

Decke  
Coconut



Komfortkissen  
Marble



Lendenkissen  
Dark taupe



Dekokissen  
Leaf green

### A Lotta Terracotta

*Ein mediterranes „Togetherness“-Biom*



Farbe der Walrushülle — Safari



Decke  
Coconut



Komfortkissen  
Marble

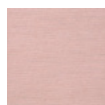

Lendenkissen  
Blush

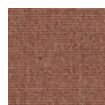

Dekokissen  
Rust

### Majestic Mirage

*Ein sandiges und windiges „Togetherness“-Biom*



Farbe der Walrushülle — Safari

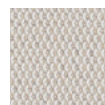

Decke  
Marble

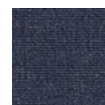

Komfortkissen  
Indigo

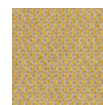

Lendenkissen  
Biscuit



Dekokissen  
Loto

## WALRUS KOMBINATIONEN

Einige vordefinierte Kombinationen, Verbindungsstück(e) in den folgenden Preisbeispielen enthalten

Decken & Kissen sind in den untenstehenden Preisbeispielen enthalten

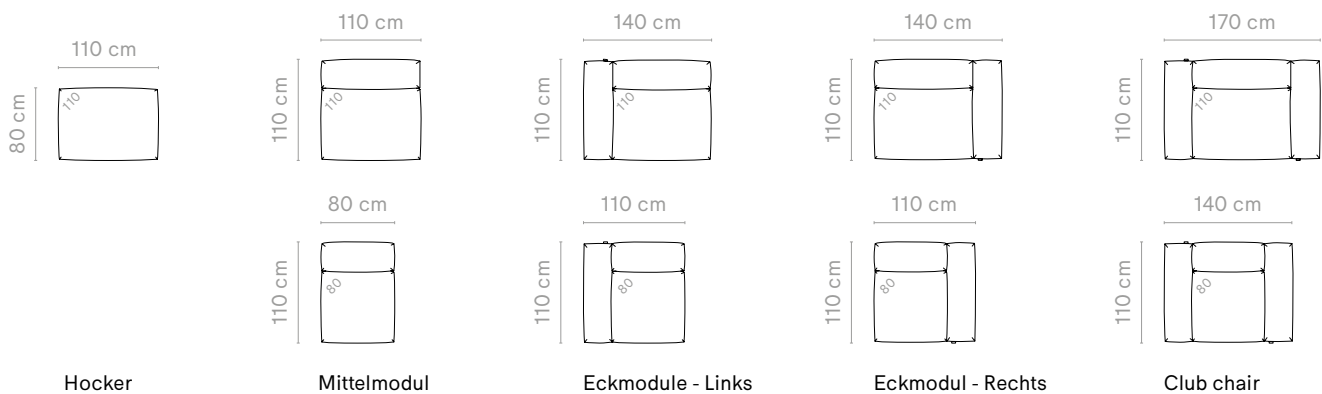

## WALRUS DOUBLE TROUBLE

Walrushülle - Chalk + Out of the Fjordinary Farbkombination

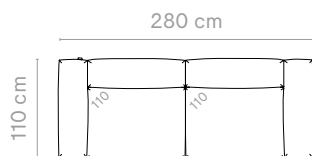

WAL314 (x2) + WAL158 + WAL358 (x2) + WAL371 (x2) +  
WAL132 (x2) + WAL562 (x2)

€ 8230

## WALRUS LOVELY LOUNGER

Walrushülle - Earth + Forest & Fields Farbkombination

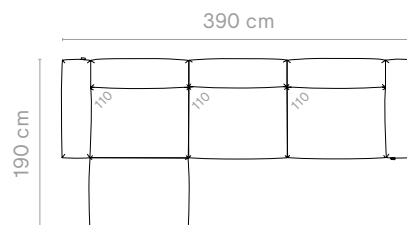

WAL509 (x2) + WAL508 + WAL158 (x2) + WAL356 (x3) +  
WAL371 (x3) + WAL130 (x3) + WAL410 (x3)

€ 10980

## WALRUS KOMBINATIONEN

Einige vordefinierte Kombinationen, Verbindungsstück(e) in den folgenden Preisbeispielen enthalten  
 Decken & Kissen sind in den untenstehenden Preisbeispielen enthalten

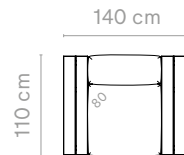
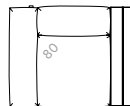
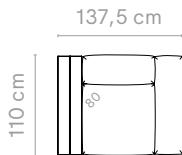
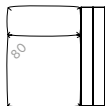
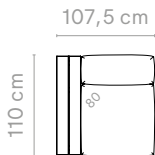
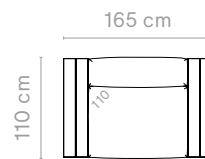
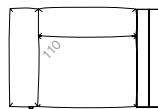
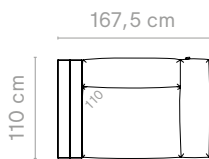
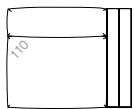
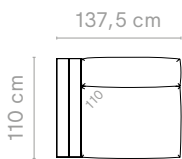

Modul mit Seitentisch

Eckmodul mit Seitentisch

Modul mit 2 Seitentischen

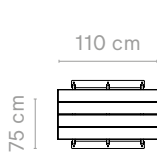
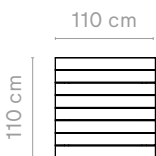
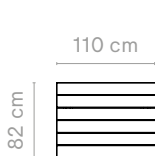

Couchtisch

Quadratischer  
Couchtisch

Verbindungstisch

## WALRUS MEET THE PARENTS

Walrushülle - Safari + Majestic Mirage Farbkombination

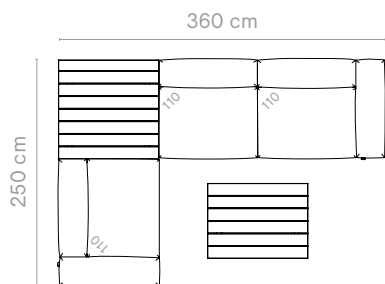

## WALRUS MAJESTIC MONDO

Walrushülle - Safari + A Lotta Terracotta Farbkombination

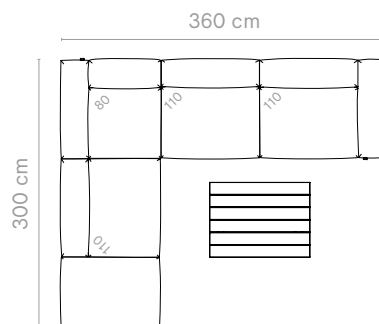

WAL315 (x2) + WAL317 + WAL158 + WAL357 (x3) + WAL379  
 (x3) + WAL419 (x3) + WAL564 (x3) + WAL064 + WAL066

€ 13710

WAL315 + WAL317 (x2) + WAL316 + WAL325 + WAL158 (x3) +  
 WAL356 (x3) + WAL363 + WAL371 (x3) + WAL384 + WAL399  
 (x4) + WAL417 (x4) + WAL064

€ 15175

# Finishes

---

Aluminium und Stahl erfordern im Allgemeinen wenig Wartung und Pflege. Dank der Pulverbeschichtungstechniken sind diese Materialien in verschiedenen Farben erhältlich. Wählen Sie nur dann Weiß, wenn Sie bereit sind, immer vorsichtig zu sein und regelmäßig zu reinigen. Wenn Sie nicht so gern saubermachen, sollten Sie Möbel aus verzinktem Stahl in Betracht ziehen.

Galvanized steel

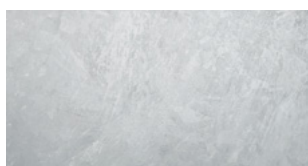

Black — RAL9005

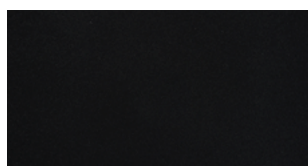

Earth — RGB 88 88 84

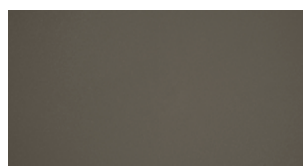

Beach beige — RAL1019

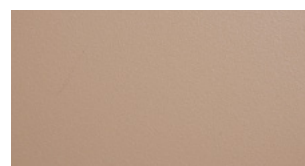

Off white — RAL9002

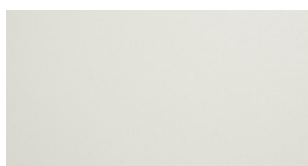

White — RAL9016

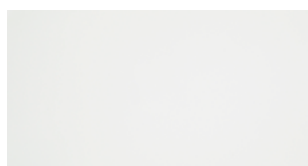

Papyrus white — RAL9018



Verdigris — RGB 133 147 142

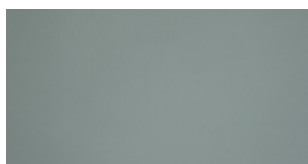

Reed green — RAL6013

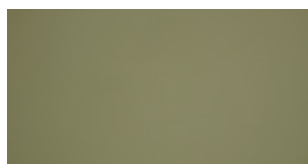

Copper brown — RAL8004

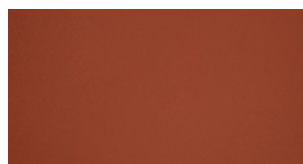

Cosmic cream — RAL1015

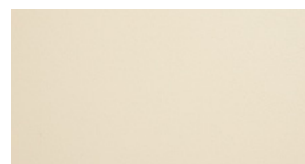

Cobalt blue — RAL5013



Sun yellow — RAL1032



Pistache — RAL6021

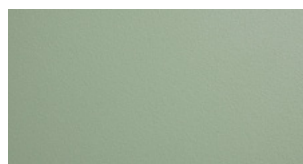



# Sunbrella®

Sunbrella® ist ein Acrylstoff und noch immer als bester Outdoorstoff bekannt, der für die Herstellung von Kissen erhältlich ist. Die Farbpigmente werden in der ersten Phase des Herstellungsprozesses in den Fasern eingeschlossen, bevor überhaupt das Garn gesponnen wird. Sunbrella®-Farben sind beständig gegen raue Witterungsbedingungen und Jahre im Sonnenlicht.

Grey chiné — Natté

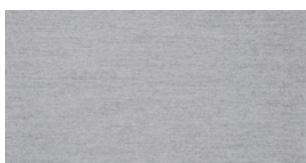

Dark taupe — Natté

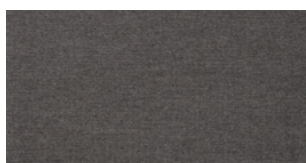

Coconut — Savane



Marble — Lopi



Charcoal — Lopi



Sooty — Chartres

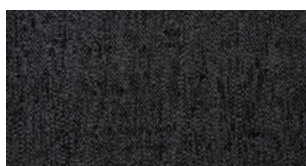

Leaf green — Heritage

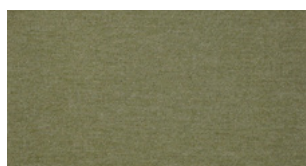

Moss — Heritage

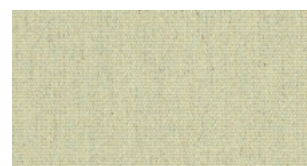

Alpine — Heritage

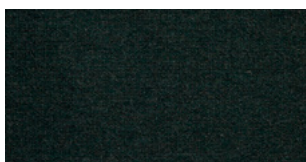

Indigo — Heritage

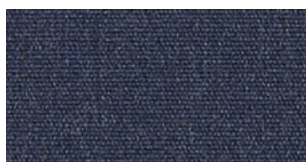

Nami — Zori

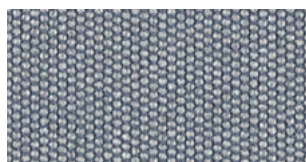

Loto — Domino



Rust — Heritage

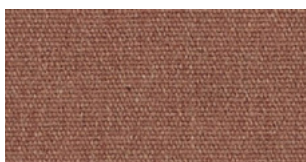

Craps — Domino



Blush — Solids



Biscuit — Lopi





# Farbe

Navigieren Sie sich einfach durch diese Farbmatrix und entdecken Sie, welches Produkt in welchen Farben erhältlich ist.

	Acacia	AMAI	Anker	Bistroo	Captain's Chair shell	Captain's sliding legs	Captain's High Sliding legs	Captain's Pipe legs	Hopper bench	Hopper bench AA	Hopper combo	Hopper combo AA	Hopper picnic
Galvanized STEEL													
Black RAL9005													
Earth RGB 88 88 84													
Beach beige RAL1019													
Off white RAL9002													
White* RAL9016													
Papyrus white* RAL9018													
Verdigris RGB 133 147 142													
Reed green RAL6013													
Copper brown RAL8004													
Cosmic cream RAL1015													
Cobalt blue RAL5013													
Sun yellow RAL1032													
Pistache RAL6021													

\* AUSLAUFEND. Nur noch Restbestände lieferbar.

	Hopper picnic AA	Inumbra	Kosmos	Manille	Marina	Panigiri	Pantagruel	Picnik	Sensu single straight	Sensu single tilted	Sensu duo & quattro	Sol+Luna	Tiki stools	Tiki table	Virus
							●								
●	●	●			●	●	●		●	●	●	●	●	●	
●		●	●		●	●			●	●	●	●	●	●	
●					●	●						●	●		
●		●		●	●	●	●	●	●	●		●	●	●	●
									●		●				
●				●				●					●	●	●
●				●	●								●		●
●			●	●				●					●	●	●
			●										●		●
								●					●		●
								●					●		●
			●					●					●		●

# Sunbrella®

Entdecken Sie unsere Sunbrella Farbmatrix und finden Sie schnell heraus, welche Farben es für jedes Produkt gibt.

	AMAI HiLo bench	Bistroo	Captain's Chair	Deco cushions	Gargantua	Hopper	Kosmos	Marina	Panigiri	Pantagruel	Sol+Luna	Tiki	Virus	Walrus
Grey chiné NATTÉ														
Dark taupe NATTÉ														
Coconut SAVANE														
Marble LOPI														
Charcoal LOPI														
Sooty CHARTRES														
Leaf green HERITAGE														
Moss HERITAGE														
Indigo HERITAGE														
Alpine HERITAGE														
Nami ZORI														
Loto DOMINO														
Rust HERITAGE														
Craps DOMINO														
Blush SOLIDS														
Biscuit LOPI														

# Biom

Biome sind die großen Vegetationszonen dieser Erde. Jedes Biom ruft eine bestimmte Atmosphäre hervor. Wir haben sie bei der Gestaltung von Farbpaletten herangezogen, um die Kombination unserer Produkte und Kissen zu erleichtern.

## Out of the Fjordinary

Ein boreales und montanes „Togetherness“-Biom

Wir haben die nördlichen Biome in eine balancierte Farbpalette übersetzt, die durch eine Mischung der unglaublichsten Schönheit der Natur das Gewöhnliche übersteigt

Farben der Pulverbeschichtungen

Sunbrella Stofffarben

<ul style="list-style-type: none"> <li>1. Black</li> <li>2. Off white</li> <li>3. Cobalt blue</li> <li>4. Pistache</li> <li>5. Verdigris</li> </ul>	<ul style="list-style-type: none"> <li>6. Sooty</li> <li>7. Charcoal</li> </ul>	<ul style="list-style-type: none"> <li>1. Grey chiné</li> <li>2. Moss</li> <li>3. Alpine</li> <li>4. Indigo</li> <li>5. Nami</li> <li>6. Sooty</li> <li>7. Charcoal</li> </ul>
---	---	--

## Forest & Fields

Ein grünes und ländliches „Togetherness“-Biom

Verwurzelt in west-flämischer Tradition verbinden wir Elemente gemäßigter Waldgebiete – dem Hauptbiom Europas – mit den Farben lokalen Lehms und Heus, die zur Einzigartigkeit beitragen

Farben der Pulverbeschichtungen

Sunbrella Stofffarben

<ul style="list-style-type: none"> <li>1. Black</li> <li>2. Verdigris</li> <li>3. Reed green</li> <li>4. Earth</li> <li>5. Off white</li> </ul>	<ul style="list-style-type: none"> <li>6. Sooty</li> <li>7. Charcoal</li> </ul>	<ul style="list-style-type: none"> <li>1. Marble</li> <li>2. Coconut</li> <li>3. Biscuit</li> <li>4. Moss</li> <li>5. Leaf green</li> <li>6. Sooty</li> <li>7. Dark taupe</li> </ul>
---	---	--

## A Lotta Terracotta

Ein mediterranes „Togetherness“-Biom

Warme, erdige Töne und terrakottarote Küsten: diese Farbpalette erweckt Assoziationen mit dem perfekten Urlaub

Farben der Pulverbeschichtungen

Sunbrella Stofffarben

<ul style="list-style-type: none"> <li>1. Beach beige</li> <li>2. Cosmic cream</li> <li>3. Copper brown</li> <li>4. Earth</li> <li>5. Off white</li> </ul>	<ul style="list-style-type: none"> <li>6. Sooty</li> <li>7. Charcoal</li> </ul>	<ul style="list-style-type: none"> <li>1. Marble</li> <li>2. Biscuit</li> <li>3. Coconut</li> <li>4. Blush</li> <li>5. Rust</li> <li>6. Indigo</li> <li>7. Dark taupe</li> </ul>
--	---	--

## Majestic Mirage

Ein sandiges und windiges „Togetherness“-Biom

Begeben Sie sich auf eine mitreißende nächtliche Reise. Sanfte Gelbtöne und reiche Akzente belegen die Dünen mit einem hypnotischen Zauber

Farben der Pulverbeschichtungen

Sunbrella Stofffarben

<ul style="list-style-type: none"> <li>1. Off white</li> <li>2. Sun yellow</li> <li>3. Cosmic cream</li> <li>4. Cobalt blue</li> <li>5. Beach beige</li> </ul>	<ul style="list-style-type: none"> <li>6. Sooty</li> <li>7. Charcoal</li> </ul>	<ul style="list-style-type: none"> <li>1. Marble</li> <li>2. Coconut</li> <li>3. Craps</li> <li>4. Biscuit</li> <li>5. Indigo</li> <li>6. Loto</li> </ul>
--	---	---

# Fachkräfte

Fachkräfte, bei uns werdet ihr fündig! Ob Sie Architekt\*in, Designer\*in oder Fachkraft aus den Bereichen Büro, Bildung oder Gastgewerbe sind, wir haben die Tools, die Sie brauchen, um Ihre Projekte mit Extremis zum Strahlen zu bringen.

[www.extremis.com/pro](http://www.extremis.com/pro)

## WUNSCHFARBEN

Wir glauben an die Kraft der Farbe, die ästhetische Strahlkraft jedes Projekts hervorzuheben. Durch Farbe fügen sich Möbel harmonisch in verschiedene Umgebungen ein. Ob es ein leuchtender Farbton ist, der die Aufmerksamkeit auf sich zieht oder ein dezenter Ton, der die Elemente in seiner Umgebung komplementiert. Deshalb sind die meisten unserer Produkte in jeder RAL-Farbe erhältlich, die Sie sich wünschen.

Startgebühr € 300 (exkl. MwSt.) pro Farbe



## BODENVERANKERUNG

Durch innovative Entwicklung und akribische Detailverliebtheit stellen wir sicher, dass unsere Möbel sicher im Boden verankert bleiben. Das beruhigt Designer\*innen und Verbraucher\*innen, denn sie können sich sicher sein, dass unsere Befestigungssysteme nicht nur vor Diebstahl schützen, sondern auch verhindern, dass die Möbel entfernt oder von starken Winden weggeweht werden.

Dabei ist es wichtig zu wissen, dass die Installation unserer Produkte von qualifizierten Fachkräften vorgenommen werden sollte. Für die Befestigung sind passende Bolzen oder Schrauben nötig, die bei Fachhändlern erworben werden können. Die Auswahl dieser Komponenten hängt in großem Maße von den Materialien ab, aus denen Ihre Terrasse besteht. So wird sichergestellt, dass die Befestigung nicht nur sicher ist, sondern auch perfekt auf Ihre spezielle Umgebung abgestimmt.

## DOWNLOADS

Holen Sie sich die umfassenden Pakete aller technischen und inspirierenden Materialien von einer einzigen:

[www.extremis.com/en/product-downloads](http://www.extremis.com/en/product-downloads)

- Bilder
- 2D & 3D Materialien (2d dwg, 3d dwg, sketchup, revit, 3d max, 3ds max)
- Produktdatenblätter
- Tender text
- Handbücher



## KONFIGURATOR

Ausstellungsräume, Bilder, Muster, wir haben alles. Aber wie sieht die Traumterrasse Ihrer Kund\*innen eigentlich aus? Um das herauszufinden, brauchen Sie keine hellseherischen Fähigkeiten. Mit unserem Konfigurator können Sie ihre Lieblingsmöbel im Handumdrehen anpassen. Größe, Farben, Materialien – es funktioniert auf dem PC oder einem Smartphone!

Sie haben das perfekte Match gefunden? Zeigen Sie Ihren Kund\*innen, wie das Ergebnis in ihrem Garten aussehen würde! Dank der Augmented-Reality (AR)-Funktion können Kund\*innen unsere Möbel sofort in der für sie gedachten Umgebung sehen!

[www.extremis.com/configurator](http://www.extremis.com/configurator)

## REFERENZEN

Wir sind stolz auf unsere Arbeit mit Kunden auf der ganzen Welt aus einer Vielzahl an Branchen. Unabhängig vom Umfang Ihres Projekts bietet unsere Kollektion eine Lösung für jede Umgebung. Gehen Sie einfach in die Referenzgalerie und suchen Sie nach Setting oder Produkttyp, um sich Inspiration zu holen. Erstellen Sie Moodboards für Ihre Projekte, indem Sie alles, was Sie brauchen, von unserer Website speichern.

[www.extremis.com/references](http://www.extremis.com/references)

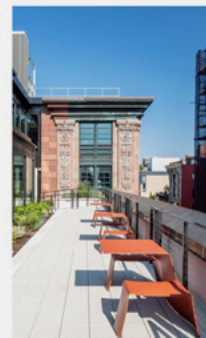
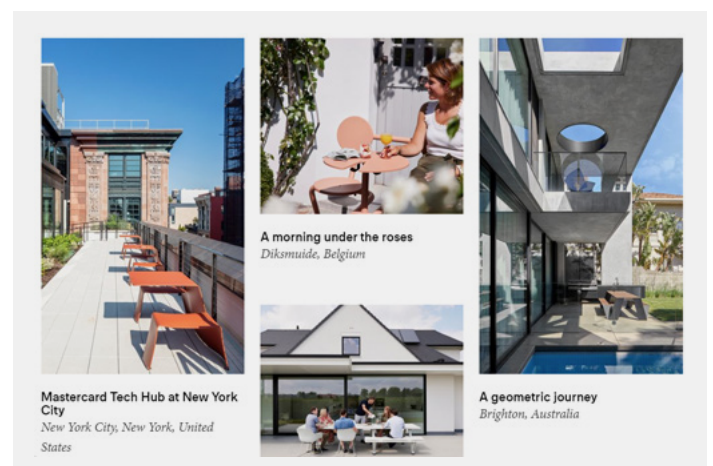

Mastercard Tech Hub at New York City  
New York City, New York, United States

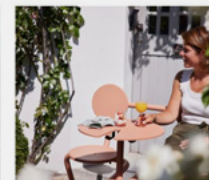

A morning under the roses  
Diksmuide, Belgium

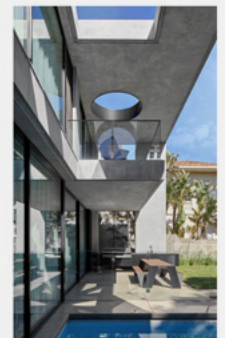

A geometric journey  
Brighton, Australia

# Barrierefrei für Rollstuhlfahrer



Unsere innovativen Tische und Picknickbänke wurden mit Rücksicht auf Rollstuhlfahrer\*innen gebaut. So können Sie nicht nur am Tisch Platz nehmen, es trägt auch zu den sozialen Aspekten bei, die ein Zusammensitzen am selben Tisch beinhaltet. Neben der Barrierefreiheit für Rollstühle eignet sich dieses Möbel auch für Kinderwagen. Sie sind ein „Tool for Togetherness“ für alle und tragen zu Inklusion bei.

Da die Spezifikationen für Barrierefreiheit für Rollstühle weltweit nicht einheitlich sind, lesen Sie bitte unsere technisches Informationsblatt, um sicherzustellen, dass die Maße den Spezifikationen an Ihrem Standort gerecht werden.

Folgende Produkte benötigen keine Produktmodifizierungen.

## AMAI

Beidseitig barrierefrei  
Tischplatte in Standardposition



Beidseitig  
barrierefrei



Nicht möglich, wenn die Tischplatte  
in ihrer höchsten Position ist



Beidseitig  
barrierefrei



Nicht an beiden  
Enden möglich

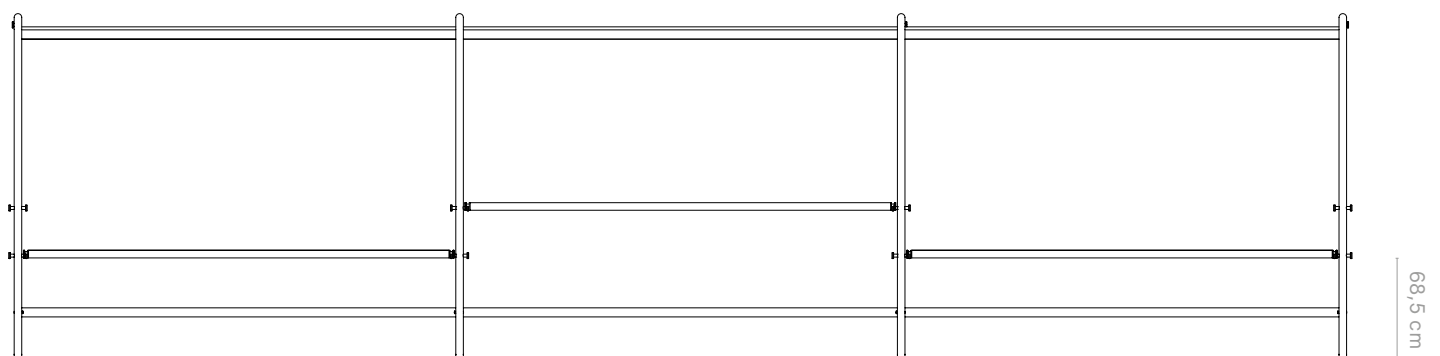

**HOPPER BENCH**  
Einseitig barrierefrei

Nur auf der Seite ohne  
Bank barrierefrei

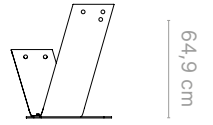

**HOPPER BENCH AA**  
Einseitig barrierefrei

Nur auf der Seite ohne  
Bank barrierefrei

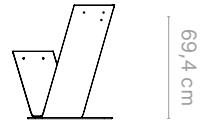

**HOPPER COMBO**  
Einseitig barrierefrei

Nur auf der Seite ohne  
Bank barrierefrei

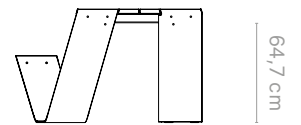

**HOPPER COMBO AA**  
Einseitig barrierefrei

Nur auf der Seite ohne  
Bank barrierefrei

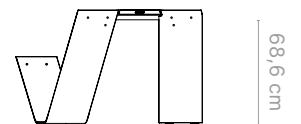



### MARINA COMBO

Beidseitig und an einem Ende barrierefrei



An diesem Ende  
barrierefrei



An Seiten ohne  
Bank barrierefrei



An diesem Ende  
nicht möglich

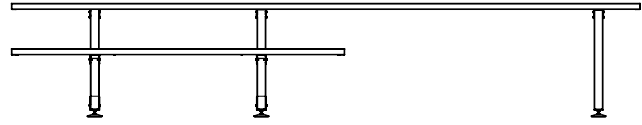

71 cm

### MARINA PICNIC

An beiden Tischenden barrierefrei  
Bei der 165-cm-Version nicht möglich



Beidseitig  
barrierefrei

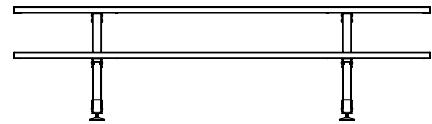

71 cm

### MARINA DOUBLE DESK

Beidseitig barrierefrei



Nicht an beiden  
Enden möglich



Beidseitig  
barrierefrei

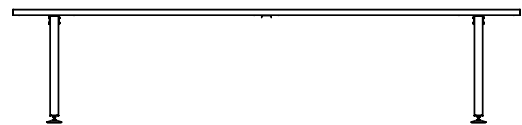

71 cm

### MARINA TABLE

Beidseitig barrierefrei



Nicht an beiden  
Enden möglich



Beidseitig  
barrierefrei

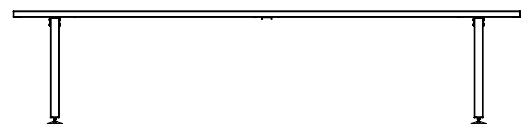

71 cm

### MANILLE

An beiden Tischenden barrierefrei

Beidseitig  
barrierefrei

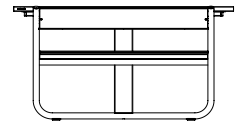

68,2 cm

### PANIGIRI

Beidseitig und an beiden Tischenden barrierefrei

Beidseitig  
barrierefrei



An Seiten ohne  
Bank barrierefrei

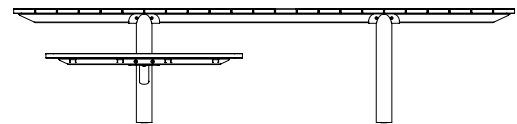

65,2 cm

### PICNIK

Einseitig barrierefrei

An der offenen Seite der  
Tischplatte barrierefrei

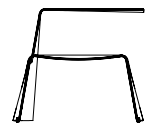

72,1 cm

### GARGANTUA

Einseitig barrierefrei

Zwei Bänke auf Höhe  
der Tischplatte

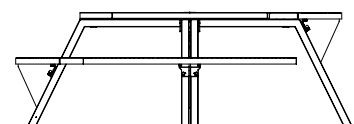

70,8 cm

# Virus Barrierefrei für Rollstuhlfahrer

Unsere Möbel sind Stücke für die Ewigkeit. Deshalb ist es für die Fertigstellung Ihrer Projektpläne wichtig, das Richtige zu wählen. Unsere Möbel sollen sowohl barrierefrei als auch inklusiv sein. Mit einigen kleinen Anpassungen haben wir die Virus Picknicktische für Menschen mit Mobilitätseinschränkungen barrierefrei gestaltet. Indem wir eines der Beine von unseren Virus 4- oder 5-Sitzern entfernt haben, haben wir Platz für einen Rollstuhl geschaffen.

## VIRUS 4-SITZER ROLLSTUHL

Ein Bein muss entfernt werden  
Nur in Verbindung mit der Bodenbefestigung möglich

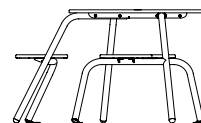
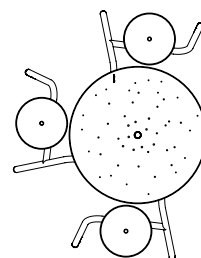

68,9 cm

Virus 4-Sitzer  
Standard-Tischplatte  
(inkl. Bodenverankerung)

€ 1820

Virus 4-Sitzer  
Flache Tischplatte  
(inkl. Bodenverankerung)

€ 1800

## VIRUS 5-SITZER ROLLSTUHL

Ein Bein muss entfernt werden

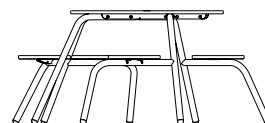
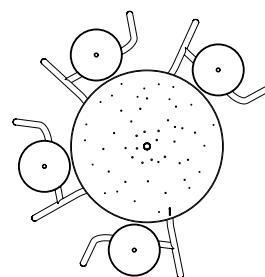

68,9 cm

Virus 5-Sitzer  
Standard-Tischplatte

€ 2095

Virus 5-Sitzer  
Flache Tischplatte

€ 2070

Virus 5-Sitzer  
Standard-Tischplatte  
(inkl. Bodenverankerung)

€ 2215

Virus 5-Sitzer  
Flache Tischplatte  
(inkl. Bodenverankerung)

€ 2190

# Hopper picnic Barrierefrei für Rollstuhlfahrer

Unser Leitsatz „Tools for Togetherness“ bedeutet, dass wir hochwertige Produkte für alle herstellen, auch jene, die auf einen Rollstuhl angewiesen sind. Der beste Beweis dafür sind unsere angepassten Hopper picnic Tische. Indem wir die Bänke an einer oder zwei Seiten kürzen, machen wir den Tisch barrierefrei. Sorgen wir zusammen für mehr Inklusion!

Der Preis für den Hopper picnic ist abhängig von Größe, Finish und bestellter Quantität. Bitte beachten Sie, dass diese besonderen Hopper picnic Versionen nur in den Größen 300 cm und 360 cm erhältlich sind.

## HOPPER PICNIC ROLLSTUHL

Eine Bank wurde gekürzt, um Platz für einen Rollstuhl zu schaffen  
Ein Verbindungsstück aus Edelstahl verbindet die beiden Beine

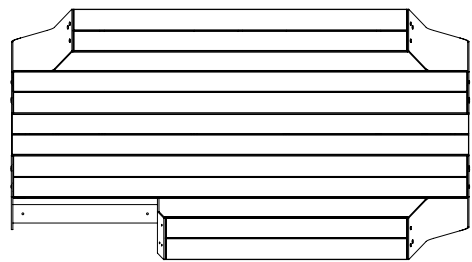

94 cm

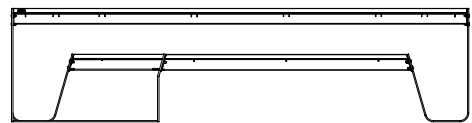

64,7 cm

## HOPPER PICNIC AA ROLLSTUHL

Eine Bank wurde gekürzt, um Platz für einen Rollstuhl zu schaffen  
Ein Verbindungsstück aus Edelstahl verbindet die beiden Beine

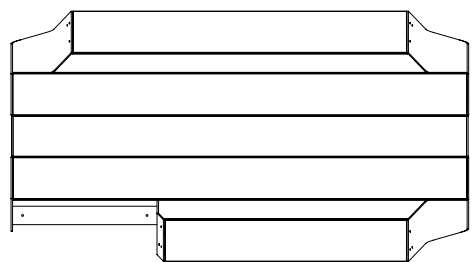
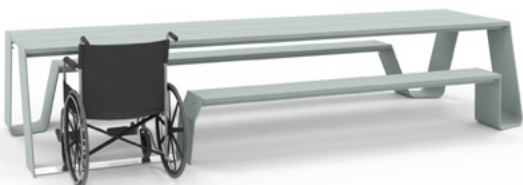
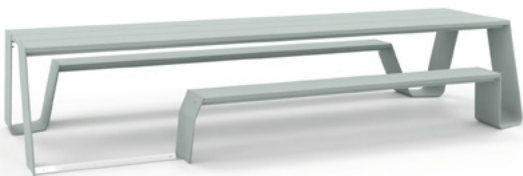

94 cm

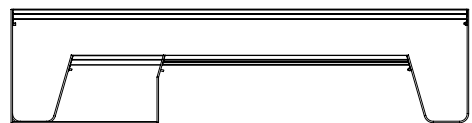

68,6 cm

# Pflegeprodukte

Die hohe Qualität der in Extremis-Produkten verarbeiteten Materialien und ihre Gestaltung dienen nur einem Zweck: Länger. Zu Halten Ein klein wenig Aufwand ist jedoch unerlässlich. Um diese hohe Qualität aufrecht zu erhalten, ist Pflege erforderlich. Bitte werfen Sie daher einen Blick auf unsere Pflegeprodukte und beherzigen Sie unsere Tipps, um Ihr Werkzeug für das Beisammensein in hervorragendem Zustand zu erhalten.

[www.extremis.com/produktpflege](http://www.extremis.com/produktpflege)

Bestellen Sie Ihre Pflege-Tools über unser Händlerportal

[www.extremis.com/portal](http://www.extremis.com/portal)



## HOLZREINIGER - 1L

Holzreiniger ist ein Reinigungs-Shampoo für Holzmöbel. Das Produkt beseitigt graue Verfärbungen, grüne Ablagerungen und Schmutz

OND001



## MULTREINIGER - 0,5L

Extremis Multireiniger ist ein gebrauchsfertiger Reiniger. Seine kraftvolle Rezeptur beseitigt auch hartnäckigste Flecken

OND004



## HOLZÖL - 1L

Schützen Sie Ihr Holz regelmäßig vor UV-Strahlung und unfreundlicher Witterung. Der Extremis Wood Protector ist ein zu 100% natürliches Produkt

OND002



## EXTREMIS BÜRSTE

Verwenden Sie diese Handbürste in Kombination mit Extremis Holzreiniger und Multireiniger, um hartnäckigen Schmutz zu entfernen

OND006



### **HOLZREINIGUNGSKIT**

Holzreiniger – Holzöl 1L – Extremis bürste – Klebeband – Schleifklotz – Bürste

OND057



### **ALLZWECKREINIGUNGSKIT**

Multreiniger - Schwamm - Mikrofasertuch - Extremis Bürste

OND058

# Holz

**Holzbauten im Meer wie Pontons, Molen, Landungsbrücken usw. sind der lebende Beweis für Zuverlässigkeit von Holz als Material für Struktur und Verkleidung von Anwendungen im Freien. Beinahe ständiger Kontakt mit Salzwasser, schneidender Wind und hohe UV-Strahlung lassen Holz vielleicht vergrauen, aber es hält Jahrzehnte – ein tolles Material.**

Wählen Sie mit Bedacht

Holz ist ein lebendes Material und ungeachtet der hervorragenden Qualität der Holzarten, die wir verarbeiten, muss es sich ständig an extreme Temperatur- und Feuchtigkeitsschwankungen anpassen, aufgrund innerer Spannungen. Durch diese dauernden Anpassungen „arbeitet“ Holz. Dieses Arbeiten kann unter anderem zu Rissen führen. Farb- und Strukturveränderungen können ebenfalls auftreten. Diese Eigenschaften sind typisch für das Material. Wenn Sie sich für Holz entscheiden, müssen Sie sie akzeptieren. Bei der Lieferung sind die Holzteile unserer Produkte unbehandelt. Wenn sie Sonne und Regen ausgesetzt sind, werden sie mit der Zeit eine silbergraue Farbe annehmen und ihre Oberfläche wird rauer. Wir empfehlen unbedingt, das Holz regelmäßig mit Holzöl zu behandeln. Das schützt vor Flecken und verlangsamt den Vorgang des Rauer Werdens. In einigen Fällen können weiße Flecken auf dem Holz erscheinen, insbesondere bei Iroko-Hartholz. Diese kleinen Flecken sind Calciumkarbonat-Ablagerungen, die ein Teil des Holzes werden, wenn der Baum Wasser aus basischen Böden absorbiert. Die Calciumfragmente beeinträchtigen die Qualität des Holzes nicht, sind aber mit bloßem Auge erkennbar. Extremis sortiert dieses hochwertige Holz nicht aus Haltbarkeitsgründen aus. Allerdings wird es nicht für unseren regulären Verkauf verwendet, wenn pro 100 cm<sup>2</sup> mehr als zehn Flecke sichtbar sind. In solchen Fällen verwenden wir das Holz zu Demonstrations- und F+E-Zwecken.

## Iroko

Verwendet bei Anker - Gargantua - Hopper - Pantagruel - Walrus

Iroko ist eine tropische Hartholzart aus Afrika. Die hohe Qualität gestattet uns, breite Tischplattensegmente aus einem einzigen Stück Holz zu fertigen. Farbe und Eigenschaften dieses Holzes sind dem Teakholz ähnlich. Unsere Lieferanten haben eigene Konzessionen und garantieren, nur die beste Qualität von Iroko-Hartholz zu liefern, wobei es eine klare Produktkette gibt, die ein nachhaltiges unternehmerisches Wirtschaften ermöglicht.

Wählen Sie mit Bedacht

Wie alle Holzarten wird Iroko mit der Zeit rau und gräulich durch Sonneneinstrahlung und Regen. Kleine Risse und Unebenheiten können als Teil des Alterungsprozesses auch auftreten. Wir empfehlen dringend, die Möbel jedes Jahr mit unserem Wood Protector zu behandeln. Das natürliche Öl schützt das Holz vor Feuchtigkeit und verschütteten Flüssigkeiten. So bleibt das Holz länger stabil und Flecken bleiben oberflächlich.

## Iroko FSC 100% \*

Verwendet bei Gargantua



The mark of responsible forestry

Das FSC®-zertifizierte Holz stammt aus nachhaltig bewirtschafteten Wäldern und jeder Schritt der Produktkette wird sowohl auf sozialer, ökologischer als auch auf wirtschaftlicher Ebene überprüft. Diese Kennzeichnungen sind keine Qualitätsgarantie, sondern eine Garantie für ökologisch, sozial und wirtschaftlich nachhaltiges Holz.

Wählen Sie mit Bedacht

Wie alle Holzarten wird Iroko mit der Zeit rau und gräulich durch Sonneneinstrahlung und Regen. Kleine Risse und Unebenheiten können als Teil des Alterungsprozesses auch auftreten. Wir empfehlen dringend, die Möbel jedes Jahr mit unserem Wood Protector zu behandeln. Das natürliche Öl schützt das Holz vor Feuchtigkeit und verschütteten Flüssigkeiten. So bleibt das Holz länger stabil und Flecken bleiben oberflächlich.

# Hellwood

Verwendet bei Anker

Extremis Hellwood ist Holz, das dem Fegefeuer getrotzt hat, um sich gegen diverse höllische Prüfungen zu wappnen. Und davon gibt es nicht wenige: UV-Strahlen, (saurer) Regen, wechselnde Feuchtigkeitsgrade, Frost, extreme Wärme usw. Unser Haltbarmachungsprozess sorgt für mehr interne Stabilität der Fasern und eine hohe Beständigkeit gegen Fäulnis. Hierdurch erhalten wir eine Holzart die ebenso wie das beste Tropenholz zur Dauerhaftigkeitsklasse I gehört. Ein angenehmer Nebeneffekt des Verfahrens ist natürlich auch die dunklere Farbe.

Wählen Sie mit Bedacht

Wie alle Holzarten wird Hellwood mit der Zeit rau und gräulich durch Sonneneinstrahlung und Regen. Kleine Risse und Unebenheiten können als Teil des Alterungsprozesses auch auftreten. Wir empfehlen dringend, die Möbel jedes Jahr mit unserem Wood Protector zu behandeln. Das natürliche Öl schützt das Holz vor Feuchtigkeit und verschütteten Flüssigkeiten. So bleibt das Holz länger stabil und Flecken bleiben oberflächlich.

# Hellwood 100% PEFC

Verwendet bei AMAi - Hopper - Manille - Panigiri - Pantagruel - Walrus



Extremis Hellwood ist Holz, das dem Fegefeuer getrotzt hat, um sich gegen diverse höllische Prüfungen zu wappnen. Und davon gibt es nicht wenige: UV-Strahlen, (saurer) Regen, wechselnde Feuchtigkeitsgrade, Frost, extreme Wärme usw. Unser Haltbarmachungsprozess sorgt für mehr interne Stabilität der Fasern und eine hohe Beständigkeit gegen Fäulnis. Hierdurch erhalten wir eine Holzart die ebenso wie das beste Tropenholz zur Dauerhaftigkeitsklasse I gehört. Ein angenehmer Nebeneffekt des Verfahrens ist natürlich auch die dunklere Farbe.

Wählen Sie mit Bedacht

Wie alle Holzarten wird Hellwood mit der Zeit rau und gräulich durch Sonneneinstrahlung und Regen. Kleine Risse und Unebenheiten können als Teil des Alterungsprozesses auch auftreten. Wir empfehlen dringend, die Möbel jedes Jahr mit unserem Wood Protector zu behandeln. Das natürliche Öl schützt das Holz vor Feuchtigkeit und verschütteten Flüssigkeiten. So bleibt das Holz länger stabil und Flecken bleiben oberflächlich.

\* Achten Sie auf das FSC®-Logo. Nur Produkte mit diesem Logo sind FSC®-zertifizierte Produkte.



# Rubberwood

Verwendet bei Sticks

---

Das Holz des Kautschukbaums (Kautschukbaumholz) ist sehr wertvoll: Es besitzt eine sehr hübsche helle Farbe, ist wegen des geringen Schrumpfens sehr stabil und lässt sich sehr gut verarbeiten. Perfekt für Innenräume! Kautschukbaumholz ist sehr populär für Treppen und Möbel und eigentlich alles, was sich aus Holz machen lässt. Wählen Sie die naturbelassene oder die mit Öl dunkel eingefärbte Version. Aus dem Gummibaum wird der Latex für die Gummisockel gewonnen. Aus den Bäumen, die nicht mehr für die Latexproduktion geeignet sind, wird das Holz für die Produktion der Holzsockel verwendet. Nachhaltigkeit bedeutet für Extremis eine optimale Nutzung der Naturressourcen.

# Eiche

Verwendet bei Tiki

---

Eichenholz ist eine Art von Hartholz, das häufig für die Möbelherstellung, den Bodenbelag, die Fassherstellung oder den Fachwerkbau verwendet wird. Es wird vor allem für seine Robustheit und Langlebigkeit geschätzt. Viele schätzen auch die markante Maserung und die helle, attraktive Farbe. Eiche ist eine beliebte Wahl für Innenräume, da sie ein warmes, natürliches Ambiente in jeden Raum bringt.

# Bamboo

Verwendet bei Bistrot

---

Unsere langlebigen Bambuskomponenten bestehen aus massiven Bambusstreifen aus China. Dank eines einzigartigen technischen Verfahrens unter hohem Druck und Temperatur wird eine außergewöhnliche Härte und Haltbarkeit erreicht. Unsere Lieferanten verwenden für diese spezielle Technik nur zertifizierte umweltfreundliche Materialien. Die Herstellung erfolgt mit viel Liebe zum Detail und Präzision, damit wir Ihnen ein qualitativ hochwertiges und nachhaltiges Produkt anbieten können.

Wählen Sie mit Bedacht

---

Da Kautschukbaumholz nur in Innenräumen verwendet wird, benötigt es keinerlei Pflege. Die dunkle Version besitzt einen dunkelgrauen Look, wobei die Holzmaserung noch stets sichtbar ist. Das ist absolut keine einfache Schwarze Basis.

Wählen Sie mit Bedacht

---

Wie die meisten Hölzer kann Eichenholz geölt werden, wenn Sie sein Aussehen länger erhalten wollen. Eichenholz ist nämlich ein natürliches Material, das sich leicht reparieren und nacharbeiten lässt.

Wählen Sie mit Bedacht

---

Alle Bambu-Oberflächen sind geölt um so unempfindlicher gegenüber Flecken als auch Witterungseinflüssen zu sein. Bambo kann mit milder Seife und Wasser einfach gereinigt werden. Keine kratzenden Produkte verwenden. Nicht schleifen!

# Aluminium

---

**Aluminium ist eine der häufigsten Substanzen auf der Welt. Es handelt sich um ein Metall mit einer außergewöhnlichen Kombination von Eigenschaften. Es ist leicht und zu 100 % recyclingfähig. Die von uns verwendete Legierung besteht aus höchstens 30 % neuem Material.**

## Strukturierte Pulverbeschichtung

---

Verwendet bei AMAi - Bistrot - Hopper - Kosmos - Picnik - Sensu - Sol+Luna

Pulverbeschichtung ist eine Technik für das Auftragen trockener Farbe auf ein Bauteil. Die als Pulver aufgetragene Farbe wird elektrostatisch geladen und auf den Gegenstand aufgesprüht. Dann wird der Gegenstand in einen Brennofen gegeben, wo die Pulverpartikel schmelzen und sich zu einem durchgängigen Film vereinen. Die fein strukturierte Pulverbeschichtung hat eine hohe Kratzbeständigkeit - ideal für eine intensive Nutzung.

Wählen Sie mit Bedacht

---

Entscheiden Sie sich für weiße Pulverbeschichtung nur, wenn Sie bereit sind, die Oberfläche regelmäßig zu reinigen. Nichts ist hässlicher als ein schmutziges Designermöbel, nicht wahr?

## Eloxieren

---

Verwendet bei Sol+Luna shade

Eloxierung ist ein Prozess, der die Dicke der natürlichen Oxidschicht auf der Oberfläche von Aluminium erhöht. Diese Schicht schützt das Aluminium vor Korrosion. Wir haben beschlossen, das Aluminium nicht weiter zu behandeln, da das seine Haltbarkeit nicht verlängert und darüber hinaus sehr umweltschädlich ist.

Wählen Sie mit Bedacht

---

Leicht zu reinigen mit lauwarmem Wasser und einem milden Reinigungsmittel.

# Stahl

**Stahl ist eine Legierung von Eisen und anderen Elementen, vor allem Kohlenstoff. Wegen seiner hohen Zugfestigkeit wird er häufig am Bau und für andere Anwendungen verwendet. Der Hauptbestandteil von Stahl ist Eisen. Dieses Element rostet bei direktem Kontakt mit Sauerstoff. Es gibt drei Wege, mit dieser Eigenschaft umzugehen: den direkten Kontakt verhindern (z. B. durch Verzinken), Ersatz eines bestimmten Eisenanteils durch Kohlenstoff (z. B. Edelstahl) oder die Nutzung von Rost als Oberfläche (z. B. Cortenstahl).**

Wählen Sie mit Bedacht

Stahl wird früher oder später rosten. Halten Sie deshalb Oberflächen sauber und trocken. Lassen Sie im Freien keinesfalls Metallgegenstände auf einer Stahloberfläche liegen. Es käme zu einer chemischen Reaktion, die die Oberfläche „infizieren“ würde. Sobald Sie Rost bemerken, handeln Sie sofort entsprechend, da Rost das Rosten beschleunigt.

# Verzinken

Verwendet bei Acacia - AMAi - Anker - Captain's Chair - Gargantua - Hopper - Inumbrina - Kosmos - Manille - Panigiri - Pantagruel - Sensu - Walrus

Das Verzinken ist die dauerhafteste Methode, Metall vor dem Verrosten zu schützen. Das Metall wird in ein Zinkbad getaucht, was zu einer Schutzschicht führt. Wird die Schicht beschädigt, beginnt das Metall darunter zu rosten. Schäden können jedoch mit etwas Zinkfarbe ausgebessert werden, die in jedem Heimwerkermarkt erhältlich ist. Verzinkter Stahl ist sehr lange haltbar und nötigenfalls kann er problemlos recycelt werden.

Wählen Sie mit Bedacht

Wir sprechen vom „George Clooney“ der Beschichtungstechniken: Die Oberfläche sieht im Laufe der Jahre immer besser aus... Unsere ToolsforTogetherness mit verzinkten Oberflächen verstecken Schmutz dank der rauen Textur des Materials meisterlich. Zuerst sehen die verzinkten Teile sehr glänzend aus, aber unter dem Einfluss von Sonne und Regen werden sie langsam matt. Regen kann auch dunkle Flecke unter den Stößen verursachen.

# Strukturierte Pulverbeschichtung

Verwendet bei AMAi - Anker - Bistrot - Captain's Chair - Marina - Pantagruel - Tiki - Virus

Pulverbeschichtung ist eine Technik für das Auftragen trockener Farbe auf ein Bauteil. Die als Pulver aufgetragene Farbe wird elektrostatisch geladen und auf den Gegenstand aufgesprüht. Dann wird der Gegenstand in einen Brennofen gegeben, wo die Pulverpartikel schmelzen und sich zu einem durchgängigen Film vereinen.

Wählen Sie mit Bedacht

'scheiden Sie sich für weiße Pulverbeschichtung nur, wenn Sie bereit sind, die Oberfläche regelmäßig zu reinigen. Nichts ist hässlicher als ein schmutziges Designermöbel, nicht wahr? Unsere glänzende Pulverbeschichtung ist jedoch sehr pflegeleicht.

# Edelstahl 316

Verwendet bei AMAi shade - Gargantua - Hopper shade - Inumbra - Kosmos shade - Manille shade

Die höchste verfügbare Edelstahlqualität ist AISI 316. Aggressive Umwelteinflüsse wie Chloride, saurer Regen, Salz und andere rostige Materialien machen eine regelmäßige Pflege erforderlich.

Wählen Sie mit Bedacht

Wir raten zu einer regelmäßigen Behandlung mit Edelstahlreiniger oder -schutz, insbesondere dort, wo es aggressive Umwelteinflüsse gibt. Reinigende und schützende Produkte sind überall erhältlich.

# Edelstahl 304

Verwendet bei Inumbra - Inumbrina - Kosmos shade

Bei bestimmten Produkten kombinieren wir verschiedene hochwertige Stahllarten. Aggressive Umwelteinflüsse wie Chloride, saurer Regen, Salz und rostige Materialien machen eine regelmäßige Pflege erforderlich.

Wählen Sie mit Bedacht

Wir raten zu einer regelmäßigen Behandlung mit Edelstahlreiniger oder -schutz, insbesondere dort, wo es aggressive Umwelteinflüsse gibt. Reinigende und schützende Produkte sind überall erhältlich.

# Strukturierte Pulverbeschichtung ZnAlMg

Verwendet bei AMAi - Anker - Tiki table - Virus

ZnAlMg-Tauchen ist eine Alternative zur Tauchbad-Feuerverzinkung und die beste Wahl für detailliertere Produkte, die anschließend beschichtet werden müssen. Dank seiner einzigartigen Zusammensetzung bietet ZnAlMg ein hohes Maß an Oberflächen- und Kantenschutz, auch in den feindseligsten Umgebungen. Es wird auf einer herkömmlichen Tauchbad-Feuerverzinkungsstraße hergestellt, deren Tauchbad eine besondere chemische Zusammensetzung enthält, die unter anderem aus Zink, Aluminium und Magnesium besteht und die perfekte Unterlage für Pulverbeschichtungen bildet.

Wählen Sie mit Bedacht

Entscheiden Sie sich für weiße Pulverbeschichtung nur, wenn Sie bereit sind, die Oberfläche regelmäßig zu reinigen. Nichts ist hässlicher als ein schmutziges Designermöbel, nicht wahr?

# Strukturierte Pulverbeschichtung Edelstahl

Verwendet bei Acacia - Bistrot - Captain's Chair - Inumbra - Manille - Panigiri

Pulverbeschichtung ist eine Technik für das Auftragen trockener Farbe auf ein Bauteil. Die als Pulver aufgetragene Farbe wird elektrostatisch geladen und auf den Gegenstand aufgesprüht. Dann wird der Gegenstand in einen Brennofen gegeben, wo die Pulverpartikel schmelzen und sich zu einem durchgängigen Film vereinen.

Wählen Sie mit Bedacht

Entscheiden Sie sich für weiße Pulverbeschichtung nur, wenn Sie bereit sind, die Oberfläche regelmäßig zu reinigen. Nichts ist hässlicher als ein schmutziges Designermöbel, nicht wahr?

# Verbundwerkstoffe & Kunststoffe

Ein Verbundwerkstoff besteht aus mindestens zwei Materialien mit unterschiedlichen Materialeigenschaften, die zusammen ein neues Material bilden, das bessere Eigenschaften besitzt. Für uns fallen Kunststoffe in diese Kategorie, da sie niemals ohne Zugabe von Fasern oder Füllstoffen verarbeitet werden.

## Glasfasern

Verwendet bei Sticks

Glasfaserverstärktes Polyesterharzmaterial wird im sogenannten Strangziehverfahren hergestellt. Das Strangziehen, auch als Pultrusion bezeichnet, ist ein kontinuierliches Herstellungsverfahren, bei dem Glasfaserstränge durch ein Polyesterharzbad gezogen werden. Das Harz härtet danach in einer Matrix aus, in der es seine endgültige Form erhält. Hauptvorteile dieses Materials sind seine Stärke, seine Korrosionsbeständigkeit und sein geringes Gewicht.

Wählen Sie mit Bedacht

Entscheiden Sie sich für weiße Tischplatten und Bänke aus glasfaserverstärktem Kunststoff nur, wenn Sie bereit sind, die Oberfläche regelmäßig zu reinigen. Verwenden Sie keine aggressiven Reiniger oder Scheuermittel, da Sie sonst die unsichtbare UV-Schutzschicht zerkratzen. An der Oberfläche kann Glasfaserstaub haften. Verwenden Sie deshalb beim Aufbau Handschuhe oder reinigen Sie den Artikel vorher. Blätter, Staub, CO<sub>2</sub>-Emissionen usw. können Spuren auf einer makellosen weißen Oberfläche hinterlassen; bitte denken Sie daran, wenn Sie den perfekten Standort für Ihren Produkt wählen.

## Lackierte Glasfasern

Verwendet bei Marina

Das sogenannte Coating ist ein Technik zum Auftragen von nasser Farbe auf fiberglasverstärkte Kunststoffprofile. Die Farbe wird auf die Profile gesprüht. Nachdem die Profile in einem Ofen erwärmt werden, bildet sich ein kontinuierlicher Film.

Wählen Sie mit Bedacht

Entscheiden Sie sich für leichte Pulverbeschichtung nur, wenn Sie bereit sind, die Oberfläche regelmäßig zu reinigen. Nichts ist hässlicher als ein schmutziges Designermöbel, nicht wahr?

## HPL

Verwendet bei Kosmos - Pantagruel - Sol+Luna

High Pressure Laminate, kurz HPL, ist eine flache Hochdruckschichtstoffplatte auf der Basis von Harzen, die, verstärkt mit Holzfasern, unter Wärmeeinfluss fest werden. Sie wird bei hohem Druck und hohen Temperaturen gefertigt. Die durchgefärbte Oberfläche besteht aus pigmentierten Harzen, die durch Elektrobögen ausgehärtet werden. Der Elastizitätsmodul und die hohe Zugfestigkeit und Biegesteifigkeit garantieren die hohe Stoßbeständigkeit von HPL. Die geschlossenporige Oberfläche macht die Reinigung ganz einfach.

Wählen Sie mit Bedacht

Entscheiden Sie sich für weiße HPL-Tischplatte nur, wenn Sie bereit sind, die Oberfläche regelmäßig zu reinigen.

# Polypropylen

Verwendet bei Captain's Chair

---

Polypropylen ist beständig gegen Spannungsrisskorrosion. Es klingt vielleicht seltsam, aber Korrosion kann auch bei Kunststoffen auftreten. Sie reißen insbesondere dort, wo mechanische Spannungen in Kombination mit chemischen Einflüssen auftreten. PP ist ein Kunststoff, der sehr gut dagegen beständig ist.

Wählen Sie mit Bedacht

---

Eine weiße Polypropylenoberfläche kann fleckenempfindlicher sein als eine schwarze. Polypropylen ist ein ziemlich weiches Material und daher kratzempfindlich.

# Kautschuk

Verwendet bei Sticks

---

Der Kautschukbaum hat uns sein Holz geschenkt, aber davor hat er uns natürlich seinen Kautschuk gegeben. Die Gummisockel kaufen wir vor Ort in Sri Lanka ein, wo sie auch gefertigt werden. Sie sind die einzigen Artikel in unserem Sortiment, die nicht das Zeichen „Made in Belgium“ tragen, da wir in Belgien keine Gummibäume anbauen.

Wählen Sie mit Bedacht

---

Naturkautschuk hat die Farbe blasser Haut. Die schwarze Farbe wird durch Zugabe von Kohlenstoff, Silica, oder Karbonkreide vor der Vulkanisierung erzeugt. Die Karbonkreide kann schwarze Streifen am Boden verursachen, aber diese lassen sich einfach entfernen.

# Beton

Verwendet bei Inumbra - Inumbria - Hopper shade - Kosmos shade

---

Beton ist ein Verbundmaterial bestehend aus Sand, der mit einem flüssigen Zement gebunden wird, der im Laufe der Zeit aushärtet. Unsere Betonblöcke werden unter hohem Druck geformt, um sie stabiler zu machen.

Wählen Sie mit Bedacht

---

Verwenden Sie Betonblöcke nur, wenn eine Befestigung am Boden nicht möglich ist.

# Stoffe & Leder

---

**Garn wird hergestellt, indem man Rohfasern zu langen Strängen spinnt. Unsere Textilien entstehen durch Weben oder Filzen. Manchmal werden Sie mit Acryl, PVC oder Polyester beschichtet, um sie wasser- und schmutzabweisend zu machen. Alle Stoffe werden sorgfältig geprüft und nach ihrem Einsatzzweck im Freien ausgewählt.**

## Sunbrella®

Verwendet bei AMAi - Bistrot - Captain's Chair - Gargantua - Hopper - Kosmos - Marina - Panigiri - Pantagruel - Sol+Luna - Tiki - Virus - Walrus

Sunbrella® ist ein Acrylstoff und noch immer als bester Outdoorstoff bekannt, der für die Herstellung von Kissen erhältlich ist. Die Farbpigmente werden in der ersten Phase des Herstellungsprozesses in den Fasern eingeschlossen, bevor überhaupt das Garn gesponnen wird. Sunbrella®-Farben sind beständig gegen raue Witterungsbedingungen und Jahre im Sonnenlicht.

Wählen Sie mit Bedacht

Unsere Sunbrella-Kissen und -Decken können bei niedriger Temperatur in der Maschine gewaschen werden. Ein weißes und ein buntes Kissen können schmutzig werden, aber das weiße sieht schneller schmutzig aus. Nicht für Wäschetrockner geeignet.

## Hightech-Polyester

Verwendet bei AMAi - Inumbra - Inumbria - Hopper shade - Kosmos shade - Manille shade - Sol+Luna shade

Polyester ist die beliebteste Kunstfaser der Welt. Mit speziellen Bearbeitungsmethoden werden die Stoffe witterungsbeständig, wasser- und schmutzabweisend, lichtecht usw. gemacht. Hightech-Polyester wird für verschiedene Sonnenschutzanwendungen eingesetzt - von Sitzkissen über Terrassenmöbel bis hin zu Markisenstoffen. Eine hohe Wasser- und UV-Beständigkeit gewährleistet langfristig ein einwandfreies Aussehen.

Wählen Sie mit Bedacht

Blätter, Staub, CO2-Emissionen usw. können Spuren auf einem makellosen weißen Stoff hinterlassen; bitte denken Sie daran, wenn Sie den perfekten Standort für Ihren Sonnenschirm wählen.

## PU-beschichtetes Polyester

Verwendet bei Acacia

Unser PU-beschichtetes Polyestergewebe ist ein dehnbares Gewebe, das für den Außeneinsatz geeignet ist. Das Gewebe ist wasserabweisend, leicht und flexibel. Es wird hauptsächlich für Campingzelte, strapazierfähige Bezüge, Kleidung und Taschen verwendet. Die Stretch-Qualität des Gewebes sorgt dafür, dass es nicht knittert.

Wählen Sie mit Bedacht

Blätter, Staub, CO2-Emissionen usw. können Spuren auf einem makellosen weißen Stoff hinterlassen; bitte denken Sie daran, wenn Sie den perfekten Standort für Ihren Sonnenschirm wählen.

# Acryl

Verwendet bei Sensu

---

Dieses lösungsgetränkte Acrylgewebe ist ein umfangreich erforschtes Gewebe, das sich als sehr strapazierfähig erwiesen hat. Eine wasserabweisende Beschichtung verhindert das Eindringen von Wasser in das Gewebe und macht es zu einem wetterfesten und langlebigen Material.

Choose wisely

---

Unser lösungsgetränktes Acrylgewebe ist bei niedrigen Temperaturen maschinenwaschbar. Sowohl das weiße als auch das bunte Gewebe kann schmutzig werden, aber das weiße wird schneller unrein aussehen. Nicht im Trockner trocknen.

# Sundance

Verwendet bei Walrus

---

Sundance Bezüge ist ein äußerst robustes PVC-Material und das kein Wasser und keinen Schmutz aufnimmt. Bei diesem glatten, reinigbaren Material beschränkt sich die Pflege auf ein Minimum.

Wählen Sie mit Bedacht

---

Blätter, Staub, CO<sub>2</sub>-Emissionen usw. können Spuren auf einem makellosen weißen Stoff hinterlassen; bitte denken Sie daran, wenn Sie den perfekten Standort für Ihr Sofa wählen.

# Batyline

Verwendet bei Sol+Luna

---

Beim Batyline-Sortiment handelt es sich um das standardmäßige Gittergewebe, das von den namhaftesten Markenherstellern im Bereich des Büroräume, Hotels, Restaurants, Wellness-Einrichtungen sowie in den Bereichen Yachting und Kreuzfahrtschiffen Anwendung findet...

Wählen Sie mit Bedacht

---

Batyline ist nicht nur robust, nachhaltig und ästhetisch, sondern auch ausgesprochen einfach zu pflegen. Durch ein einfaches Reinigen mit dem Extremis Multi Cleaner erhält das Gewebe sein ursprüngliches Aussehen. Natürlich ist ein weißes Gewebe zarter als die meisten anderen Farben, z.B. mit Sonnencreme.



## Als Erster informiert werden

---

Facebook: [facebook.com/extremis.be](https://facebook.com/extremis.be)

LinkedIn: [linkedin.com/company/extremis](https://linkedin.com/company/extremis)

Pinterest: [pinterest.com/extremis](https://pinterest.com/extremis)

Instagram: [instagram.com/extremis](https://instagram.com/extremis)

Vimeo: [vimeo.com/extremis](https://vimeo.com/extremis)

Youtube: [youtube.com/user/EXTREMISdesign](https://youtube.com/user/EXTREMISdesign)

## Kontakt

---

### Extremis HQ - Belgium

Couthoflaan 20b

8972 - Poperinge

BELGIEN

Tel. +32 57 34 60 20

[info@extremis.com](mailto:info@extremis.com)

[www.extremis.com](https://www.extremis.com)

Geöffnet von Montag bis Freitag

8:30 bis 12:30 und 13:00 bis 17:00







