

Marina bistro

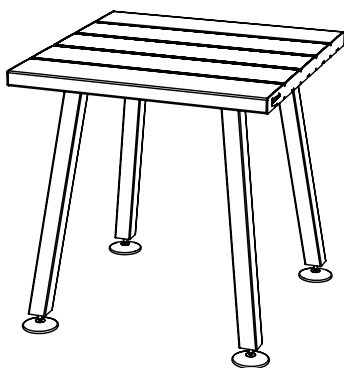

extremis®

Assembly instructions, how to use, useful tips for keeping
your tool for togetherness in shape.

EN - NL - DE - FR - IT - ES

MANUAL
LAB024

LANGUAGES

ENGLISH

contents
assembly marina bistro
maintenance

P. 3

p. 3
p. 4
p. 5

NEDERLANDS

inhoud
montage marina bistro
onderhoud

P. 7

p. 7
p. 8
p. 9

DEUTSCH

inhalt
montage marina bistro
pflege

P. 11

p. 11
p. 12
p. 13

FRANÇAIS

contenu
montage marina bistro
entretien

P. 15

p. 15
p. 16
p. 17

ITALIANO

contenuto
montaggio marina bistro
manutenzione

P. 19

p. 19
p. 20
p. 21

ESPAÑOL

contenido
montaje marina bistro
mantenimiento

P. 23

p. 23
p. 24
p. 25

CONTENTS

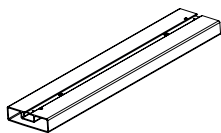

5 x profiles

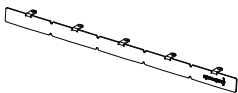

2 x tabletop end piece

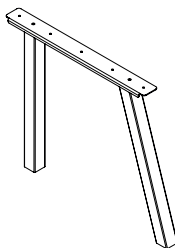

2 x table leg



4 x adjustable foot with M10 nut

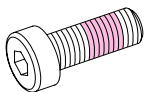

10 x M6 x 20 hexagon socket bolt



10 x M5 x 12 countersunk bolt

ASSEMBLY MARINA BISTRO

WHAT YOU NEED



min. 1 person



no. 10 - 17 spanner



no. 3 - 4 hex key



+/- 30 min.

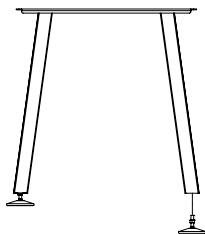

1. Screw the adjustable feet into the legs and put them aside.

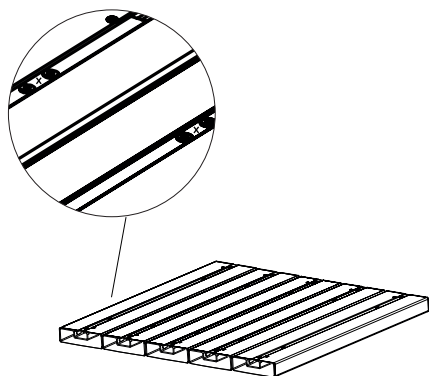

2. Put the 5 tabletop profiles on the floor, with the slots facing upwards, and make sure that the crosses are facing the same way.

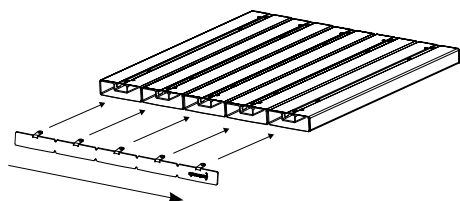

3. Insert the tabletop end piece with the lips into the slots from left to right. Fasten them using 5 M5 x 12 countersunk bolts. Repeat this operation on the other side, this time from right to left.

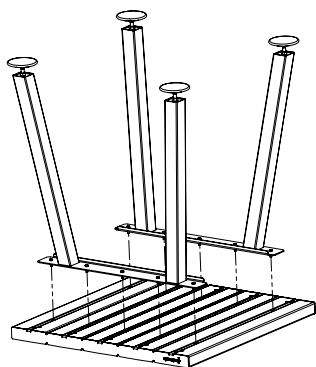

4. Now fasten the table leg assembly with the tabletop connection to the profiles, each time at the intended place, using 5 M6 x 20 hexagon socket bolts. Make sure the feet are facing outwards. Remove the spacers.

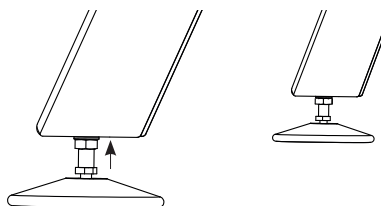

5. Turn over the table. Level the table by screwing the adjustable feet in or out and fasten the feet by turning the nut until it sits against the leg.

MAINTENANCE

Powder-coating (legs)

CLEANING

Regularly

Use Extremis Multicleaner, a 100% biodegradable detergent or common kitchen cleaning products. Avoid using aggressive & abrasive products. These surfaces are best cleaned with a cloth and a neutral cleaning product diluted in water.

REMOVING STAINS

Only if nothing else helps

The magic eraser gets rid of most stubborn stains without effort. Only if stubborn stains remain visible after treatment according to the instructions, you can use the Extremis Magic Eraser sponge. This sponge is made of melamine resin and wears away with use. The sponge is very easy to use and gives results up to 26 times faster than a traditional microfibre cloth. The magic sponge is the solution for getting rid of stubborn stains such as felt-tip pens, grease, scuff marks, limescale marks or coffee and tea stains. The magic sponge can be used on tarpaulin fabric, plastic profiles, glass, steel, chrome, aluminium, porcelain, artificial leather and many types of floor.

REPAIRING DAMAGED POWDER-COATING

When damaged

The impact of sharp objects can damage the coating. Scratches or dents can be touched up with our paint pens. However this only camouflages the scratches without removing them.

Coated fiberglass (profilers)

CLEANING SPILLED LIQUIDS

IMMEDIATELY

Immediately after use

Spilled liquids should be removed immediately with a clean, soft cloth, particularly in case of dark-coloured liquids such as wine, ink, coffee, coke, oil and bird droppings.

The earlier you clean them, the easier they're gone

If left to dry, these liquids may cause permanent damage! Try our Multicleaner.

CLEANING

When dirty, after use

Use Extremis Multicleaner, a 100% biodegradable detergent or common kitchen cleaning products. Avoid using aggressive products. These surfaces are best cleaned with a neutral cleaning product diluted in water.

REMOVING STUBBORN STAINS

Magic sponge

The magic sponge may be used, but only for stubborn stains and certainly not for daily use.

Only if nothing else helps

The magic sponge gets rid of most stubborn stains without effort or you can remove them using acetone. If stubborn stains remain visible after treatment according to the instructions, you can use the Extremis Magic Eraser sponge. This sponge is made of melamine resin and wears away with use. The sponge is very easy to use and gives results up to 26 times faster than a traditional microfibre cloth. The magic sponge is the solution for getting

rid of stubborn stains such as felt-tip pens, grease, scuff marks, limescale marks or coffee and tea stains. The magic sponge can be used on tarpaulin fabric, plastic profiles, glass, steel, chrome, aluminium, porcelain, artificial leather and many types of floor.

LANGUAGES

ENGLISH

contents
assembly marina bistro
maintenance

P. 3

p. 3
p. 4
p. 5

NEDERLANDS

inhoud
montage marina bistro
onderhoud

P. 7

p. 7
p. 8
p. 9

DEUTSCH

inhalt
montage marina bistro
pflege

P. 11

p. 11
p. 12
p. 13

FRANÇAIS

contenu
montage marina bistro
entretien

P. 15

p. 15
p. 16
p. 17

ITALIANO

contenuto
montaggio marina bistro
manutenzione

P. 19

p. 19
p. 20
p. 21

ESPAÑOL

contenido
montaje marina bistro
mantenimiento

P. 23

p. 23
p. 24
p. 25

INHOUD

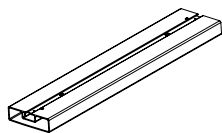

5 x profielen

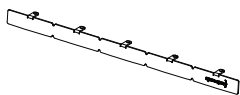

2 x eindstuk tafelblad

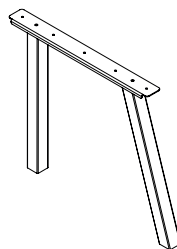

2 x tafelpoot



4 x stelvoetje met moer M10

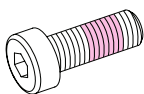

10 x binnenzeskantbout M6 x 20



10 x verzonken bout M5 x 12

MONTAGE MARINA BISTRO

BENODIGDHEDEN



min. 1 persoon



steeksleutel nr. 10 - 17



inbussleutel nr. 3 - 4



+/- 30 min.

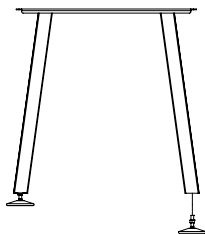

1. Draai de stelvoetjes op de poten en zet ze daarna even aan de kant.

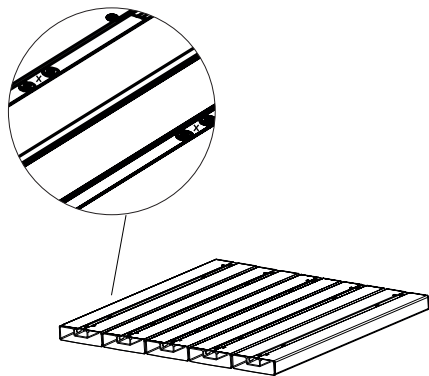

2. Leg de 5 tafelblad profielen op de vloer met de sleufopening naar boven gericht en zorg ervoor dat de kruisjes naar dezelfde kant gericht zijn.

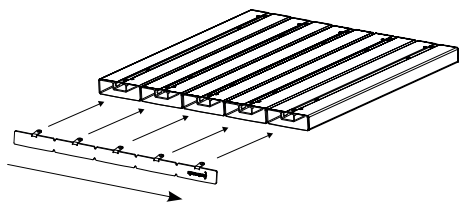

3. Schuif het tafelblad eindstuk met de lipjes in de sleufopeningen van links naar rechts. Schroef deze vast met 5 M5 x 12 verzonken boutjes. Doe dit voor beide zijden, de andere kant van rechts naar links.

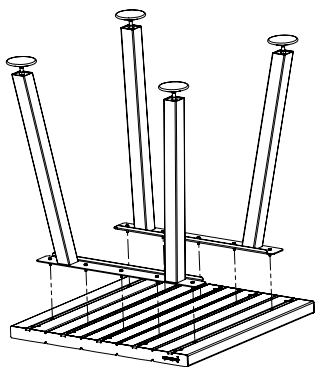

4. Monteer nu de tafelpoten tegen de profielen, telkens op de voorziene plaatsen met 5 binnenzeskantbouten M6 x 20. De poten moeten naar buiten wijzen. Verwijder de dikteplaatjes.

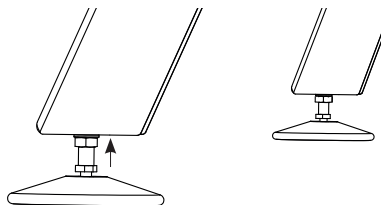

5. Draai vervolgens het geheel om en zet de tafel waterpas door de stelvoetjes in meer of mindere mate uit te draaien en fixeer deze door de moer tegen de poot vast te draaien.

ONDERHOUD

Poedercoating (poten)

REINIGEN

Geregeld

Gebruik Extremis Multi Cleaner, een 100% biologisch afbreekbaar schoonmaakmiddel, of een gewoon schoonmaakmiddel zoals je in de keuken gebruikt. Gebruik geen agressieve & abrassieve producten. Voor deze oppervlakken gebruik je het best een doek en een neutraal schoonmaakmiddel, verdund met water.

VLEKKEN VERWIJDEREN

Alleen als laatste redmiddel

Het wondersponsje verwijdert moeiteloos de meeste hardnekkige vlekken. Je mag het Extremis wondersponsje alleen gebruiken als hardnekkige vlekken na een normale schoonmaakbeurt volgens de instructies zichtbaar blijven. Dit sponsje is gemaakt van melaminehars en slijt naarmate het wordt gebruikt. Het sponsje is zeer eenvoudig in gebruik en geeft tot 26x sneller resultaat dan een traditionele microvezeldoek. Het wondersponsje is de oplossing voor het verwijderen van hardnekkige vlekken zoals stiftvlekken, vet, schoenstrepen, kalkresten of koffie- en theeplekken. Het wondersponsje mag worden gebruikt op zeildoek, kunststofprofielen, glas, staal, chroom, aluminium, porselein, kunstleer en diverse vloeren.

BESCHADIGDE POEDERLAK HERSTELLEN

Indien beschadigd

Door impact van scherpe voorwerpen kan de lak beschadigd raken. Krassen of putjes kunnen worden bijgewerkt met onze verfstiften. Hiermee kun je echter alleen krassen camoufleren, de kras blijft echter.

Gelakte glasvezel (profielen)

GEMORSTE VLOEISTOFFEN

Onmiddellijk verwijderen na gebruik

Gemorste vloeistoffen moet je onmiddellijk verwijderen met een schone, zachte doek, vooral donkere vloeistoffen zoals wijn, inkt, koffie, cola, olie en vogelpoep.

Hoe sneller je ze verwijdert, hoe gemakkelijker ze verdwijnen

Als je ze laat indrogen, veroorzaken deze vloeistoffen permanente schade! Probeer onze Multi Cleaner.

REINIGEN

Indien vuil, na gebruik

Gebruik Extremis Multi Cleaner, een 100% biologisch afbreekbaar schoonmaakmiddel, of een gewoon schoonmaakmiddel zoals je in de keuken gebruikt. Gebruik geen agressieve producten. Voor deze oppervlakken gebruik je het best een neutraal schoonmaakmiddel, verdund met water.

HARDNEKKIGE VLEKKEN VERWIJDEREN

Wondersponsje

Het wondersponsje mag gebruikt worden, maar enkel en alleen maar bij hardnekkige vlekken en zeker niet voor dagelijks gebruik.

Alleen als laatste redmiddel

Het wondersponsje verwijdert moeiteloos de meeste hardnekkige vlekken. Je kunt ze ook met aceton verwijderen. Je mag het Extremis wondersponsje alleen gebruiken als hardnekkige vlekken na een normale schoonmaakbeurt volgens de instructies zichtbaar blijven. Dit sponsje is gemaakt van melaminehars en slijt naarmate het wordt gebruikt. Het sponsje is zeer eenvoudig in

gebruik en geeft tot 26x sneller resultaat dan een traditionele microvezeldoek. Het wondersponsje is de oplossing voor het verwijderen van hardnekkige vlekken zoals stiftvlekken, vet, schoenstrepen, kalkresten of koffie- en theeplekken. Het wondersponsje mag worden gebruikt op zeildoek, kunststofprofielen, glas, staal, chroom, aluminium, porselein, kunstleer en diverse vloeren.

LANGUAGES

ENGLISH

contents
assembly marina bistro
maintenance

P. 3

p. 3
p. 4
p. 5

NEDERLANDS

inhoud
montage marina bistro
onderhoud

P. 7

p. 7
p. 8
p. 9

DEUTSCH

inhalt
montage marina bistro
pflege

P. 11

p. 11
p. 12
p. 13

FRANÇAIS

contenu
montage marina bistro
entretien

P. 15

p. 15
p. 16
p. 17

ITALIANO

contenuto
montaggio marina bistro
manutenzione

P. 19

p. 19
p. 20
p. 21

ESPAÑOL

contenido
montaje marina bistro
mantenimiento

P. 23

p. 23
p. 24
p. 25

INHALT

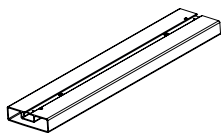

5 x Profile

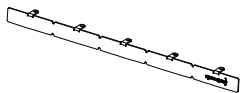

2 x Endstück Tischplatte

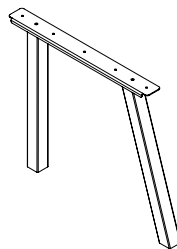

2 x Tischbein



4 x Stellfuß mit Mutter M10

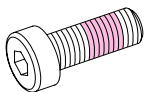

10 x Innensechskantschraube M6 x 20



10 x Senkkopfschraube M5 x 12

MONTAGE MARINA BISTRO

WAS SIE BRAUCHEN



min. 1 Person



Maulschlüssel Nr. 10 - 17



Inbusschlüssel Nr. 3 - 4



+/- 30 min.

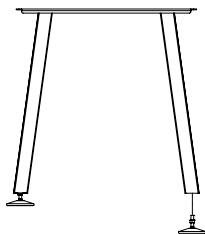

1. Schrauben Sie jetzt die Stellfüße an die Beine und stellen Sie diese dann zur Seite.

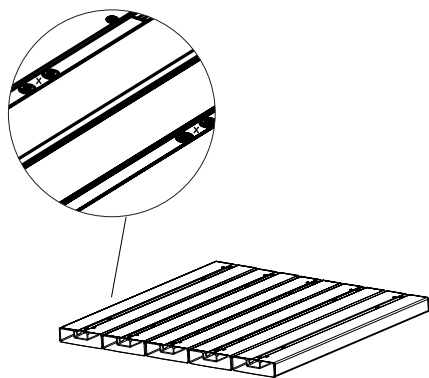

2. Legen Sie die 5 Tischblattprofile auf den Boden. Die Schlitzöffnung weist nach oben. Sorgen Sie dafür, dass die Kreuzchen nach derselben Seite zeigen.

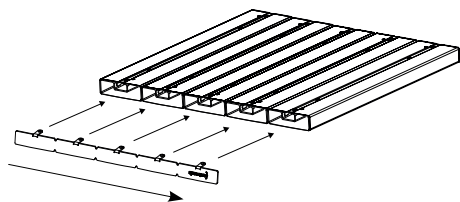

3. Schieben Sie das Tischplattenendstück mit den Laschen in die Schlitzöffnungen von links nach rechts. Schrauben Sie es mit 5 Senkkopfschrauben M5 x 12 fest. Wiederholen Sie das auf der anderen Seite, von rechts nach links.

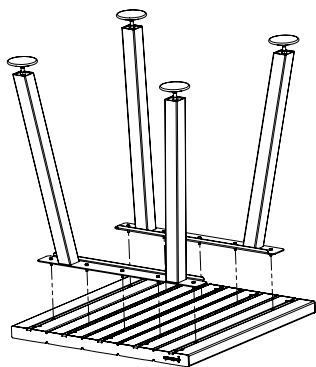

4. Montieren Sie jetzt jedes Tischbeinpaar mit der Tischplattenverbindung mit 5 Innensechskantschrauben M6 x 20 an den vorgesehenen Stellen der Profile. Entfernen Sie die Abstandhalter.

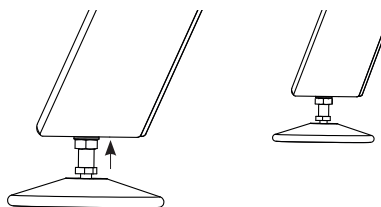

5. Drehen Sie das Ganze danach um. Stellen Sie den Tisch waagrecht ein, indem sie die Stellfüße mehr oder weniger weit herausdrehen. Fixieren Sie sie, indem Sie die Mutter am Bein festschrauben.

PFLEGE

Pulverbeschichtung (Beine)

REINIGEN

Regelmäßig

Verwenden Sie den zum 100 % biologisch abbaubaren Extremis-Multireiniger oder einen herkömmlichen Allesreiniger. Keine aggressiven & abrasive Reiniger verwenden. Am besten eignet sich ein Tuch und neutrales Reinigungsmittel in Wasser.

FLECKEN ENTFERNEN

Nur dann, wenn sonst nichts hilft

Das Wunderschwämmchen entfernt mühelos auch die hartnäckigsten Flecken. Verwenden Sie das Wunderschwämmchen von Extremis nur, wenn nach der Reinigung gemäß Anleitung noch Flecken zu sehen sind. Der Schwamm besteht aus Melaminharz und löst sich bei der Reinigung auf. Die Handhabung ist denkbar einfach und die Wirkung tritt 26 Mal schneller ein als bei einem herkömmlichen Mikrofasertuch. Das Wunderschwämmchen ist die Lösung bei hartnäckigen Flecken, zum Beispiel von Filzstiften und Fett, Scheuerstellen, Kalkablagerungen, Tee oder Kaffee. Der Schwamm kann für Planenstoff, Kunststoffprofile, Glas, Stahl, Chrom, Aluminium, Porzellan, Kunstleder und viele Bodenbeläge verwendet werden.

Lackierte Glasfaser (Tischplatte & Bänke)

VERSCHÜTTETE

FLÜSSIGKEITEN SOFORT ENTFERNEN

Gleich nach der Nutzung

Verschüttete Flüssigkeiten, vor allem dunkle wie Rotwein, Tinte, Kaffee, Cola, Öl und Vogelkot, sollten unverzüglich mit einem sauberen, weichen Tuch entfernt werden.

Je früher die Reinigung erfolgt, desto leichter verschwinden flecken

Wenn sie eintrocknen, können irreparable Schäden entstehen. Testen Sie unseren Multireiniger.

REINIGEN

Bei Verschmutzung, nach der Nutzung

Verwenden Sie den zum 100 % biologisch abbaubaren Extremis-Multireiniger oder einen herkömmlichen Allesreiniger. Keine aggressiven Reiniger verwenden. Am besten eignet sich ein neutrales Reinigungsmittel in Wasser.

HARTNÄCKIGE FLECKEN

ENTFERNEN

Wunderschwämmchen

Der Wunderschwamm kann verwendet werden, aber nur bei hartnäckigen Flecken und sicher nicht für den täglichen Gebrauch.

Nur dann, wenn sonst nichts hilft

Mit dem Wunderschwämmchen oder mit Aceton lassen sich mühelos auch die hartnäckigsten Flecken entfernen. Verwenden Sie das Wunderschwämmchen von Extremis, wenn nach der Reinigung gemäß Anleitung noch Flecken zu sehen sind. Der Schwamm besteht aus

Melaminharz und löst sich bei der Reinigung auf. Die Handhabung ist denkbar einfach und die Wirkung tritt 26 Mal schneller ein als bei einem herkömmlichen Mikrofasertuch. Das Wunderschwämmchen ist die Lösung bei hartnäckigen Flecken, zum Beispiel von Filzstiften und Fett, Scheuerstellen, Kalkablagerungen, Tee oder Kaffee. Der Schwamm kann für Planenstoff, Kunststoffprofile, Glas, Stahl, Chrom, Aluminium, Porzellan, Kunstleder und viele Bodenbeläge verwendet werden.

LANGUAGES

ENGLISH

contents
assembly marina bistro
maintenance

P. 3

p. 3
p. 4
p. 5

NEDERLANDS

inhoud
montage marina bistro
onderhoud

P. 7

p. 7
p. 8
p. 9

DEUTSCH

inhalt
montage marina bistro
pflege

P. 11

p. 11
p. 12
p. 13

FRANÇAIS

contenu
montage marina bistro
entretien

P. 15

p. 15
p. 16
p. 17

ITALIANO

contenuto
montaggio marina bistro
manutenzione

P. 19

p. 19
p. 20
p. 21

ESPAÑOL

contenido
montaje marina bistro
mantenimiento

P. 23

p. 23
p. 24
p. 25

CONTENU

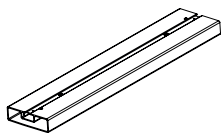

5 x profilés

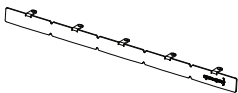

2 x latte de finition pour plateau de table

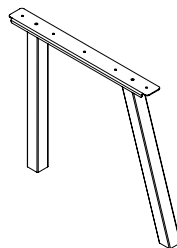

2 x latte de finition pour banc



4 x pied réglable avec écrou M10

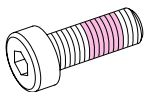

10 x vis à six pans creux M6 x 20



10 x vis fraisée M5 x 12

MONTAGE MARINA BISTRO

OUTILS



min. 1 personne



clé plate n° 10 - 17



clé Allen n° 3 - 4



+/- 30 min.

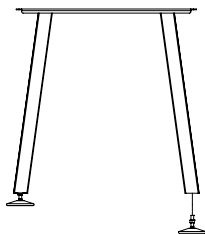

1. Vissez à présent un petit pied réglable sous chaque pied de table. Déposez ensuite ces assemblages de pieds un moment sur le côté.

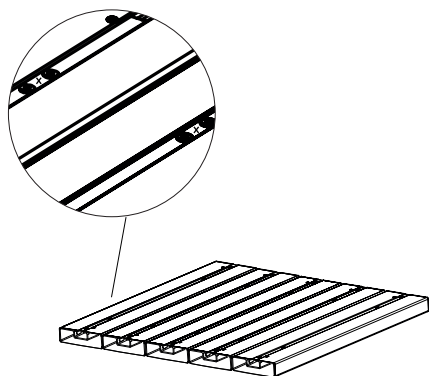

2. Déposez les 5 profilés pour le plateau de table sur le sol avec les gorges vers le haut, et vérifiez que les petites croix sont toutes orientées dans le même sens.

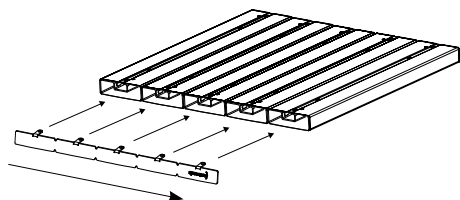

3. Glissez une latte de finition pour plateau à une extrémité des profilés du plateau en insérant bien les languettes dans les gorges de gauche à droite. Fixez-les avec 5 vis fraisées M5 x 12. Répétez cette opération à l'autre extrémité des profilés, de droite à gauche.

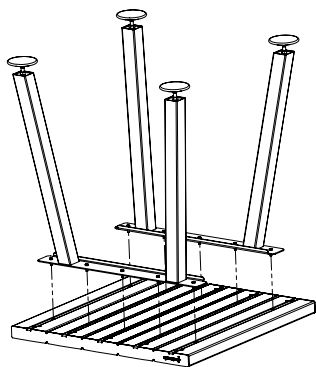

4. Prenez à présent les assemblages de pieds et déposez-les avec les pièces de raccord pour le plateau contre les profilés, et fixez aux endroits prévus avec 5 vis à six pans creux M6 x 20. les pieds doivent faire face vers l'extérieur. Enlevez les plaquettes d'épaisseur.

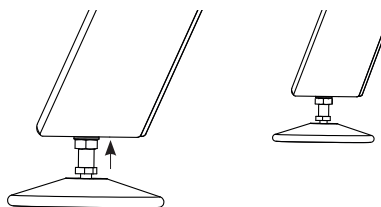

5. Retournez l'ensemble et mettez la table de niveau en serrant ou desserrant les petits pieds réglables. Fixez ceux-ci en resserrant l'écrou contre le pied.

ENTRETIEN

Thermolaquage (pieds)

NETTOYAGE

Régulièrement

Utilisez de l'Extremis

Multicleaner, un détergent 100% biodégradable ou un produit de nettoyage classique. Evitez d'utiliser des produits agressifs & abrasifs. Il est préférable de nettoyer ces surfaces avec un tissu ou un produit de nettoyage neutre dilué dans l'eau.

ENLEVER DES TACHES

Uniquement si rien d'autre ne marche

Le magic eraser éliminer la plupart des taches tenaces sans effort. N'utilisez l'éponge Extremis Magic Eraser que si des taches tenaces subsistent après avoir nettoyé selon les instructions. Cette éponge en résine de mélamine s'use à l'usage. Elle est très facile d'utilisation et donne des résultats jusqu'à 26 fois plus rapides qu'un linge microfibre classique. L'éponge magique est la solution pour se débarrasser des taches tenaces (marqueur, graisse, éraflures, calcaire, café ou thé). L'éponge magique peut être utilisée sur de la toile, des profilés en plastique, du verre, de l'acier, du chrome, de l'aluminium, de la porcelaine, du similicuir et de nombreux types de sol.

RÉPARER DU MOBILIER

Si le revêtement poudré est endommagé

L'impact d'objets contondants peut endommager le revêtement. Les éraflures et les entailles peuvent être retouchées avec nos marqueurs de peinture. Cela ne fait toutefois que camoufler, et non éliminer le problème.

Fibre de verre laqué (profilés)

NETTOYEZ IMMÉDIATEMENT

LES LIQUIDES RENVERSÉS

Immédiatement après utilisation

Nettoyez immédiatement les taches de liquide avec un linge propre et doux, surtout s'il s'agit de liquide foncé tel vin, encre, café, coca-cola, huile et déjections d'oiseaux.

Plus vous le faites vite, plus elle sera facile à éliminer

Si vous laissez sécher de telles taches, le dommage peut être permanent ! Essayez notre Multicleaner.

ENTRETIEN

Lorsque le mobilier est sale, après utilisation

Utilisez de l'Extremis Multicleaner, un détergent 100% biodégradable ou un produit de nettoyage classique. Evitez d'utiliser des produits agressifs. Il est préférable de nettoyer ces surfaces avec un produit de nettoyage neutre dilué dans l'eau.

ELIMINER LES TACHES TENACES

Effaceur magique

L'effaceur magique peut être utilisée, mais uniquement pour les taches tenaces et certainement pas pour un usage quotidien.

Uniquement si rien d'autre ne marche

L'éponge magique élimine les taches les plus tenaces sans efforts. Vous pouvez également utiliser de l'acétone. Si les taches tenaces restent visibles après traitement selon les instructions, vous pouvez utiliser l'éponge Extremis Magic Eraser. Cette éponge en résine de mélamine s'use à l'usage. Elle est très facile d'utilisation

et donne des résultats jusqu'à 26 fois plus rapides qu'un linge microfibre classique. L'éponge magique est la solution pour se débarrasser des taches tenaces (marqueur, graisse, éraflures, calcaire, café ou thé). L'éponge magique peut être utilisée sur de la toile, des profilés en plastique, du verre, de l'acier, du chrome, de l'aluminium, de la porcelaine, du similicuir et de nombreux types de sol.

LANGUAGES

ENGLISH

contents
assembly marina bistro
maintenance

P. 3

p. 3
p. 4
p. 5

NEDERLANDS

inhoud
montage marina bistro
onderhoud

P. 7

p. 7
p. 8
p. 9

DEUTSCH

inhalt
montage marina bistro
pflege

P. 11

p. 11
p. 12
p. 13

FRANÇAIS

contenu
montage marina bistro
entretien

P. 15

p. 15
p. 16
p. 17

ITALIANO

contenuto
montaggio marina bistro
manutenzione

P. 19

p. 19
p. 20
p. 21

ESPAÑOL

contenido
montaje marina bistro
mantenimiento

P. 23

p. 23
p. 24
p. 25

CONTENUTO

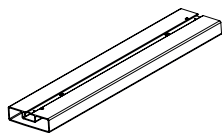

5 x profili

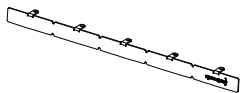

2 x terminale piano del tavolo

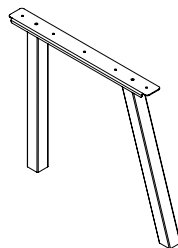

2 x gamba del tavolo



4 x piedino regolabile con dado M10

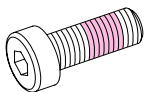

10 x vite con esagono incassato M6 x 20



10 x vite con testa svasata M5 x 12

MONTAGGIO MARINA BISTRO

NECESSARIO PER IL MONTAGGIO



min. 1 persona



chiave n. 10 - 17



chaive a brugola n. 3 - 4



+/- 30 min.

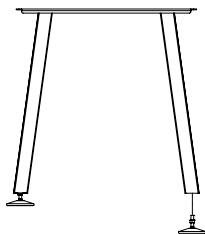

1. Avvitare i piedini regolabili sulle gambe e per il momento lasciarle da parte.

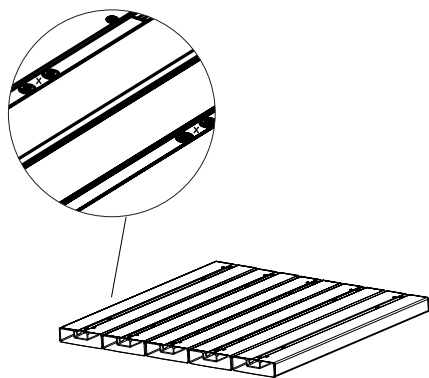

2. Posizionare sul pavimento i 5 profili del piano del tavolo con le scanalature rivolte verso l'alto facendo in modo che le crocette siano rivolte nella stessa direzione.

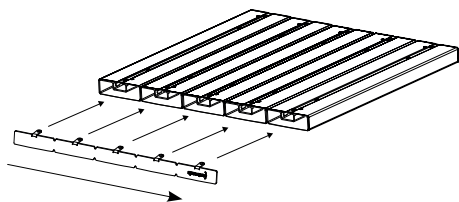

3. Spingere le linguette del terminale del piano del tavolo nelle scanalature de sinistra a destra. Avvitare il tutto con 5 viti con testa svasata M5 x 12. Ripetere l'operazione per l'altro lato, de destra a sinistra.

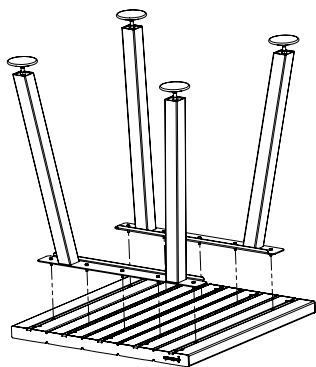

4. Montare sui profili le coppie di gambe con la giunzione gamba-piano del tavolo nei punti previsti utilizzando 5 viti con esagono incassato M6 x 20. Togliere gli spessori.

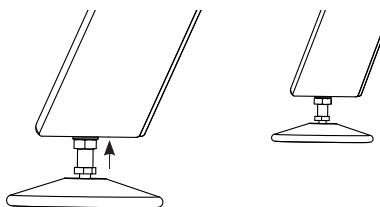

5. Rivoltare il tutto. Aggiustare il tavolo in posizione orizzontale regolando l'altezza dei piedini e fissandoli alla gambe grazie al dado.

MANUTENZIONE

Verniciatura a polvere (tellaio)

PULIRE

Regolarmente

Usa il multidetergente Extremis, un detergente biodegradabile al 100% o i comuni prodotti di pulizia. Evita di utilizzare prodotti aggressivi o abrasivo. Queste superfici si puliscono meglio con un tessuto o un prodotto di pulizia neutro diluito in acqua.

RIMUOVERE LA MACCHIE

Solo se non ci sono altre soluzioni

La spugnetta magica elimina le macchie tenaci senza sforzo. Solo se restano macchie tenaci dopo trattamento secondo le istruzioni, in tal caso puoi usare la spugnetta magica Extremis. Questa spugnetta è composta di una resina melamminica che si consuma con l'uso. La spugnetta, molto facile da utilizzare, agisce fino a 26 volte più velocemente rispetto a un comune panno in microfibra. La spugnetta magica è la soluzione ideale per eliminare le macchie tenaci come quelle di pennarelli, grasso, segni di strisciate, tracce di calcare o macchie di caffè e tè. La spugnetta magica si può utilizzare su tela cerata, profilati di plastica, vetro, acciaio, cromo, alluminio, porcellana, pelle sintetica e molti altri rivestimenti.

RIPARARE UN RIVESTIMENTO

Quando è danneggiato

Gli oggetti taglienti possono danneggiare il rivestimento. Graffi o ammaccature si possono ritoccare con i nostri bastoncini di vernice. In ogni caso, i graffi vengono coperti ma non eliminati.

Vetroresina laccata

RIMUOVERE SUBITO IL LIQUIDO ROVESCiato

Subito dopo l'uso

I liquidi rovesciati vanno rimossi immediatamente con un panno morbido pulito, soprattutto in caso di liquidi di colore scuro come vino, inchiostro, caffè, coca-cola, olio o escrementi di uccelli.

Prima lo fai, meglio è

Se si lasciano seccare, possono causare danni permanenti! Prova il nostro multidetergente.

PULIRE

Quando è sporco, dopo l'uso

Usa il multidetergente Extremis, un detergente biodegradabile al 100% o i comuni prodotti di pulizia. Evita di utilizzare prodotti aggressivi. Queste superfici si puliscono meglio con un prodotto di pulizia neutro diluito in acqua.

RIMUOVERE LE MACCHIE

TENACI

Spugna miracolosa

La spugna miracolosa può essere usata, ma solo per le macchie ostinate e certamente non per l'uso quotidiano.

Uniquement si rien d'autre ne marche

La spugnetta magica elimina le macchie tenaci senza sforzo, oppure queste si possono rimuovere con acetone. Se restano macchie tenaci dopo trattamento secondo le istruzioni, in tal caso puoi usare la spugnetta magica Extremis. Questa spugnetta è composta di una resina melamminica che si consuma con l'uso. La spugnetta, molto facile da utilizzare, agisce fino a 26 volte

più velocemente rispetto a un comune panno in microfibra. La spugnetta magica è la soluzione ideale per eliminare le macchie tenaci come quelle di pennarelli, grasso, segni di strisciate, tracce di calcare o macchie di caffè e tè. La spugnetta magica si può utilizzare su tela cerata, profilati di plastica, vetro, acciaio, cromo, alluminio, porcellana, pelle sintetica e molti altri rivestimenti.

LANGUAGES

ENGLISH

contents
assembly marina bistro
maintenance

P. 3

p. 3
p. 4
p. 5

NEDERLANDS

inhoud
montage marina bistro
onderhoud

P. 7

p. 7
p. 8
p. 9

DEUTSCH

inhalt
montage marina bistro
pflege

P. 11

p. 11
p. 12
p. 13

FRANÇAIS

contenu
montage marina bistro
entretien

P. 15

p. 15
p. 16
p. 17

ITALIANO

contenuto
montaggio marina bistro
manutenzione

P. 19

p. 19
p. 20
p. 21

ESPAÑOL

contenido
montaje marina bistro
mantenimiento

P. 23

p. 23
p. 24
p. 25

CONTENIDO

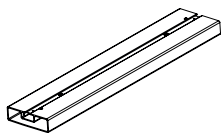

5 x perfiles

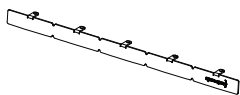

2 x extremo de tablero de mesa

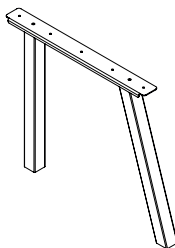

2 x pata de mesa



4 x pie de ajuste con tuerca M10

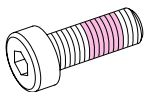

10 x perno de cabeza hexagonal interior
M6 x 20



10 x perno empotrado M5 x 12

MONTAJE MARINA BISTRO

UTENSILOS



min. 1 persona



llave fija no. 10 - 17



llave macho hexagonal no. 3 - 4



+/- 30 min.

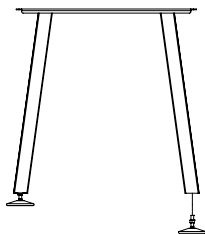

1. Ponga ahora los pies de ajuste en las patas, girándolos y guarde todo aparte.

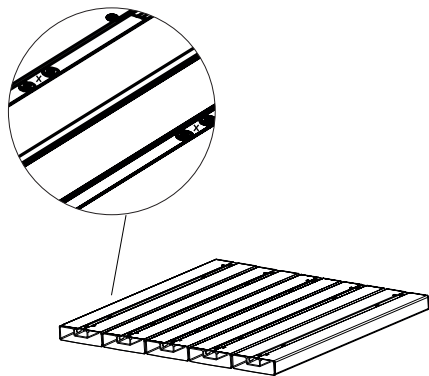

2. Ponga los 5 perfiles del tablero en el suelo con las ranuras boca arriba y procure que las cruces estén orientadas hacia la misma dirección.

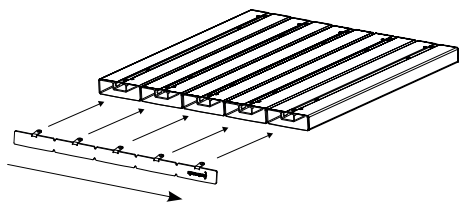

3. Introduzca el extremo de tablero con las lengüetas en las ranuras da sinistra a destra. Fijelo bien con 5 pernos empotrados M5 x 12. Repítalo para el otro lado, da destra a sinistra.

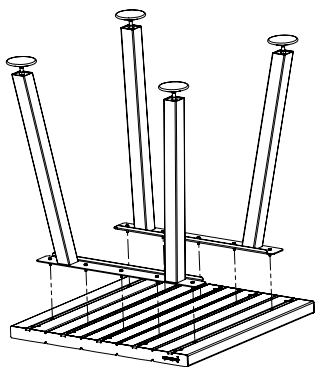

4. Monte ahora el ensamblaje de las patas con la conexión de tablero contra los perfiles, cada vez en los sitios previstos con 5 perno de cabeza hexagonal interior M6 x 20. Retire los tirantes.

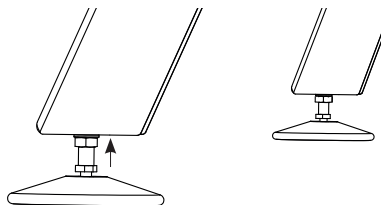

5. Rivoltare il tutto. Nivela la mesa mediante los pies de ajuste enroscándolos o desenroscándolos la cantidad necesaria y fijelos apretando la tuerca contra la pata.

MANTENIMIENTO

Recubrimiento en polvo (patas)

LIMPIEZA

Regularmente

Utiliza el Extremis detergente multifuncional, un detergente 100% biodegradable o productos de limpieza comunes para la cocina. Evita el uso de productos agresivos y abrasivos. Estas superficies se limpian mejor con un tejido y un producto de limpieza neutro diluido en agua.

ELIMINACIÓN DE MANCHAS

Solo si nada más ayuda

La Goma Mágica, o borrador mágico, elimina las manchas más difíciles sin esfuerzo. Solo si las manchas persistentes permanecen visibles después del tratamiento según las instrucciones, puedes usar la esponja Extremis Magic Eraser. Esta esponja está hecha de resina de melamina y se desgasta con el uso. La esponja es muy fácil de usar y ofrece resultados hasta 26 veces más rápidos que un paño de microfibra tradicional. La esponja mágica es la solución ideal para deshacerse de manchas difíciles como manchas de rotuladores, grasa, rozaduras, marcas de cal o manchas de café y té. La esponja mágica se puede usar sobre tejidos encerados, perfiles de plástico, vidrio, acero, cromo, aluminio, porcelana, cuero artificial y muchos tipos de suelos.

REPARACIÓN DEL RECUBRIMIENTO

Cuando está dañado

El impacto de objetos afilados puede dañar el recubrimiento. Los rasguños o abolladuras se pueden retocar con nuestros lápices de pintura. Sin embargo, esto solo camufla los arañazos, no los elimina.

Fibra de vidrio lacada

LIMPIA LOS LÍQUIDOS

DERRAMADOS

INMEDIATAMENTE

Inmediatamente después del uso

Los líquidos derramados deben eliminarse inmediatamente con un paño limpio y suave, particularmente en el caso de líquidos de color oscuro como vino, tinta, café, coque, aceite y excrementos de pájaros.

Cuanto antes los limpies, más fácil será eliminarlos

Si se dejan secar, ¡estos líquidos pueden causar daños permanentes! Prueba nuestro limpiador multiusos.

LIMPIEZA

Cuando está sucio, después del uso

Utiliza el Extremis Multicleaner, un detergente 100% biodegradable o productos de limpieza comunes para la cocina. Evita el uso de productos agresivos. Estas superficies se limpian mejor con un producto de limpieza neutro diluido en agua.

ELIMINACIÓN DE MANCHAS

DIFÍCILES

Esponja milagrosa

La esponja milagrosa puede utilizarse, pero sólo para las manchas difíciles y, desde luego, no para el uso diario.

Solo si nada más ayuda

La esponja mágica elimina las manchas más difíciles sin esfuerzo o puedes eliminarlas con acetona. Si las manchas persistentes permanecen visibles después del tratamiento de acuerdo con las instrucciones, puedes usar la esponja Extremis Magic Eraser. Esta esponja está hecha de resina de melamina y se desgasta con

el uso. La esponja es muy fácil de usar y ofrece resultados hasta 26 veces más rápidos que un paño de microfibra tradicional. La esponja mágica es la solución ideal para deshacerse de manchas difíciles como manchas de rotuladores, grasa, rozaduras, marcas de cal o manchas de café y té. La esponja mágica se puede usar sobre tejidos encerados, perfiles de plástico, vidrio, acero, cromo, aluminio, porcelana, cuero artificial y muchos tipos de suelos.



Our headquarters:
Couthoflaan 20b
B-8972, Poperinge
info@extremis.com
+ 32 57 346020

www.extremis.com

Connect with us:



All rights reserved. Unless otherwise specified, all designs and photographs contained in this publication are copyright protected and are the property of Extremis. No part of this publication may be copied or distributed without Extremis' prior written consent. The names of the authors of photographs to which we do not hold rights are mentioned here. We have done our utmost to provide a comprehensive list of names. In the event of an alleged breach, please contact the editorial staff. © Extremis

20220318